

CAMBRO®

catalogue des produits



2020/21



www.cambro.com

TABLE DES MATIÈRES DU CATALOGUE CAMBRO®

Équipement



ÉQUIPEMENTS DE RESTAURATION MOBILE

3

Cam GoBox®	6
Cambro GoBags®	22
Conteneurs isothermes pour aliments (non électriques)	26
Camchiller®, Thermobarrier® et Camwarmer®	28
Maintien de la température	29
Guide de capacité de transport	30
Les conteneurs isothermes à chargement frontal	31
Ultra Camcarts®	34
Conteneurs isothermes pour aliments (électriques)	36
Conteneurs Isothermes pour Boissons	44
Desserte pour boissons	47
Camcarts® & Camcarriers®	48



SYSTÈME DE LAVAGE, STOCKAGE ET TRANSPORT

72

Système 4 en 1 Camrack®	73
Personnalisation	84
Camdollies®	86
Chariot à plateaux et assiettes/couverts	89
Chariot ajustable à assiettes série S	90
Bacs à vaisselle Cambox®	95
Chariot de Service Pro	96
Desserte KD et chariot utilitaire KD	97
Dessertes	98
Guide de référence	288



CAMSHELVING® ELEMENTS & BASICS PLUS SERIES

120

Camshelving Elements Series	120
Tableaux des capacités	121
Configurations des Elements Series	122
Accessoires pour Elements Series	126
Camshelving Basics Plus Series	128
Tableaux des capacités	129
Configurations des Basics Plus Series	130
Accessoires pour Basics Plus Series	134
Accessoires pour Camshelving	135



ÉQUIPEMENTS DE PROMOTION DES VENTES

50

Système de distribution Versa	51
Accessoires pour buffets	54
Buffets de table	55
Système CamKiosk®	56
L'évier sur roues Camkiosk	58
Chariots de vente Camcruiser®	59
Rayonnage Flex Camshelving®	61
Unités de rangement Versa	62
Bars mobiles CamBars®	64
Chariots à glace	71



CAMSHELVING® PREMIUM SERIES

99

Principales caractéristiques communes	102
Guide D'achat pour étagères	104
Service de conception gratuit Camshelving	105
Longueur totale — guide de référence rapide	106
Camshelving Premium Series	108
Tableaux des capacités	109
Configurations des Premium Series	111
Accessoires pour Premium Series	114
Système de rails au sol pour stockage de haute densité	116



RAYONNAGES FONCTIONNELS

139

Système de casiers à boîtes de conserve	
Camshelving Ultimate #10	139
Système de casiers à plaques	142
Cage de sécurité enveloppante de Premium Series	145
Chariot de séchage et de rangement	145
Unités sous-plan à 2 étagères ventilées Série Eléments	147
Station Flex Camshelving Série Premium	147
Étagères murales et prolongateurs d'étagère	148
Les palettes de stockage	149
Camlink®	149

Fournitures



LE RANGEMENT

150

Récipients alimentaires	151
Boîte de stockage et couvercles	159
Étiquettes StoreSafe®	163
Bacs GN et couvercles	
Camwear® CamView®	164
Bacs GN Hautes températures H-Pans™	168
Bacs GN translucides	173
ColdFest®	176
Boîtes à pâte à pizza	177
Bacs à ingrédients et pelles Camwear	178
Bac de trempage et de saumure et Camcrisper®	179
Tasses graduées haute température et tasses graduées Camwear	180



SERVICE DE LA TABLE

181

Vaisselle	182
Camcovers®	184
Personnalisation	185
Pichets	186
Verres Aliso™ Barware	187
Gobelets Cambro® et Couvercles	
CamLids® Jetables	188
Camliter®	192
Distributeur de Boisson, Seau Gradué à Anse, et les Bols à Nervures	193
Seaux à champagne/Bols à punch/Vase à long col/	194



LES ARTICLES DE PRÉSENTATION

195

Pots et plats de présentation	196
Saladiers et plats de présentation ShowFest®	197
Saladiers	198
Cloches et plateaux de présentation	201
Pots et louches	202
Cuillères de service, ustensiles Camtensils® et spatules	203
Pincés	204
Saupoudreuses et pots à condiments	205



LES PLATEAUX

206

Choisissez le plateau	207
Personnalisation	208
Guide des plateaux	210
Plateaux Century™	215
Plateaux en Polyester Versa	217
Plateaux Versa Lite	220
Plateaux Camtrays®	222
Plateaux EpicTread™	228
Plateaux Régime & Camlite®	229
Plateaux Camwear®	230
Plateaux Camtread®	232
Plateaux Treadlite™ & Polytread®	233
Plateaux en bois	234
Plateaux Corfu, Capri, Mykonos, & Madeira Trays	235
Plateaux « Fast Food »	240
Plateaux à compartiments	245
Plateaux et bacs de présentation	245

Soins de Santé



SOINS DE SANTÉ

246

Système de conduction Camduction®	248
Vaisselle pour la distribution de repas	251
Couvercles CamLids® réutilisables pour service isotherme pour repas préparés	254
Paniers de lavage-stockage Camrack®	254
Gobelet, bol torsadé et couvercles Camlids à usage unique pour le secteur hospitalier	255
Casiers de séchage hygiénique camshelving	256
Plateaux Isothermes	258
Plateaux Versa	262
Plateaux Versa Antidérapants	263
Plateaux Camtrays® avec poignées & Plateau antidérapant en Camwear	265
Chariots pour plateaux-repas	267

RENSEIGNEMENTS GÉNÉRAUX

Liste des Icônes	2
Liste alphanumérique	271
Garantie	286
Liste des couleurs	289

PERSONNALISATION

CamKiosk®	56
Camcruisers®	59
Camracks®	84
Le service de table	185
Plateaux	208

www.cambro.com

En visitant le site à l'adresse www.cambro.com, vous trouverez de nombreuses informations sur nos produits, notamment des renseignements sur les nouveaux produits, un guide interactif pour les casiers Camrack pour verres, des fiches techniques, des dessins CAD, des guides d'entretiens des produits et bien plus encore.

Les marques de commerce de Cambro et les images de produits sont la propriété de Cambro et sont soumises au contrôle de Cambro.

Elles ne peuvent être utilisées que pour la promotion et les ventes de produits Cambro et sont soumises au contrôle de Cambro Manufacturing Company.

L'HISTOIRE DE CAMBRO®

Lorsqu'ils ont fondé Cambro Manufacturing en 1951, William et Argyle Campbell avaient pour objectif la création du meilleur plateau possible pour la restauration en hôpital. Appelé Camtray, ce plateau prouvait que leur engagement envers l'excellence dans le secteur de la restauration était aussi fort que leur engagement envers la qualité de leurs propres produits. En 2016, Cambro fêtera sa 65e année en tant que champion de la qualité, de l'innovation et du service à la clientèle. Cambro offre aujourd'hui au monde entier la gamme la plus complète de produits destinés à des segments extrêmement divers du secteur de la restauration. Depuis sa naissance, l'entreprise a connu de nombreuses transformations, dont une grande expansion de la gamme de produits, de nouvelles méthodes de fabrication et de distribution, ainsi qu'une importance accrue attachée à des questions telles que la responsabilité envers l'environnement. Partie d'une seule usine en Californie, Cambro a établi une présence internationale, avec des installations de production et des centres de vente aux États-Unis, en Europe, au Moyen-Orient et en Asie. Mais la vision initiale qui guidait les frères Campbell est restée la même : créer et fournir les produits les plus novateurs, les plus durables et de la plus haute qualité au secteur de la restauration. Maintenant dirigée par Argyle, le fils de William, Cambro continue à accorder une importance primordiale à la satisfaction des besoins de sa clientèle, ainsi qu'à vous aider à servir, satisfaire et ravir vos invités.

Mais une chose ne changera pas : la tradition Cambro consistant à constamment mettre au point de nouveaux produits qui aident les entreprises du secteur de la restauration à économiser temps et argent, à accroître leur chiffre d'affaires, à réduire la main-d'œuvre et à améliorer le service. Au cours des années à venir, guidée par l'engagement de ses fondateurs envers l'innovation, la qualité et la valeur, Cambro Manufacturing restera le champion pour ce qui est de servir le secteur de la restauration et vous-même, notre précieux client.

LISTE DES ICÔNES

Ces icônes facilement reconnaissables sont utilisées dans le catalogue pour mieux indiquer les caractéristiques des produits ou les services pertinents :



Sécurité des aliments

Depuis plus de soixante ans, le matériel de stockage et de distribution de repas de Cambro a gagné la confiance et la fidélité des particuliers comme des professionnels de santé publique, car nos produits sont conçus dans un souci de sécurité des aliments. Chez Cambro, la conception de chaque produit repose sur un principe fondamental : la sécurité des aliments.

Recherchez la marque StoreSafe de Cambro dans le catalogue pour identifier les produits Cambro de stockage et de transport qui contribuent à la manutention hygiénique des aliments.

Pour en savoir plus sur les programmes de sécurité des aliments de Cambro, consultez le site à l'adresse

www.cambro.com/storesafe



De nombreux produits Cambro sont recyclables. Pour plus de renseignements, veuillez contacter votre représentant Cambro.



Répertorié par NSF International, un organisme indépendant à but non lucratif qui certifie les produits répondant à leurs critères d'hygiène et d'entretien.



Mousse isolante



Des produits Cambro « Storage Select » sans BPA (bisphénol A) sont également disponibles pour les clients qui le désirent.

Pour plus d'informations, contactez votre représentant.



Ne pas utiliser dans les chariots de distribution de repas chauds



Garantie au prorata



Convient pour les produits alimentaires.



Ces articles peuvent être personnalisés. Seules les parties qui n'entrent pas en contact avec les aliments.



Certification des produits Technischer Überwachungs-Verein. (Association d'inspection technique)



Compatible lave-vaisselle.



La caisse de produit satisfait aux critères de poids et de volume exigés pour l'expédition par chariot à emballages.



Nouveau produit



Empilable.

LES ÉQUIPEMENTS POUR LA RESTAURATION MOBILE





Prêt pour la livraison

Cambro offre la plus large variété d'options du marché pour les équipements de livraison. Nous vous aidons à concevoir un système optimal pour développer votre entreprise de livraison tout en préservant l'hygiène, les saveurs et les textures des aliments qui ont fidérisé votre clientèle.

Hygiène et qualité des aliments

Depuis le moment où les aliments sont préparés jusqu'au moment où ils franchissent la porte du client, chaque minute compte. Conservez les aliments au chaud ou au froid en toute sécurité d'un bout à l'autre.

- Pour conserver au comptoir les repas à emporter.
- Enlèvement.
- Livraison.

Sécurité des employés

Les matériaux haute technologie et le design ergonomique allègent la charge pour les employés.

- Options poids léger.
- Sangles de transport solides.
- Chariots pour les commandes traiteur importantes.

Liste des symboles



Léger, en polypropylène expansé (EPP) - matériau écologique à base de mousse isolante haute performance.



Résistance chimique à l'huile, non affecté par la graisse et la plupart des produits chimiques.



Excellente absorption d'énergie - peut supporter un impact important sans dommages.



Grande solidité, capable de transporter d'importantes charges tout en conservant sa forme.



Lavable en lave-vaisselle.



Convient pour les produits alimentaires.



100 % recyclable.

CONTENEURS DE TRANSPORT ISOTHERMES PROFESSIONNELS CAMBRO® GOBAG®

Les GoBag légers sont parfaits pour les livraisons uniques des menus chauds et froids, en particulier pour les pizzas.

- Matériau en nylon résistant.
- Isolation haute densité.
- Conçu pour préserver la qualité des aliments.
- Sangles de transport cousues.
- Espace de stockage minimal.



CONTENEURS DE TRANSPORT ISOTHERMES PROFESSIONNELS CAM GOBOX®



Fabriquées en polypropylène expansé (EPP), dans un matériau écologique à base de mousse isolante haute performance, les Cam GoBox sont incroyablement légères et rendent la livraison aisée.

- Maintient les températures pendant plus de quatre heures.
- Parfait pour les repas à emporter.
- Adapté aux points de livraison multiples ou aux grands événements.
- Empilable.
- La plus économique des options.



CONTENEURS DE TRANSPORT ISOTHERMES PROFESSIONNELS CAM GOBOX®

Conteneurs GN à chargement
par le haut

UN EMPLACEMENT INCORPORÉ POUR LES ÉTIQUETTES

Maintient en place les étiquettes de menu optionnelles en plastique pour faciliter l'identification et l'acheminement. Les étiquettes StoreSafe® peuvent aussi être utilisées avec les Cam GoBox.



CAM GOBOX

Empilez-les entre elles comme avec la majorité des marques concurrentes.

PROTÉGEZ VOTRE CAM GOBOX

Avec un GN et un couvercle hermétique Cambro GN pour une solution ultime d'hygiène alimentaire. Les bacs Cambro GN préservent les aliments et le conteneur en conformité avec la norme HACCP.



Conteneurs GN à chargement par le haut—
grandes poignées

OPTION : KIT INSERT

Pour une conservation optimale, à utiliser avec le kit optionnel Camchiller® insert EPPCTLPKG. Les découpes intégrées permettent de transporter du froid tout en protégeant les aliments de la condensation.



POIGNÉES ERGONOMIQUES

Les poignées confortables permettent de soulever la EPP180LH GoBox avec facilité et en toute sécurité.

CHARGEMENT ET DÉCHARGEMENT FACILES

Les découpes des parois intérieures facilitent le chargement et le déchargement des bacs GN 1/1 et GN 1/2. Les parois intérieures droites offrent de l'espace pour empiler les bacs à l'intérieur du conteneur.



CAM GOHEAT™

Chauffe jusqu'à 75°C en seulement 10 minutes après branchement. Placez-le dans le fond de votre conteneur isotherme ou utilisez-le pour présenter des aliments chauds sur une table, un comptoir ou un buffet.



Note : pour un résultat optimal, chargez les bacs GN à une température comprise entre 82° et 88°C. Le chargement de bacs GN en métal dont la température est supérieure à 120°C endommagera l'unité de transport.

RÉTENTION DE TEMPÉRATURE
4+ heures



CONTENEURS DE TRANSPORT ISOTHERMES PROFESSIONNELS

CAM GOBOX® – CONTENEURS GN À CHARGEMENT PAR LE HAUT

Pour bacs GN 1/2

PRODUITS ET COULEURS
STOCKÉS SUR PLATE-
FORME EUROPÉENNE
TOUTES LES CAM GOBOXES



EPP260

Capacité 1 bac GN 1/2 de 15 cm de profondeur*

EXTÉRIEURES : L 39 x P 33 x H 25,7 cm

INTÉRIEURES : L 33 x P 27 x H 19,3 cm

POIDS UNITÉ : 0,62 kg

VOLUME : 16,9 L

Carton : 1 Couleur : Noir (110).



New!

EPP280 sans poignée

Capacité 1 bac GN 1/2 de 20 cm de profondeur*

EXTÉRIEURES : L 39 x P 33 x H 31,6 cm

INTÉRIEURES : L 33 x P 27 x H 25,3 cm

POIDS UNITÉ : 0,7 kg / 0,8 kg avec poignée

VOLUME : 22,3 L

Carton : 1 Couleur : Noir (110).



EPP280BKST avec poignée noire EPP280RDST avec poignée rouge

Capacité 1 bac GN 1/2 de 20 cm de profondeur*

EXTÉRIEURES : L 39 x P 33 x H 31,6 cm

INTÉRIEURES : L 33 x P 27 x H 25,3 cm

POIDS UNITÉ : 0,7 kg / 0,8 kg avec poignée

VOLUME : 22,3 L

Carton : 1 Couleur : Noir (110).

Pour bacs GN 1/1 ou GN 1/2



New!

EPP140

Capacité 1 bac GN 1/1 de 10 cm de profondeur*

EXTÉRIEURES : L 60 x P 40 x H 20,7 cm

INTÉRIEURES : L 53,8 x P 33,8 x H 14,5 cm

POIDS UNITÉ : 0,91 kg

VOLUME : 26 L

Carton : 1 Couleur : Noir (110).



New!

EPP160 / EPP160CL avec couvercles en couleur

Capacité 1 bac GN 1/1 de 15 cm de profondeur*

EXTÉRIEURES : L 60 x P 40 x H 25,7 cm

INTÉRIEURES : L 53,8 x P 33,8 x H 19,5 cm

POIDS UNITÉ : 1,07 kg

VOLUME : 35,5 L

Carton : 1 EPP160 Couvercles Couleur : Noir (110).
EPP160CL Couvercles Couleurs : Rouge Cambro (365),
Orange (363), Jaune (361), Vert Citron (360), Bleu Roi (362).



New!

EPP180 / EPP180CL avec couvercles en couleur

Capacité 1 bac GN 1/1 de 20 cm de profondeur*

EXTÉRIEURES : L 60 x P 40 x H 31,6 cm

INTÉRIEURES : L 53,8 x P 33,8 x H 25,4 cm

POIDS UNITÉ : 1,2 kg

VOLUME : 46 L

Carton : 1 EPP180 Couvercles Couleur : Noir (110).
EPP180CL Couvercles Couleurs : Rouge Cambro (365),
Orange (363), Jaune (361), Vert Citron (360), Bleu Roi (362).



EPP180S

Capacité 1 bac GN 1/1 de 20 cm de profondeur*

EXTÉRIEURES : L 60 x P 40 x H 31,6 cm

INTÉRIEURES : L 53,8 x P 33,8 x H 25,4 cm

POIDS UNITÉ : 1,13 kg

VOLUME : 43 L

Carton : 1 Couleur : Noir (110).



New!

EPP180XLT

Capacité 1 bac GN 1/1 de 20 cm de profondeur*

EXTÉRIEURES : L 61 x P 43,1 x H 39,1 cm

INTÉRIEURES : L 54,8 x P 36,8 x H 32 cm

POIDS UNITÉ : 1,45 kg

VOLUME : 64,5 L

Carton : 1 Couleur : Noir (110).



New!

EPP180LH

Capacité 1 bac GN 1/1 de 20 cm de profondeur*

EXTÉRIEURES : L 68 x P 40 x H 32,1 cm

INTÉRIEURES : L 53,8 x P 35,5 x H 25,5 cm

POIDS UNITÉ : 1,2 kg

VOLUME : 46 L

Carton : 1 Couleur : Noir (110).

*ou équivalent

CAMBRO FRENCH-INSULATED TRANSPORT

CONTENEURS DE TRANSPORT ISOTHERMES PROFESSIONNELS CAM GOBOX® – CONTENEURS GN À CHARGEMENT FRONTAL



FACILITE L'ÉGOUTTEMENT
Dispositif d'évacuation de la condensation pour faciliter l'égouttement.



MANIPULATION POSSIBLE DES 4 CÔTÉS
Système ingénieux de poignées intégrées sur le dessus des modèles à chargement frontal : la manutention facile par les quatre côtés.

UN EMPLACEMENT INCORPORÉ POUR LES ÉTIQUETTES

Maintient en place les étiquettes de menu en plastique (y compris pour EPP300 and EPP400) pour faciliter l'identification et l'acheminement. Les étiquettes StoreSafe® peuvent aussi être utilisées sur les Cam GoBox.

OUVERTURE ET FERMETURE FACILES

Grâce à la forme biseautée de ses montants, la porte se referme et se verrouille sans effort. Verrous résistants pour une utilisation prolongée.



ACCÈS COMPLET À 270°

Les charnières et les verrous de la porte permettent de l'ouvrir à 270° et de la maintenir ouverte sur le côté pour faciliter l'accès aux produits. Les verrous maintiennent la porte bien fermée pendant le transport.



EMPLILABLES

Les Cam GoBox sont empilables entre elles.

OUTILS DE MAINTIEN DE LA TEMPÉRATURE

Les conteneurs de chargement frontal Cam GoBox sont conçus pour être assez grands pour contenir des bacs GN 1/1 ainsi qu'un Camwarmer® ou un Camchiller® si souhaité.

RÉTENTION DE TEMPÉRATURE
4+ heures



Note : pour un résultat optimal, chargez les bacs GN à une température comprise entre 82° et 88°C. Le chargement de bacs GN en métal dont la température est supérieure à 120°C endommagera l'unité de transport.

CONTENEURS DE TRANSPORT ISOTHERMES PROFESSIONNELS CAM GOBOX® – CONTENEURS GN À CHARGEMENT FRONTAL

Bacs GN 1/1



EPP300

Capacité 3 bacs GN 1/1 de 10 cm de profondeur*

EXTÉRIEURES : L 64 x P 44 x H 47,5 cm

INTÉRIEURES : L 53,5 x P 33 x H 37 cm

POIDS UNITÉ : 3,2 kg

VOLUME : 60 L

Carton : 1 Couleur : Noir (110).



EPP400

Capacité 4 bacs GN 1/1 de 10 cm de profondeur*

EXTÉRIEURES : L 64 x P 44 x H 62,5 cm

INTÉRIEURES : L 53,5 x P 33 x H 52,5 cm

POIDS UNITÉ : 3,9 kg

VOLUME : 86 L

Carton : 1 Couleur : Noir (110).

**PRODUITS ET COULEURS STOCKES
SUR PLATE-FORME EUROPEENNE**
TOUTES LES CAM GOBOXES

*ou équivalent



ACCESSOIRES GN DES CAM GOBOX®

**PRODUITS ET COULEURS STOCKES
SUR PLATE-FORME EUROPEENNE**
TOUS LES ACCESSOIRES POUR CAM GOBOXES

Camchillers®

Les plaques eutectiques froides (Camchillers) sont conçues pour augmenter le temps de maintien au froid des aliments. Il suffit de les mettre à plat au congélateur toute une nuit puis de les placer sur le dessus de votre conteneur.



CP3253
Camchiller GN 1/1 pour EPP140, EPP160, EPP160CL, EPP180, EPP180CL, EPP180LH, EPP300, EPP400
L 53 x P 32,5 x H 3 cm
POIDS UNITÉ : 3,9 kg
Carton : 1
Couleur : Bleu glacier (443).



CP2632
Camchiller GN 1/2 pour EPP260, EPP280, EPP280BKST, EPP280RDST
L 32,5 x P 26,5 x H 3 cm
POIDS UNITÉ : 1,75 kg
Carton : 1
Couleur : Bleu glacier (443).

Camwarmers®

Les plaques chaudes (Camwarmers) sont conçues pour augmenter le temps de maintien au chaud des aliments. Mettez-les dans un bain d'eau chaude pendant 40 minutes puis placez-les au fond de votre conteneur.



HP3253
Camwarmer GN 1/1 pour EPP140, EPP160, EPP160CL, EPP180, EPP180CL, EPP180LH, EPP300, EPP400
L 53 x P 32,5 x H 3 cm
POIDS UNITÉ : 3,9 kg
Carton : 1
Couleur : Rouge feu (444).



HP2632
Camwarmer GN 1/2 pour EPP260, EPP280, EPP280BKST, EPP280RDST
L 32,5 x P 26,5 x H 3 cm
POIDS UNITÉ : 1,75 kg
Carton : 1
Couleur : Rouge feu (444).

New!

Camchiller Inserts

Les découpes intégrées permettent de transporter du froid tout en protégeant les aliments de la condensation.



EPPCTS
Insert Camchiller pour les EPP140, EPP160, EPP160CL, EPP180, EPP180CL, EPP180LH, EPP300, et EPP400 standards
EXTÉRIEURES : L 60 x P 40 x H 8,7 cm
INTÉRIEURES : L 53,7 x P 33,7 x H 3,4 cm
POIDS UNITÉ : 0,37 kg
Carton : 1 Couleur : Noir (110).



EPPCTL
Insert Camchiller pour EPP180LH
EXTÉRIEURES : L 68 x P 40 x H 8,7 cm
INTÉRIEURES : L 53,7 x P 33,7 x H 3,4 cm
POIDS UNITÉ : 0,37 kg
Carton : 1 Couleur : Noir (110).

Cam GoHeat™

Chauffe jusqu'à 75°C en seulement 10 minutes après branchement. Mettez-les dans le fond de votre conteneur isotherme ou utilisez-les pour présenter des aliments chauds sur une table, un comptoir ou un buffet.



CGH100WUK 100W, 230V* UK
CGH200WUK 200W, 230V* UK
CGH100WEU 100W, 230V* EU
CGH200WEU 200W, 230V* EU
CGH1W12VCAR 100W, 12V - 14,2V Auto
L 49,5 x P 28,5 x H 1,2 cm
POIDS UNITÉ : 1,1 kg
Carton : 1 Couleur : Argent (486).
*courant alternatif 220-240 V.

New!

Kits Insert Camchiller



EPPCTSPKG110
Conteneur standard à chargement par le haut, Camchiller et Insert tout en un, disponible pour EPP180 et EPP160.



EPPCTLPKG110
Grandes poignées, Camchiller et Insert tout en un, disponible pour EPP180LH.

ThermoBarrier®

Conçu pour maintenir la concentration d'air chaud ou froid à l'intérieur de votre conteneur à chargement frontal. Quand vous retirez des bacs GN, utilisez ThermoBarrier pour combler tous les espaces vides.



EPP3253DIV
ThermoBarrier pour EPP300 et EPP400
L 53 x P 32,7 x H 3,7 cm
POIDS UNITÉ : 0,37 kg
Carton : 1 Couleur : Noir (110).

ACCESSOIRES GN DES CAM GOBOX®

Couvercles en couleur

Utilisez des couvercles avec un code couleur pour une identification rapide du contenu ou pour l'acheminement.



EPP3253LID

Couvercle en couleur pour EPP140, EPP160, EPP160CL, EPP180, EPP180CL, EPP180S

L 60 x P 40 x H 3,4 cm

POIDS UNITÉ : 0,28 kg

Carton : 1 Couleurs : Rouge Cambro (365), Orange (363), Jaune (361), Vert Citron (360), Bleu Roi (362), Noir (110).

Camdolly®



CD3253EPP

Camdolly pour Cam GoBox GN 1/1 4 roues pivotantes, dont 2 avec freins

EXTÉRIEURES : L 69,2 x P 42,6 x H 16,7 cm

INTÉRIEURES : L 61,8 x P 41 cm

POIDS UNITÉ : 4,5 kg

CAPACITÉ CHARGE : 250 kg

POIGNÉE DE TRANSPORT EN OPTION : 400STP, Poignée de 381 cm de long

Carton : 1 Couleur Camdolly : Rouge vif (158). Couleur 400STP : Beige (000).

Étiquettes d'identification en plastique



EPPID5

Étiquettes d'identification en plastique pour Cam GoBox

Carton : 1 Couleur : (000).

PRODUITS ET COULEURS STOCKES SUR PLATE-FORME EUROPEENNE

TOUS LES ACCESSOIRES POUR CAM GOBOXES

GUIDE DES CAPACITÉS DE LA CAM GOBOX®

EPP140 (GN 1/1) EPP160 (GN 1/1) et EPP260 (GN 1/2)

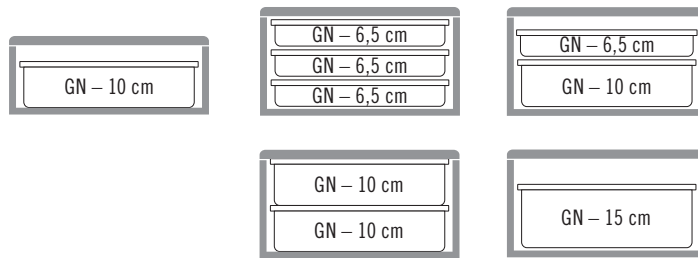

EPP180 (GN 1/1) et EPP280 (GN 1/2)

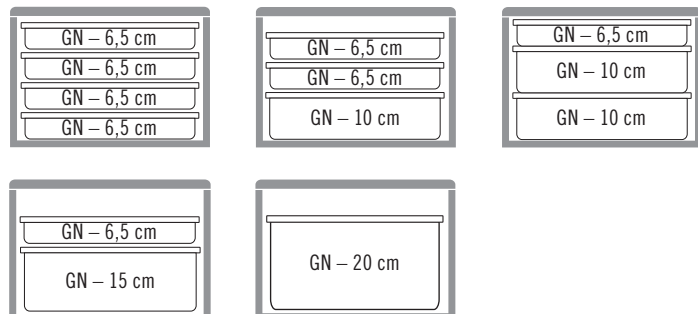

EPP180S

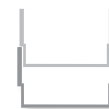
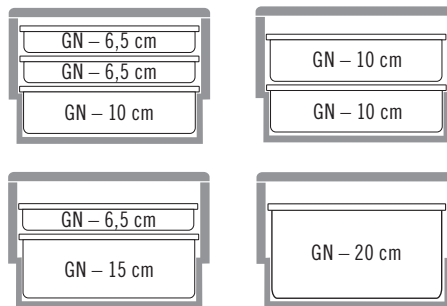

Leur design unique permet de les empiler, pour une économie d'espace de stockage de 30 %.

EPP300 (GN 1/1)

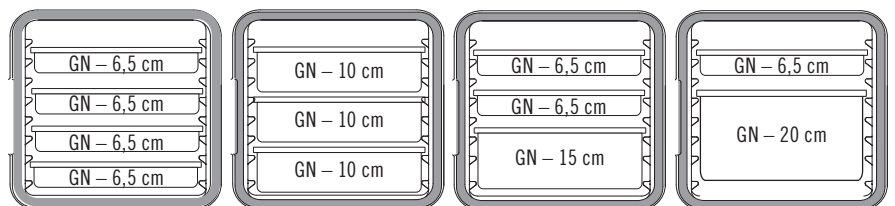

EPP400 (GN 1/1)

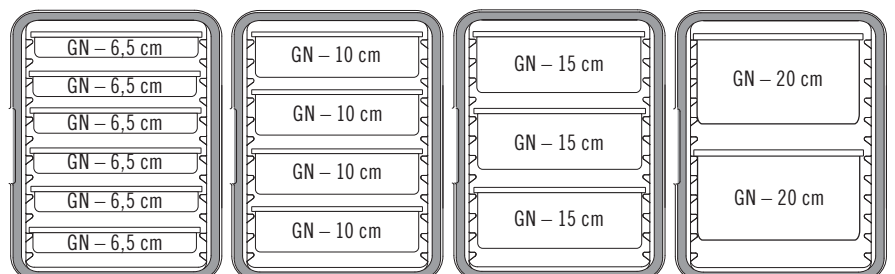

CONTENEURS DE TRANSPORT ISOTHERMES PROFESSIONNELS

CAM GOBOX® 4060 – CONTENEUR À CHARGEMENT FRONTAL MULTIFONCTION – 60 X 40 CM

EMPILABLES

Les Cam GoBox sont empilables entre elles comme avec la majorité des marques concurrentes

IDENTIFICATION FACILE

Un emplacement incorporé maintient en place les étiquettes de menu en plastique pour faciliter l'identification et l'acheminement. Les étiquettes solubles StoreSafe® peuvent aussi être utilisées avec les unités Cam GoBox.

ACCÈS COMPLET À 270°

Les charnières et les verrous de la porte permettent de l'ouvrir à 270° et de la maintenir ouverte sur le côté pour faciliter l'accès aux produits. Les verrous maintiennent la porte bien fermée pendant le transport.



MANIPULATION POSSIBLE DES 4 CÔTÉS

Système ingénieux de poignées intégrées sur le dessus des unités à chargement frontal : la manutention facile par les quatre côtés.

CONCEPTION UNIQUE

Un compartiment pour les plaques eutectiques ou les plaques chaudes se trouve contre la paroi interne du fond afin d'éviter les gouttes dues à une condensation en hauteur, et permet de mieux répartir la chaleur à l'intérieur du conteneur.

OUVERTURE ET FERMETURE FACILES

Grâce à la forme biseautée de ses montants, la porte se referme et se verrouille sans effort. Verrous résistants pour une utilisation prolongée.

FACILITE L'ÉGOUTTEMENT

Dispositif d'évacuation de la condensation pour faciliter l'égouttement.



Conteneur à chargement frontal avec glissières intégrées

Les conteneurs à chargement frontal avec glissières intégrées sont conçus pour maintenir en place des bacs 60 x 40 cm, des plateaux et des plaques de pâtisserie pendant le transport.



EPP4060F6R

Conteneur avec 6 glissières intégrées

EXTÉRIEURES : L 77 x P 54 x H 68,7 cm

INTÉRIEURES : L 61,5 x P 41 x H 58,5 cm

ESPACEMENT ENTRE LES GLISSIÈRES : 6 cm

POIDS UNITÉ : 6,34 kg

VOLUME : 126 L

Carton : 1 Couleur : Noir (110).



EPP4060F9R

Conteneur avec 9 glissières intégrées

EXTÉRIEURES : L 77 x P 54 x H 68,7 cm

INTÉRIEURES : L 61,5 x P 41 x H 58,5 cm

ESPACEMENT ENTRE LES GLISSIÈRES : 3,5 cm

POIDS UNITÉ : 6,6 kg

VOLUME : 126 L

Carton : 1 Couleur : Noir (110).

PRODUITS ET COULEURS STOCKES SUR PLATE-FORME EUROPEENNE

TOUTES LES CAM GOBOXES

RÉTENTION DE TEMPÉRATURE

4+ heures



Note : pour un résultat optimal, chargez les bacs à une température comprise entre 82° et 88°C. Le chargement de bacs métalliques dont la température est supérieure à 120°C endommagera l'unité de transport.

CONTENEURS DE TRANSPORT ISOTHERMES PROFESSIONNELS CAM GOBOX® – CONTENEUR À CHARGEMENT FRONTAL – 60 X 40 CM

Conteneur à chargement frontal sans glissières

Le conteneur multifonction sans glissières est conçu pour transporter des caisses de 60 x 40 cm remplies de produits emballés ou préemballés. Ce conteneur peut être modifié pour être équipé de glissières réglables en inox, en option, EPP4060FPR1*, pour transporter un ensemble de caisses de 60 x 40 cm, de plaques de pâtisserie et de plateaux, le tout dans le même conteneur.



EPP4060FNR

EXTÉRIEURES : L 77 x P 54 x H 68,7 cm

INTÉRIEURES : L 61,5 x P 41 x H 58,5 cm

POIDS UNITÉ : 6,1 kg

VOLUME : 155 L

Carton : 1 Couleur : Noir (110). *Possibilité d'acheter des glissières supplémentaires séparément. Voir page accessoires.

Conteneur à chargement frontal avec glissières réglables

Le conteneur multifonction avec glissières réglables est conçu avec 2 ensembles de glissières réglables en inox, en option.* Ce design exclusif offre à l'utilisateur un maximum de flexibilité pour transporter un ensemble de caisses de 60 x 40 cm, de plaques de pâtisserie et de plateaux, le tout dans le même conteneur.



EPP4060FADJR

EXTÉRIEURES : L 77 x P 54 x H 68,7 cm

INTÉRIEURES : L 61,5 x P 41 x H 58,5 cm

POIDS UNITÉ : 8,17 kg

VOLUME : 155 L

Carton : 1 Couleur : Noir (110). *Possibilité d'acheter des glissières supplémentaires séparément. Voir page accessoires.

**PRODUITS ET
COULEURS
STOCKES SUR
PLATE-FORME
EUROPÉENNE
TOUTES LES
CAM GOBOXES**



CONTENEURS DE TRANSPORT ISOTHERMES PROFESSIONNELS CAM GOBOX® 4060-

CONTENEURS À CHARGEMENT PAR LE HAUT POUR DES CAISSES DE 60 X 40 CM

Ce conteneur à chargement par le haut de 60 x 40 cm est léger et conçu pour maintenir les aliments au chaud ou au froid pendant plus de 4 heures. Conçus pour transporter, entre autres, des caisses de boulangerie, les GoBox 60 x 40 offrent suffisamment d'espace pour une plaque eutectique Camchiller® ou une plaque chaude Camwarmer® pour maintenir la constance de la température. Des poignées ergonomiques moulées pour faciliter la manutention et le transport.



Les Cam GoBox sont empilables entre elles comme avec la majorité des marques concurrentes.

Poignées moulées pour faciliter le transport et le stockage.

Un emplacement incorporé maintient en place les étiquettes de menu en plastique pour faciliter l'identification et l'acheminement. Les étiquettes StoreSafe® peuvent aussi être utilisées avec les Cam GoBox.



EPP4060T200

Conteneur à chargement par le haut de 20 cm de profondeur

EXTÉRIEURES : L 69 x P 49 x H 27 cm

INTÉRIEURES : L 62,5 x P 42,5 x H 20,5 cm

POIDS UNITÉ : 1,4 kg

VOLUME : 53 L

Carton : 1 Couleur : Noir (110).



EPP4060T300

Conteneur à chargement par le haut de 30 cm de profondeur

EXTÉRIEURES : L 69 x P 49 x H 37 cm

INTÉRIEURES : L 62,5 x P 42,5 x H 30,5 cm

POIDS UNITÉ : 1,7 kg

VOLUME : 80 L

Carton : 1 Couleur : Noir (110).



RÉTENTION DE TEMPÉRATURE

4+ heures

PRODUITS ET COULEURS STOCKES SUR PLATE-FORME EUROPEENNE

TOUTES LES CAM GOBOXES



Note : pour un résultat optimal, chargez les bacs à une température comprise entre 82° et 88°C. Le chargement de bacs métalliques dont la température est supérieure à 120°C endommagera l'unité de transport.

ACCESSOIRES CAM GOBOX® 4060

Camchiller®

La plaque eutectique (Camchiller) est conçue pour augmenter le temps de maintien au froid des aliments. Il suffit de la mettre à plat au congélateur toute une nuit puis de la placer sur le dessus de votre conteneur à chargement par le haut ou de votre conteneur à chargement frontal.



CP3253

Camchiller GN 1/1 pour toutes les GoBox 4060

L 53 x P 32,5 x H 3 cm

POIDS UNITÉ : 3,9 kg

Carton : 1 Couleur : Bleu glacier (443).

Camwarmer®

La plaque chaude (Camwarmer) est conçue pour augmenter le temps de maintien au chaud des aliments. Mettez-la dans un bain d'eau chaude pendant 40 minutes et placez-la au fond de votre conteneur à chargement par le haut ou de votre conteneur à chargement frontal.



HP3253

Camwarmer GN 1/1 pour toutes les GoBox 4060

L 53 x P 32,5 x H 3 cm

POIDS UNITÉ : 3,25 kg

Carton : 1 Couleur : Rouge feu (443).

Kit glissières réglables pour EPP4060FNR

Les cadres en inox et les 2 ensembles de glissières sont conçus pour donner à l'utilisateur la flexibilité d'ajuster et de créer les espaces entre les glissières, selon les besoins.

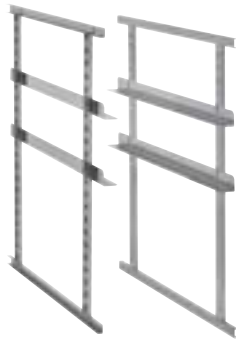

EPP4060FPR1

Cadres en inox et 2 ensembles de glissières

L 60 x P 1 x H 58 cm

POIDS UNITÉ : 2,07 kg

Carton : 1 Couleur : Argent (000).

Cam GoHeat™

Chauffe jusqu'à 75°C en seulement 10 minutes après branchement. Mettez-les dans le fond de votre conteneur isotherme ou utilisez-les pour présenter des aliments chauds sur une table, un comptoir ou un buffet.



New!

CGH100WUK 100W, 230V* UK
CGH200WUK 200W, 230V* UK
CGH100WEU 100W, 230V* EU
CGH200WEU 200W, 230V* EU
CGH1W12VCAR 100W, 12V - 14,2V Auto

L 49,5 x P 28,5 x H 1,2 cm

POIDS UNITÉ : 1,1 kg

Carton : 1 Couleur : Argent (486)

*courant alternatif 220-240 V.

Kit de glissières pour EPP4060FPR1

Il est possible séparément d'acheter ce kit de 2 glissières réglables en inox, afin de transporter plus d'articles dans le même conteneur.



EPP4060FAR

Kit de 2 glissières réglables en inox

L 60 x P 3 x H 3 cm

POIDS UNITÉ : 0,42 kg

Carton : 1 Couleur : Argent (000).

Camdolly® pour Cam GoBoxes 4060



CD4060EPP

Camdolly pour Cam GoBox 4060
4 roues pivotantes, dont 2 avec freins

EXTÉRIEURES : L 71 x W 51 x H 16,7 cm

INTÉRIEURES : L 70 x W 50 cm

POIDS UNITÉ : 5,27 kg

CAPACITÉ CHARGE : 250 kg

Carton : 1 Couleur Camdolly : Rouge vif (158).

Étiquettes d'identification en plastique



EPPID5

Étiquettes d'identification en plastique pour Cam GoBox

Carton : 1 Couleur : (000).

PRODUITS ET COULEURS STOCKES SUR PLATE-FORME EUROPEENNE

TOUS LES ACCESSOIRES POUR CAM GOBOXES

CONTENEURS DE TRANSPORT ISOTHERMES PROFESSIONNELS

CAM GOBOX® – CONTENEUR POUR PIZZA À CHARGEMENT PAR LE HAUT



Les aérations évacuent la vapeur pour conserver le croustillant de la pâte.



Pour des boîtes à pizza de 33 x 33 cm.

Disponible en quatre hauteurs différentes pour contenir de deux à huit pizzas.



EPPZ35100 sans poignée

Conteneur pour pizza Cam GoBox à chargement par le haut de 17,5 cm de hauteur

EXTÉRIEURES : L 41 x P 41 x H 17,4 cm

INTÉRIEURES : L 35 x P 35 x H 10 cm

POIDS UNITÉ : 0,68 kg

CAPACITÉ* : 2 pizzas

Carton : 1 **Couleur** : Noir (110).



EPPZ35175 sans poignée EPPZ35175BST avec poignée noire EPPZ35175RST avec poignée rouge

Conteneur pour pizza Cam GoBox à chargement par le haut de 17,5 cm de hauteur

EXTÉRIEURES : L 41 x P 41 x H 24,9 cm

INTÉRIEURES : L 35 x P 35 x H 17,5 cm

POIDS UNITÉ : 0,82 kg / 0,89 kg avec poignée

CAPACITÉ* : 4 pizzas

Carton : 1 **Couleur du conteneur** : Noir (110).

EPPZ35265 sans poignée EPPZ35265BST avec poignée noire EPPZ35265RST avec poignée rouge

Conteneur pour pizza Cam GoBox à chargement par le haut de 26,5 cm de hauteur

EXTÉRIEURES : L 41 x P 41 x H 33,9 cm

INTÉRIEURES : L 35 x P 35 x H 26,5 cm

POIDS UNITÉ : 1 kg / 1,07 kg avec poignée

CAPACITÉ* : 6 pizzas

Carton : 1 **Couleur du conteneur** : Noir (110).

EPPZ35330 sans poignée EPPZ35330BST avec poignée noire EPPZ35330RST avec poignée rouge

Conteneur pour pizza Cam GoBox à chargement par le haut de 33 cm de hauteur

EXTÉRIEURES : L 41 x P 41 x H 40,4 cm

INTÉRIEURES : L 35 x P 35 x H 33 cm

POIDS UNITÉ : 1,23 kg / 1,3 kg avec poignée

CAPACITÉ* : 8 pizzas

Carton : 1 **Couleur du conteneur** : Noir (110).

RÉTENTION DE TEMPÉRATURE

4+ heures



*Avec boîte à pizza 33 x 33 x 4 cm

**PRODUITS ET COULEURS STOCKES
SUR PLATE-FORME EUROPEENNE**

TOUTES LES CAM GOBOXES

CONTENEURS DE TRANSPORT ISOTHERMES PROFESSIONNELS

CAM GOBOX® – CONTENEUR POUR BOISSONS, PORTE-BOISSONS ET EPP280 AVEC POIGNÉE



EPPBEVBKST



EPPBEVRDST

Conçu pour contenir 12 articles hauts, de contenance 750 mL, tels que des bouteilles de vin, ou 12 bouteilles en plastique de 1,5 litres.

Fourni avec une poignée de transport pratique.



EPP280RDST

Conteneur à boissons



EPPBEVBKST avec poignée noire
EPPBEVRDST avec poignée rouge

EXTÉRIEURES : L 42 x P 33,5 x H 42 cm

INTÉRIEURES : L 35,8 x P 27,3 x H 36,7 cm

POIDS UNITÉ : 1,02 kg

CAPACITÉ : 35 L

Carton : 1

Couleur du conteneur : Noir (110).

EPP280 avec poignée



EPP280BKST avec poignée noire
EPP280RDST avec poignée rouge

EXTÉRIEURES : L 39 x P 33 x H 31,6 cm

INTÉRIEURES : L 33 x P 27 x H 25,3 cm

POIDS UNITÉ : 0,8 kg

CAPACITÉ : 22,3 L

Carton : 1

Couleur du conteneur : Noir (110).

Porte-boissons

Porte-boissons modulable pour le transport aisé de boissons chaudes ou froides. Les unités sont interconnectées et peuvent contenir jusqu'à 15 boissons dans un modèle EPP180.

Peuvent contenir des boissons de 350 à 750 mL.

CODE	DESCRIPTION	Nombre de Boissons
EPPBEVH1	porte-boisson simple	3
EPPBEVH2	set de 2 porte-boissons	6
EPPBEVH5	set de 5 porte-boissons	15

Dimensions Ext. : L 11,4 x P 32,5 x H 12,5 cm

Carton : 1 Couleur : Noir (110).

CODE GOBOX	NOMBRE DE BOISSONS	NOMBRE DE PORTE-BOISSONS
EPP180	15 (simple couche*) 30 (double couche**)	5 (simple) 10 (double)
EPP160	15	5
EPP140	15	5
EPP280	6	2
EPP260	6	2

*La couche unique n'est recommandée que pour les contenants chauds. Utiliser avec les capuchons pour éviter tout débordement lors du transport.

**Double couche possible seulement avec les formats 350 mL ou moins.

PRODUITS ET COULEURS STOCKES SUR PLATE-FORME EUROPEENNE
TOUTES LES CAM GOBOXES

Les compartiments sont conçus pour s'adapter à différents formats : 7,1 cm au bas et 8,9 cm pour le haut.



RÉTENTION DE TEMPÉRATURE
4+ heures



CONTENEURS DE TRANSPORT ISOTHERMES PROFESSIONNELS

CAM GOBOX® – CONTENEUR MULTIFONCTION À CHARGEMENT PAR LE HAUT



Conçu pour contenir de la vaisselle jetable ou des bacs à glace de 5 litres.

CHARGEMENT ET DÉCHARGEMENT FACILES

Les découpes des parois intérieures facilitent le chargement et le déchargement des bacs GN 1/1 et GN 1/2. Les parois intérieures droites offrent de l'espace pour empiler les bacs à l'intérieur du conteneur.

Les Cam GoBox sont empilables entre elles comme avec la majorité des marques concurrentes.

Un emplacement incorporé maintient en place les étiquettes de menu en plastique pour faciliter l'identification et l'acheminement. Les étiquettes StoreSafe® peuvent aussi être utilisées avec les Cam GoBox.

Poignées moulées pour faciliter le transport et le stockage.



EPP180X

Pour vaisselle scellée jetable et bacs à glace de 20,5 cm de profondeur

EXTÉRIEURES : L 61 x P 43 x H 27 cm

INTÉRIEURES : L 54,8 x P 36,8 x H 20 cm

POIDS UNITÉ : 1,18 kg

VOLUME : 41 L

Carton : 1 Couleur : Noir (110).



EPP180XL

Pour vaisselle scellée jetable et bacs à glace de 25 cm de profondeur

EXTÉRIEURES : L 61 x P 43 x H 32 cm

INTÉRIEURES : L 54,8 x P 36,8 x H 25 cm

POIDS UNITÉ : 1,33 kg

VOLUME : 50,5 L

Carton : 1 Couleur : Noir (110).



EPP180XLT

Pour vaisselle scellée jetable et bacs à glace de 32 cm de profondeur

EXTÉRIEURES : L 61 x P 43 x H 39 cm

INTÉRIEURES : L 54,8 x P 36,8 x H 32 cm

POIDS UNITÉ : 1,45 kg

VOLUME : 64,5 L

Carton : 1 Couleur : Noir (110).

PRODUITS ET COULEURS STOCKES SUR PLATE-FORME EUROPEENNE

TOUTES LES CAM GOBOXES

RÉTENTION DE TEMPÉRATURE
4+ heures

Maintient la glace au froid pendant 1 heure.

Capacité



CAM GOBOXES	18 x 18 x 3 CM	19 x 20 x 6 CM	BACS GN 1/1 10 CM DE PROFONDEUR
EPP180X	24	24	2
EPP180XL	30	42	3
EPP180XLT	42	48	4



CONTENEURS DE TRANSPORT ISOTHERMES PROFESSIONNELS CAM GOBOX® – BOÎTE DE LIVRAISON DE REPAS QUATRE COMPARTIMENTS

Comprend une étiquette de menu intégrée pour l'identification du contenu.

L'excellente isolation maintient les aliments au chaud ou au froid.

Maintient les articles séparés et en place.



Vaisselle jetable capacité



CAM GOBOXES	18 x 18 x 3 CM	19 x 20 x 6 CM
EPPMD4835	4	2

Boîte de livraison de repas quatre compartiments

Conçue pour recevoir deux repas complets (y compris des produits chauds, des produits froids, du pain ou un fruit, une boisson et des couverts), l'unité Cam GoBox à 4 compartiments est parfaite pour les repas des personnes âgées, les écoles, les hôpitaux et les services traiteur. Les compartiments isothermes séparent les aliments chauds et froids pour les maintenir à des températures de sécurité.



COMPARTIMENT ALIMENTS FROIDS
Pour des plats de 21 x 21 x 11 cm

COMPARTIMENT ALIMENTS CHAUDS
Pour des plats de 19 x 19 x 11 cm

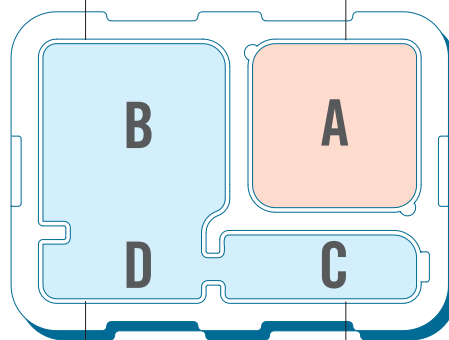

Pour un fruit ou du pain : 18 x 8 x 11 cm

Pour une bouteille et des couverts : 21 x 8,5 x 11 cm

EPPMD4835

EXTÉRIEURES : L 48 x P 35 x H 16,7 cm

INTÉRIEURES : L 54,8 x P 36,8 x H 32 cm

POIDS UNITÉ : 400 g

Carton : 1 Couleur : Bleu (168).

PRODUITS ET COULEURS STOCKES SUR PLATE-FORME EUROPEENNE
EPPMD4835 : (168)

RÉTENTION DE TEMPÉRATURE

2+ heures



CONTENEURS DE TRANSPORT ISOTHERMES PROFESSIONNELS CAM GOBOX® – LE SYSTÈME DE LIVRAISON DE REPAS CAM GOBOX TABLOTHERM



Fabriqué en polypropylène expansé.

Excellente isolation et excellente rétention de la température.

Maintient les aliments au chaud ou au froid dans une unité pendant plus de 60 minutes.

Système de livraison de repas empilable, léger et individuel pour un acheminement et un stockage aisés.



RÉTENTION DE TEMPÉRATURE

1 heure



CONTENEURS DE TRANSPORT ISOTHERMES PROFESSIONNELS CAM GOBOX®—

LE SYSTÈME DE LIVRAISON DE REPAS CAM GOBOX TABLOTHERM

Tablotherm Cam GoBox vide



ITENEPP

EXTÉRIEURES : L 37 x P 53 x H 11,8 cm

Carton : 1 Couleur: Gris (107).



PRODUITS ET COULEURS STOCKES SUR PLATE-FORME EUROPEENNE

TOUTES CAM GOBOX TABLOTHERM

Cam GoBox Tablotherm avec accessoires



ITENEPP118

INCLUS : 2 plats rectangulaires avec couvercles, 2 bols ronds avec couvercles

EXTÉRIEURES : L 37 x P 53 x H 11,8 cm

Carton : 1 Couleur: Gris (107).



ITENEPP21

INCLUS : 1 plat rond avec couvercle, 2 bols ronds avec couvercles

EXTÉRIEURES : L 37 x P 53 x H 11,8 cm

Carton : 1 Couleur: Gris (107).



ITENEPP23

INCLUS : 1 plat à deux compartiments avec couvercle, 2 bols ronds avec couvercles

EXTÉRIEURES : L 37 x P 53 x H 11,8 cm

Carton : 1 Couleur: Gris (107).



ITENEPP118H

INCLUS : 2 plats rectangulaires avec couvercles, 2 bols ronds isothermes avec couvercles

EXTÉRIEURES : L 37 x W 53 x H 11,8 cm

Carton : 1 Couleur: Gris (107).



ITENEPP21H

INCLUS : 1 plat rond avec couvercle, 2 bols ronds isothermes avec couvercles

EXTÉRIEURES : L 37 x P 53 x H 11,8 cm

Carton : 1 Couleur: Gris (107).



ITENEPP23H

INCLUS : 1 plat rond à deux compartiments avec couvercle, 2 bols ronds isothermes avec couvercles

EXTÉRIEURES : L 37 x P 53 x H 11,8 cm

Carton : 1 Couleur: Gris (107).

CONTENEURS DE TRANSPORT ISOTHERMES PROFESSIONNELS CAMBRO® GOBAG® – SACS À PIZZA ET SACS POUR TRAITEUR – LIVRAISON ET DÉPÔT



Les Cambro GoBag aident à préserver les produits phares que vos clients adorent. Vos recettes, votre qualité et votre marque sont livrées à vos clients - saines et sauves.



Préparation



Pour repas à emporter
et livraison



Transport



Livraison à
domicile

FABRICATION DE QUALITÉ AVEC PLUS DE 35 ANNÉES DE PERFORMANCES AVÉRÉES

Des matériaux de haute qualité et de fabrication solide sont essentiels pour préserver la qualité des aliments et conserver la bonne température jusqu'au client. Les Cambro GoBag présentent le même design que le sac à pizza isotherme original inventé en 1983 par Ingrid Kosar, fondatrice des Thermal Bags by Ingrid.

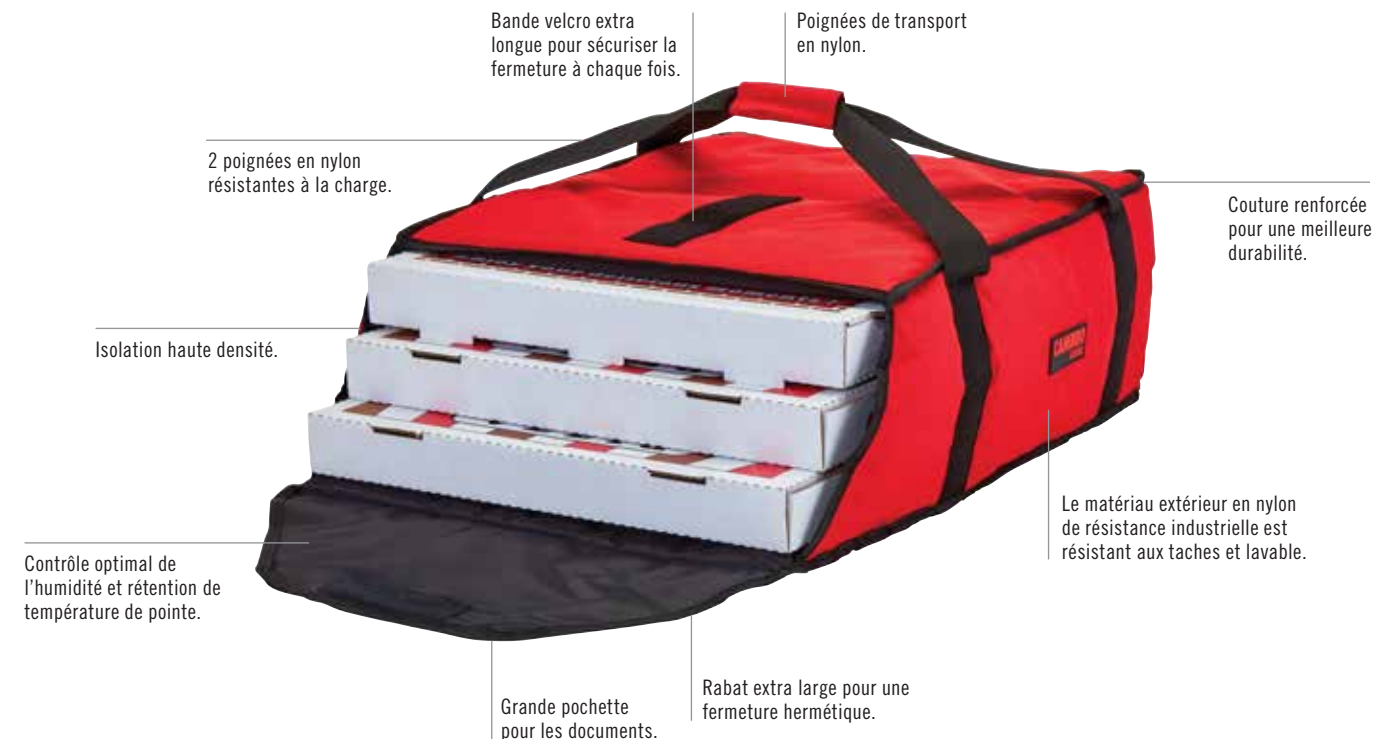



- Matériau polyester 600 deniers, épais et résistant.
- Le matériau respirant préserve la qualité des aliments.
- L'isolation haute densité maintient les aliments au chaud.
- Poignées cousues résistantes à la charge et pochette porte-documents.



CAMBRO® GOBAGS® – SACS À PIZZA STANDARD

New!



GBP216

Pour deux boîtes à pizza de 40,6 cm ou trois boîtes de 35,5 cm

L 42 x P 46 x H 16,5 cm

Carton : 4 Couleurs : Noir (110), Rouge (521).



GBP318

Pour trois boîtes à pizza de 45,7 cm ou quatre boîtes de 40,6 cm

L 44,5 x P 51 x H 19 cm

Carton : 4 Couleurs : Noir (110), Rouge (521).



GBP518

Pour cinq boîtes à pizza de 45,7 cm ou plus de six boîtes de 40,6 cm

L 49,5 x P 49,5 x H 32 cm

Carton : 4 Couleur : Noir (110).



GBP220

Pour deux boîtes à pizza de 51 cm ou trois boîtes de 45,7 cm

L 43 x P 55 x H 16,5 cm

Carton : 4 Couleurs : Noir (110), Rouge (521).

PRODUITS ET COULEURS STOCKES SUR PLATE-FORME EUROPEENNE

GBP216, GBP318, GBP220 : (110), (521)
GBP518 : (110)

CONTENEURS DE TRANSPORT ISOTHERMES PROFESSIONNELS

CAMBRO® GOBAG® – SACS À CHARGEMENT PAR LE HAUT POUR TRAITEUR ET LIVRAISON



- Thick, sturdy nylon fabric.
- Vinyl interior is easy to clean.
- High-density insulation keeps food hot or cold.
- Heavy-duty, sewn-in straps and ticket pouch.



GBD101011
 Sacs pliables pour traiteur et livraison
 L 25,5 x P 25,5 x H 28 cm
 Carton : 4 Couleur : Noir (110).



GBD13913
 Sac de livraison petit format
 L 33 x P 23 x H 33 cm
 Carton : 4 Couleur : Noir (110).



GBD151212
 Sac de livraison format moyen
 L 38 x P 30,5 x H 30,5 cm
 Carton : 4 Couleur : Noir (110).



GBD121515
 Sac de livraison pliable format moyen
 L 30,5 x P 38 x H 38 cm
 Carton : 4 Couleur : Noir (110).



GBD211414
 Sac de livraison grand format
 Pour bacs à aliments GN 1/1
 L 53,5 x P 35,5 x H 35,5 cm
 Carton : 4 Couleur : Noir (110).



GBD211417
 Sac de livraison grand format pliable
 Pour bacs à aliments GN 1/1
 L 53,5 x P 35,5 x H 43 cm
 Carton : 4 Couleur : Noir (110).



**PRODUITS ET COULEURS STOCKES
 SUR PLATE-FORME EUROPEENNE**
 GBD101011, GBD121515, GBD211417 : (110)

CONTENEURS DE TRANSPORT ISOTHERMES PROFESSIONNELS

New!

CAMBRO® GOBAG® – SAC À DOS

- L'isolation haute densité maintient une température sûre et garantit la sécurité alimentaire du contenu.
- Le séparateur thermique sépare les plats chauds des plats froids.
- Pliable pour un rangement plus compact.
- Facile à nettoyer.

Sangles latérales pour un transport pratique.

Ruban réflecteur pour une meilleure visibilité et une sécurité maximale.



2 boucles et une fermeture à boucle et crochet maintiennent le sac à dos bien fermé.

Les poches latérales peuvent contenir de petits accessoires, notamment des condiments et des couverts.



GBBP111417

Sac de livraison GoBag de Cambro - petit format

L 28 x P 35,5 x H 43 cm

Carton: 1 Couleur: Noir (110).

GBBP151417

Sac de livraison GoBag de Cambro - grand format

L 38 x P 35,5 x H 43 cm

Carton: 1 Couleur: Noir (110).

PRODUITS ET COULEURS STOCKES SUR PLATE-FORME EUROPEENNE

TOUS LES GOBAG SAC À DOS

Les anses rembourrées sont réglables pour un confort optimal.



Poche amovible pour téléphone portable.

Boucle de poitrine ajustable en plastique pour un maintien parfait.



Pliable pour un rangement plus compact.



CONTENEURS DE TRANSPORT ISOTHERMES DE BACS GASTRONORMES



- Les conteneurs de bacs GN à chargement par le haut permettent de conserver, de transporter et de servir les aliments chauds ou froids en bac de format 1/1.
- Construction solide et durable en polyéthylène sans soudure avec épaisse couche isolante en mousse.
- Les poignées moulées des quatre côtés permettent un transport et une manutention aisés.
- Servez-vous de barres de séparation pour ranger plusieurs bacs de taille différente.
- Les bacs s'enlèvent sans difficulté en plaçant les doigts dans les encoches.
- Les unités empilées se verrouillent les unes aux autres pour le transport et le stockage.

Couleurs des unités UPCS : Marron Foncé (131), Café (157), Gris Moucheté (480), Noir (110).

Couleurs des unités MPC et MPCHL : Bleu Marine (186), Bleu Ardoise (401), Café (157), Marron Foncé (131), Rouge Brique (402), Vert (519), Noir (110), Rouge Vif (158).

Couleurs des unités UPC : Bleu Ardoise (401), Marron Foncé (131), Noir (110), Granité Gris (191), Granité Vert (192).

Couleurs des chariots Camdolly® : Café (157), Marron Foncé (131), Noir (110), Bleu Ardoise (401), Gris (180).

Couleurs des barrettes de composition : Blanc (148), Transparent (135).

Voir la section relative aux bacs GN pour toutes informations complémentaires.

Remarque : Posez les bacs GN sur les coulisses. Ne placez pas de bac directement sur le fond du compartiment d'une unité Camcarrier®.

Remarque : Pour des résultats optimaux, il est conseillé de charger des bacs GN à une température de 82 à 88°C. Le chargement de bacs GN métalliques à une température supérieure à 121°C risque d'endommager le conteneur.



UPC140



Pas de barrettes de composition pour l'UPC100.

UPC160

Illustré avec des barrettes de composition et des bacs GN de taille différente.

Chaud

UPC160	87°C	85°C	83°C	81°C	79°C
UPCS160	87°C	85°C	83°C	81°C	79°C
UPCSS160	87°C	85°C	83°C	81°C	79°C

Température de départ 1 heure 2 heures 3 heures 4 heures

Froid

UPC160	0°C	1°C	2°C	2°C	2,5°C
UPCS160	0°C	1°C	2°C	2°C	2,5°C
UPCSS160	0°C	1°C	2°C	2°C	2,5°C

Température de départ 1 heure 2 heures 3 heures 4 heures

La Gamme Camcarrier®

Construction monobloc en polyéthylène sans soudure, joint hermétique amovible et solides systèmes de fermeture en plastique.



CODE	240MPC
CAPACITÉ DU COMPARTIMENT	1 bac GN 1/2 de 10 cm de prof.
DIMENSIONS EXTÉRIEURES L x P x H	42 x 35 x 19 cm
Pièces/carton : 1 240MPC sans barre de séparation.	

La Gamme "S"

Construction en polypropylène durable avec joint intégré et gros systèmes de fermeture en nylon.
Un look moderne et une excellente conservation de la chaleur à un prix modique.

PRODUITS ET COULEURS STOCKES SUR PLATE-FORME EUROPEENNE

UPCS180 : (480)



CODE	UPCS140	UPCS160*	UPCS180
CAPACITÉ DU COMPARTIMENT	1 bac GN 1/1 de 10 cm de prof.	1 bac GN 1/1 de 15 cm de prof.	1 bac GN 1/1 de 20 cm de prof.
DIMENSIONS EXTÉRIEURES $L_A \times P \times H$	64 x 43,5 x 22 cm	64 x 43,5 x 26 cm	64 x 43,5 x 30,5 cm
ADAPTÉ AUX CHARIOTS CAMDOLLY®	CD160	CD160	CD160

Pièces/carton : 1 *Le modèle UPCS160 ne peut pas s'utiliser avec la plaque Camchiller®.

La Gamme "Ultra Pan"

Construction monobloc en polyéthylène sans soudure, joint hermétique amovible et gros systèmes de fermeture en nylon.



CODE	UPC140	UPC160	UPC180
CAPACITÉ DU COMPARTIMENT	1 bac GN 1/1 de 10 cm de prof.	1 bac GN 1/1 de 15 cm de prof.	1 bac GN 1/1 de 20 cm de prof.
DIM. EXTÉRIEURES $L_A \times P \times H$	63 x 44 x 21 cm	63 x 44 x 26 cm	63 x 44 x 30,5 cm
ADAPTÉ AUX CHARIOTS CAMDOLLY	CD100H, CD1826HB, CD160	CD100H, CD1826HB, CD160	CD100H, CD1826HB, CD160

Pièces/carton : 1

La Gamme 100

Rangez et empilez des bacs GN ou placez directement les aliments dans le compartiment. Le modèle 100MPCHL a un couvercle à charnière pour servir.



CODE	100MPC	100MPCHL	UPC100
CAPACITÉ DU COMPARTIMENT	3 bacs GN 1/1 de 6,5 cm de prof. ou 2 bacs GN 1/1 de 10 cm de prof. ou 1 bacs GN 1/1 de 15 ou 20 cm de prof.	1 bac GN 1/1 de 20 cm de prof.	3 bacs GN 1/1 de 6,5 cm de prof. ou 2 bacs GN 1/1 de 10 cm de prof. ou 1 bacs GN 1/1 de 15 ou 20 cm de prof.
DIM. EXTÉRIEURES	68 x 45 x 38 cm	68 x 45 x 39,5 cm	68 x 46 x 40 cm
DIM. INTÉRIEURES $L_A \times P \times H$	55 x 35 x 20,5 cm	55 x 35 x 20,5 cm	56,5 x 33 x 20,5 cm
CAPACITÉ EN VRAC*	38 L	38 L	38 L
ADAPTÉ AUX CHARIOTS CAMDOLLY	CD100H, CD1826MTC, CD100HB, CD1826MTCHB, CD100, CD2028	CD100, CD100H, CD100HB	CD100H, CD1826MTC, CD100HB, CD1826MTCHB, CD100, CD2028

Pièces/carton : 1 *Sans utiliser de bacs GN. 100MPC, 100MPCHL et UPC100 sans barre de séparation.

Accessoires

CODE	DIMENSIONS	PIÈCES/ CARTON
Barres de séparation pour bacs GN		
DIV12	32,38 cm longueur	3
DIV20	53,02	3

*Non adapté à UPCSS1600.



LES PLAQUES CAMCHILLER®, THERMOBARRIER® & CAMWARMER®



Plaque Eutectique Froide Camchiller

- Un accessoire facile à utiliser pour la conservation de température des aliments froids.
- Prolonge la durée de conservation à froid ou assure que la température reste à un niveau salubre inférieur à 5°C quand un accès fréquent est nécessaire.

- Congelez la plaque, puis servez-vous en pour prérefrigerer l'intérieur du conteneur avant de le charger.

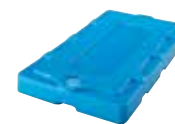
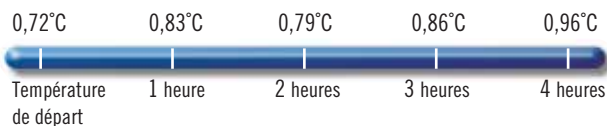
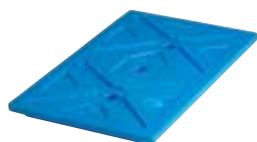

CODE	CP1220 (FORMAT GN 1/1)	CP1210 (FORMAT GN 1/2)	CP814 (20 x 36 CAMCHILLER)
ADAPTÉ POUR	UPCSS160, UPC300, 300MPC, 1318CC, 1318MTC, UPC400, UPC400SP, UPCS400, UPC600, UPC800, UPC800SP, UPC1200, UPC1600, CVC72, CVC724, Combo Cart® Plus et CamKiosks®*	UPC300, 300MPC, 1318CC, 1318MTC, UPC400, UPCS400, UPC400SP, UPC600, UPC800, UPC800SP, UPCS140, UPCS160, UPCS180, CVC724*, CVC72*, CamKiosks*	12186CW, 12186P, 12189CW, 12189P, CVC724, CVC72, CVC55, CamKiosks*
DIMENSIONS Lo x La x H	53 x 33 x 3,8 cm	32,4 x 26,4 x 3,8 cm	35,56 x 20,32 x 3,8 cm
NOMBRE PAR COMPARTIMENT	1 (*2 par compartiment)	1 (*2 par ouverture supérieure)	1

Pièces/carton : 1 Couleur : Bleu Roi (159).

Séparation ThermoBarrier

- Servez-vous en pour combler l'espace vide et minimiser la perte de température dans les compartiments partiellement chargés.

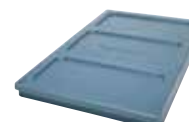
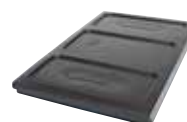
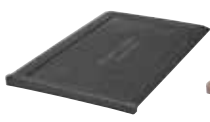

CODE	UPC300DIV	300DIV	400DIV	1200DIV	1600DIV
ADAPTÉ POUR	UPC300, 1318CC	300MPC, 1318MTC, UPC600	UPC400, UPC800, UPC400SP, UPCS400, UPC800SP	UPC1200, CVC72, CVC724	UPC1600, UPC1600SP, CamKiosk
DIMENSIONS Lo x La x H	53 x 33 x 2,5 cm	53 x 33 x 2,5 cm	54 x 33 x 3,8 cm	53 x 33,5 x 3,5 cm	53 x 33,5 x 3,8 cm
COULEUR	Gris Anthracite (615)	Café (157)	Gris (180)	Marron Foncé (131)	Bleu Ardoise (401)
PIÈCES/CARTON	1	1	1	2	2

PRODUITS ET COULEURS STOCKES SUR PLATE-FORME EUROPEENNE

400DIV : (180)

Plaque chaude Camwarmer

- Soyez encore plus sûr que les aliments chauds le resteront pendant le stockage et le transport.

- Placés dans le compartiment avec les plats chauds, ces plaques prolongent le temps de conservation de la température ou assurent que cette dernière reste

à un niveau salubre supérieur à 65°C quand un accès fréquent est nécessaire.



CODE	1210PW	HP2632
ADAPTÉ POUR	UPC300, 300MPC, 1318CC, 1318MTC, UPC400, UPCS400, UPC600, UPC800	UPC300, 300MPC, 1318CC, 1318MTC, UPC400, UPCS400, UPC400SP, UPC600, UPC800, UPC800SP, UPCS140, UPCS160, UPCS180, CVC724, CVC72, CamKiosks
DIMENSIONS Lo x La x H	34 x 27,5 x 4 cm	32,5 x 26,5 x 3 cm
COULEUR	Granité Gris (191)	Rouge Feu (444)

Pièces/carton : 1

UPC400 avec plaques Camwarmer.
Il est recommandé d'utiliser deux plaques par compartiment.

PRODUITS ET COULEURS STOCKES SUR PLATE-FORME EUROPEENNE

HP2632: (444)

GESTION DE LA TEMPÉRATURE – OPTIMISEZ LES PERFORMANCES DE CONSERVATION DES ALIMENTS

Camchiller® – Format GN 1/1 et format GN 1/2

- Utilisez ces plaques pour :
 - Prérefrigerer l'intérieur d'un conteneur.
 - Conserver les aliments conditionnés dans les bacs encastrés. (Format seulement)
 - Maximiser la conservation des aliments froids.
 - Minimiser l'espace intérieur vide.
- Emploi facile :
 1. Congelez pendant 8 heures.
 2. Glissez une ou deux plaques sur les coulisses supérieures pour prérefrigerer l'intérieur pendant 15 à 20 minutes.
 3. Chargez les bacs GN prérefrigerés sous la plaque Camchiller. (A)
 4. Descendez les bacs et la plaque Camchiller à mesure que des bacs d'aliments sont retirés. (B)

CONSERVATION DU FROID

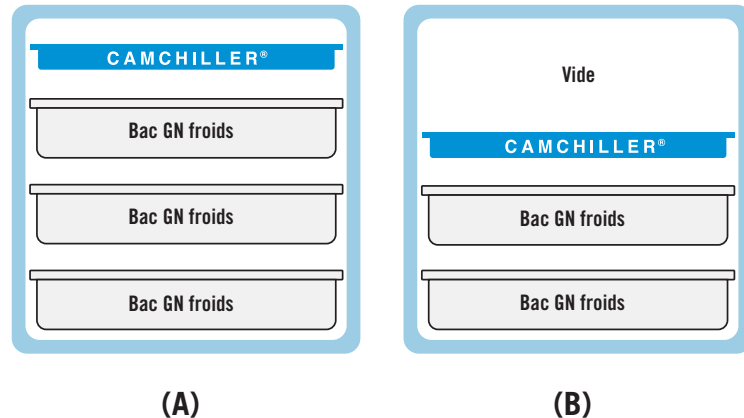

ThermoBarrier® – Format GN 1/1

- Utilisez ces plaques pour :
 - Conserver des aliments chauds et des aliments froids dans le même compartiment.
 - Minimiser l'espace intérieur vide.
- Emploi facile :
 1. Glissez la plaque entre les aliments chauds placés en haut et les aliments froids placés en bas. (A)
 2. Glissez la plaque sous les aliments chauds placés dans la partie supérieure du compartiment. (B)
 3. Glissez la plaque au-dessus des aliments chauds placés dans la partie inférieure du compartiment. (C)

CONSERVATION CHAUD-FROID

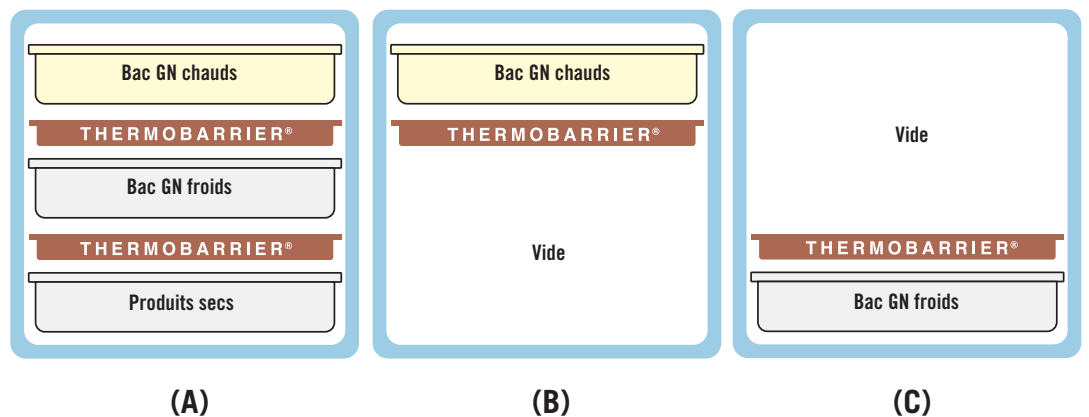

Camwarmer® – Format GN 1/2

- Utilisez ces plaques pour :
 - Préchauffer l'intérieur d'un conteneur.
 - Maximiser la conservation des aliments chauds.
 - Minimiser l'espace intérieur vide.
- Emploi facile :
 1. Chauffez pendant quelques 45 minutes dans un four à 180°C.
 2. Glissez deux plaques Camwarmer sur les coulisses inférieures et préchauffez l'intérieur pendant 15 à 20 minutes (ou placez-les sur un bac ou une plaque GN haute température)
 3. Chargez les bacs d'aliments préchauffés au-dessus des plaques Camwarmer. (A)
 4. Montez les bacs et les plaques Camwarmer à mesure que des bacs d'aliments sont retirés. (B)

CONSERVATION DU CHAUD

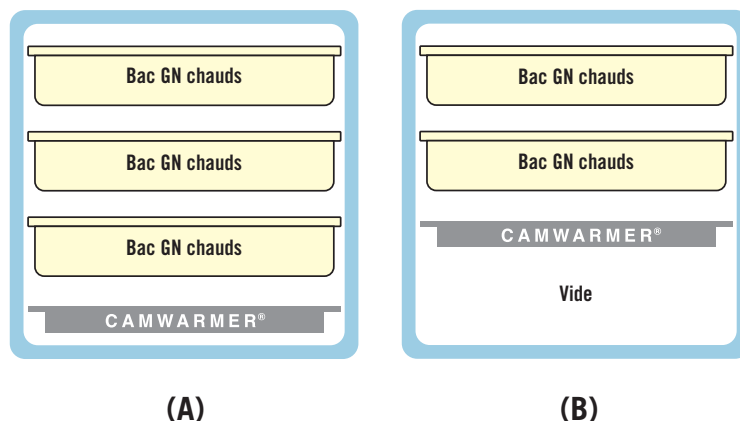

GUIDE DE CAPACITÉ DES UNITÉS DE TRANSPORT

Exemples de chargement des unités de transport isothermes Cambro®

UNITÉS À CHARGEMENT PAR LE HAUT

UPC140-UPC180
UPCS140-UPCS180
UPCSS160

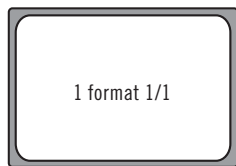

Pour un repas à 3 plats : 2 x GN 1/4
1 x GN 1/2
1 barre de division DIV12
(approx. 14 repas)

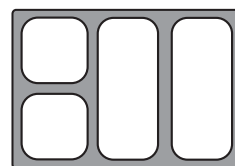

Pour un repas à 4 plats : 2 x GN 1/6
2 x GN 1/3
2 barres de division DIV12
(approx. 14 repas)

UNITÉS À CHARGEMENT PAR LE HAUT

100 series
100MPC
UPC100

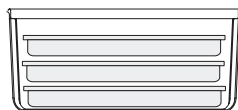

UNITÉS À CHARGEMENT PAR L'AVANT

UPC300
1318CC
UPC600 (x2)
UPC1200 (x4)

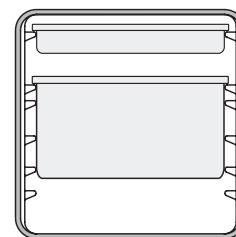
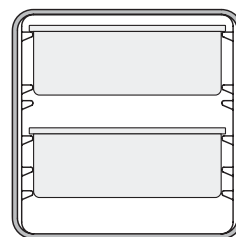
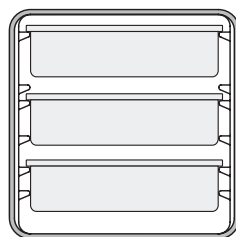
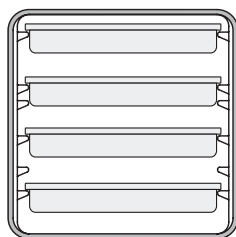

UNITÉS À CHARGEMENT PAR L'AVANT

UPC400
UPCS400
UPCH400(2)
UPC800 (x2)
UPCH800(2) (x2)
UPC1600 (x4)
UPCH1600(2) (x4)

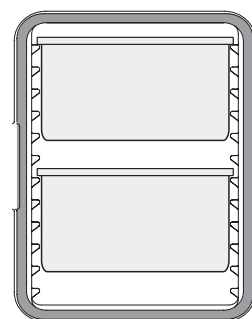
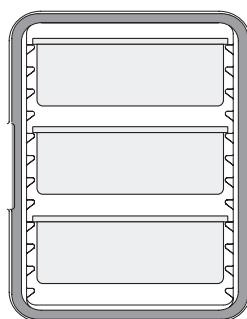
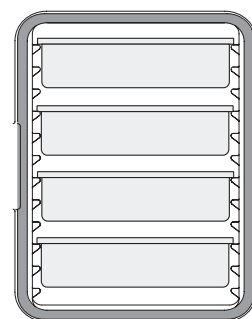
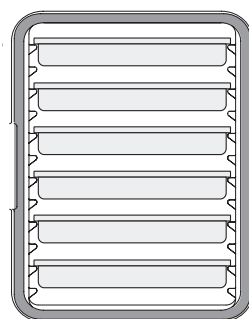

UNITÉS CAMCARRIER® ET CAMCART® POUR PLAQUES

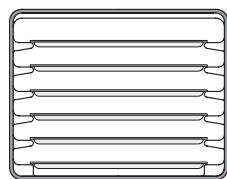
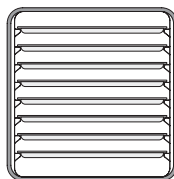

1826DTC (x4)

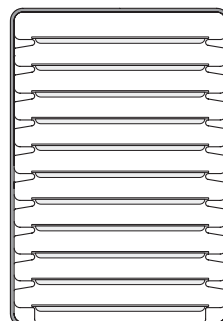
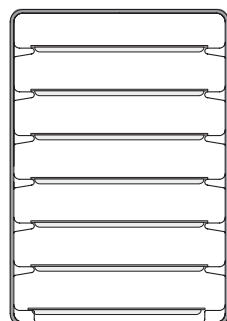

Unité Camtherm haute (x2)

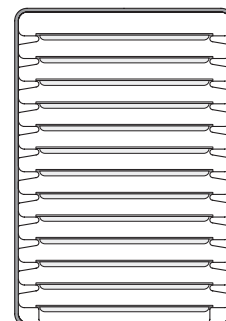

RÉSUMÉ DES FORMATS DES CONTENEURS GN

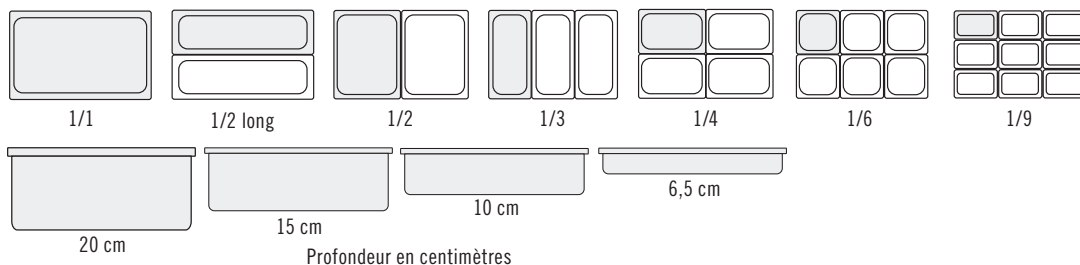

LES CONTENEURS DE TRANSPORT ISOTHERMES UPC300 À CHARGEMENT FRONTAL DE BACS GASTRONORMES

- Permet de transporter des bacs GN 1/1, GN 1/2 et GN 1/3.
- Fabrication sans soudure pour une meilleure durabilité.
- Épaisse couche isolante en polyuréthane permet de conserver en toute sécurité les aliments froids en dessous de 4°C et les aliments chauds au-dessus de 64°C pendant plus de 4 heures.
- Porte entièrement amovible.
- Possibilité d'étiquetage sur la porte pour identifier les menus ou lieux de livraison.
- Unité légère.

Couleurs : Noir (110), Marron Foncé (131), Rouge Vif (158), Bleu Marine (186), Bleu Ardoise (401), Gris Anthracite (615).

UPC300 st protégé par le brevet des U.S.A. D786,607 S.



PRODUITS ET COULEURS STOCKES SUR PLATE-FORME EUROPEENNE

UPC300 : (401), (110)
CP3253 : (443), HP3253 : (444)
CD300 : (401)



Étiquetage recommandé : étiquettes StoreSafe® 23SLINB250 5 x 7,6 cm.

CODE	UPC300
DIMENSIONS EXT. LA x P x H	43,2 x 65,4 x 56,8 cm
DIMENSIONS INT. LA* x P x H	33,7 x 53,3 x 35,5 cm
POIDS UNITÉ	10,5 kg

Pièces/carton : 1 * Écart entre coulisses.

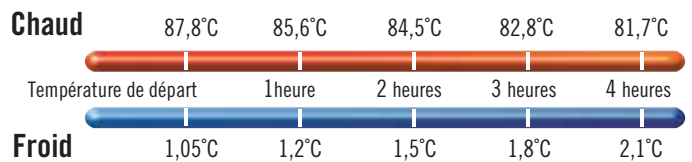

Accessoires en option

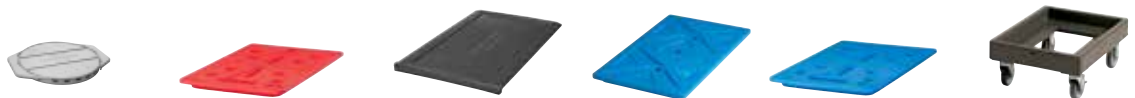

CODE	1210PW	HP3253	UPC300DIV	CP1220	CP3253	CD300*
DESCRIPTION	Camwarmer®	Camwarmer	ThermoBarrier®	Camchiller®	Camchiller	Camdolly®
DIMENSIONS EXT. (CM)	34,9 x 27,6 x 4	53 x 32,5 x 3	53 x 33 x 2,5	53 x 33 x 3,8	53 x 32,5 x 3	49 x 65 x 26,5
DIMENSIONS INT. (CM)	—	—	—	—	—	43 x 59
COULEUR	Granité Gris (191)	Rouge Feu (444)	Gris Anthracite (615)	Bleu Roi (159)	Bleu Glacier (443)	▲

Pièces/carton : 1 *CD300H et CD300HB en outre disponibles. Voir la section de Camdolly.

▲Couleurs de Camdolly : Café (157), Marron Foncé (131), Noir (110), Bleu Ardoise (401).

LES CONTENEURS DE TRANSPORT ISOTHERMES UPC400 À CHARGEMENT FRONTAL DE BACS GASTRONORMES



- Ces unités de transport de bacs d'aliments à chargement par l'avant sont robustes et fiables.
- Elles permettent de conserver des heures durant à une température salubre les aliments chauds ou froids contenus dans plusieurs bacs.
- Construction en polyéthylène sans soudure avec épaisse couche isolante en mousse.
- Le joint amovible étanche à l'air garantit une fermeture hermétique.

Couleurs : Bleu Marine (186), Bleu Ardoise (401), Café (157), Marron Foncé (131), Noir (110), Granité Gris (191), Granité Vert (192), Granité Sable (194).

Voir la section relative aux bacs gastronormes aliments en ce qui concerne les prix et la commande.

Remarque : Posez les bacs GN sur les coulisses. Ne placez pas de bac directement sur le fond du compartiment d'une unité Camcarrier. Utilisez des bacs de formats spécifiés.

Remarque : Pour des résultats optimaux, il est conseillé de charger des bacs à aliments à une température de 82 à 88°C. Le chargement de bacs à aliments métalliques à une température supérieure à 121°C risque d'endommager le conteneur ou le chariot.

UPC400 est protégé par le brevet américain D 329,158.

Le bouchon d'aération est protégé par le brevet américain D 553,717 S.



CAPACITÉ EN BACS GN 1/1 : PROFONDEUR DES BACS	NOMBRE DE BACS
6,5	6
10	4
15	3
20	2

Contient aussi des bacs GN 1/2 et 1/3.

PRODUITS ET COULEURS STOCKES SUR PLATE-FORME EUROPEENNE

UPC400, CD400 : (401), (110)
400DIV : (180)
CP3253 : (443)
HP3253: (444)

CONCEPTION ERGONOMIQUE

Des poignées moulées ergonomiques incassables permettant un transport aisé par deux personnes.



CONTRÔLE DE LA PRESSION ET DE L'HUMIDITÉ

Bouchon d'aération.



JOINT AMOVIBLE

Pour une étanchéité optimale.



CONSERVATION DE LA TEMPÉRATURE

L'isolant polyuréthane garde chauds les aliments chauds et froids les aliments froids.



ACCÈS RAPIDE

Un seul loquet en nylon de 23 cm assurant l'ouverture et la fermeture rapidement et en toute sécurité.

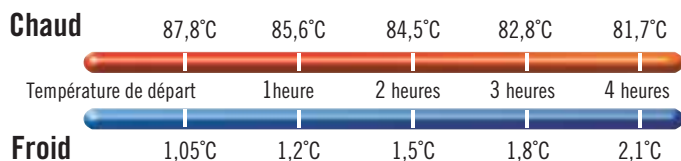

CODE	UPC400 (UPC400SP**)
DIMENSIONS EXT. LA x P x H	42,5 x 62 x 62 cm
DIMENSIONS INT. LA* x P x H	34 x 53,5 x 49 cm
POIDS UNITÉ	14,3 kg (16,33 kg)
Pièces/carton : 1	*Écart entre coulisses. **Pack sécurité (SP).

Accessoires en option

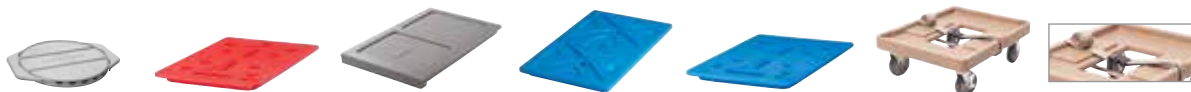

CODE	1210PW	HP3253	400DIV	CP1220	CP3253	CD400	400STP
DESCRIPTION	Camwarmer®	Camwarmer	ThermoBarrier®	Camchiller®	Camchiller	Camdolly®	Sangle
DIM. EXT. (CM)	34,9 x 27,6 x 4	53 x 32,5 x 3	54 x 33 x 3,8	53 x 33 x 3,8	53 x 32,5 x 3	71 x 53 x 23	381 cm long
DIM. INT. (CM)	—	—	—	—	—	63,5 x 46	—
COULEUR	Granité Gris (191)	Rouge Feu (444)	Gris (180)	Bleu Roi (159)	Bleu Glacier (443)	▲	Beige (000)

Pièces/carton : 1 ▲Couleurs CD400 : Café (157), Marron Foncé (131), Noir (110), Bleu Ardoise (401).

CONTENEUR ISOTHERME UPCS400 S-SERIES POUR BACS GASTRONOMES

- Cette unité de transport de bacs à chargement par l'avant est superfiabile et extrêmement durable.
- Elle permet de conserver des heures durant à une température salubre les aliments chauds ou froids contenus dans plusieurs bacs.
- Coque en polyéthylène durable avec épaisse couche isolante en mousse de polyuréthane.

Couleurs : Marron Foncé (131), Gris Moucheté (480), Bleu Ardoise (401).

Remarque : Pour des résultats optimaux, il est conseillé de charger des bacs GN à une température de 82 à 88°C. Le chargement de bacs GN métalliques à une température supérieure à 121°C risque d'endommager le conteneur ou le chariot.



CAPACITÉ EN BACS GN 1/1 : PROFONDEUR DES BACS	NOMBRE DE BACS
6,5	6
10	4
15	3
20	2

Contient aussi des bacs GN 1/2 et 1/3.



S'empile avec les conteneurs UPCS400 et UPC400. S'adapte au chariot CD400, ou des roulettes en option peuvent être ajoutées pour un transport aisé au sol.

PRODUITS ET COULEURS STOCKES SUR PLATE-FORME EUROPEENNE

UPCS400 : (480), (401), CD400 : (401), (110)
400DIV : (180), CP3253 : (443), HP3253 : (444)

SIMPLICITÉ DU SYSTÈME D'ATTACHE DES LISTES DU CONTENU ET DES FEUILLES DE ROUTE

Le pince-liste réduit la nécessité d'ouvrir la porte.



PRATIQUE

Le rebord du dessus permet de ranger les bacs GN et de faciliter le service (doit être enlevé pendant le transport).

FACILE À NETTOYER

La porte s'enlève pour faciliter le nettoyage.



CONSERVATION DE LA TEMPÉRATURE

L'isolant polyuréthane garde chauds les aliments chauds et froids les aliments froids.



CONCEPTION ERGONOMIQUE

Des poignées moulées ergonomiques incassables permettant un transport aisé par deux personnes.

ACCÈS RAPIDE

Un seul loquet en nylon de 23 cm assurant l'ouverture et la fermeture rapidement et en toute sécurité.



LE JOINT INTÉGRÉ ÉLIMINE

la nécessité d'un joint hermétique amovible.

CONTRÔLE DE LA PRESSION

Le clapet d'aération intégré égalise la pression et laisse la vapeur se dégager.

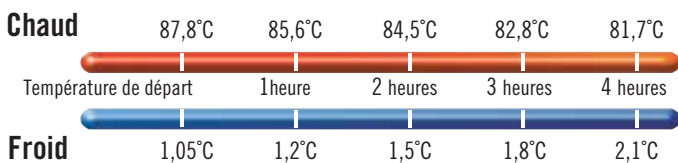

CODE

DIMENSIONS EXT. La x P x H

DIMENSIONS INT. La* x P x H

POIDS UNITÉ

Pièces/carton : 1

UPCS400

63,5 x 46 x 63 cm

53,5 x 33,5 x 48,6 cm

21,1 kg

Accessoires en option

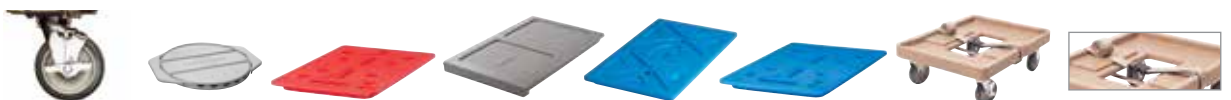

CODE	UPCS400CK	1210PW	HP3253	400DIV	CP1220	CP3253	CD400	400STP
DESCRIPTION	Kit de roulettes*	Camwarmer®	Camwarmer	ThermoBarrier®	Camchiller®	Camchiller	Camdolly®	Sangle
DIM. EXT. (CM)	∅ 12,7	34,9 x 27,6 x 4	53 x 32,5 x 3	54 x 33 x 3,8	53 x 33 x 3,8	53 x 32,5 x 3	71 x 53 x 23	381 cm long
DIM. INT. (CM)	—	—	—	—	—	—	63,5 x 46	—
COULEUR	—	Granité Gris (191)	Rouge Feu (444)	Gris (180)	Bleu Roi (159)	Bleu Glacier (443)	▲	Beige (000)

Pièces/carton : 1 *Kit de roulettes en option pour UPCS400 : 2 fixes, 2 pivotantes, 1 à frein.

▲Couleurs CD400 : Café (157), Marron Foncé (131), Noir (110), Bleu Ardoise (401).

LES CHARIOTS ULTRA CAMCARTS® POUR BACS GASTRONORMES



- Les chariots grande capacité à double compartiment permettent de garder et de transporter les aliments chauds ou froids.
- Robuste coque en polyéthylène et épaisse couche isolante en mousse dans toutes les parois et entre les compartiments.
- Les joints hermétiques amovibles conservent les aliments à des températures salubres des heures durant.
- Faciles à nettoyer, ces unités sont indéformables, infissurables, inébréchables, incassable et inoxydables.
- Les durables systèmes de fermeture en nylon des portes s'ouvrent facilement et se ferment solidement.
- Les portes s'ouvrent complètement et se rabattent sur le côté du chariot, ce qui facilite le chargement et le déchargement.
- Les poignées moulées permettent de manœuvrer facilement l'unité.
- Les pare-chocs moulés évitent d'abîmer les murs, le mobilier et le matériel.

Couleurs : Bleu Marine (186), Bleu Ardoise (401), Café (157), Marron Foncé (131), Rouge Brique (402), Vert (519), Noir (110), Rouge Vif (158), Granité Gris (191), Granité Vert (192), Granité Sable (194).

Remarque : Posez les bacs GN sur les coulisses. Ne placez pas de bac directement sur le fond du compartiment d'une unité Camcarrier®. Utilisez des bacs de formats spécifiés.

Remarque : Pour des résultats optimaux, il est conseillé de charger des bacs GN à une température de 82 à 88°C. Le chargement de bacs GN métalliques à une température supérieure à 121°C risque d'endommager le conteneur ou le chariot.

Le bouchon d'aération est protégé par le brevet américain D 553,717 S.



L'isolant polyuréthane garde chauds les plats chauds et froids les plats froids.



Illustré avec les roulettes renforcées HD offertes en option.

Pack sécurité (SP)

Spécialement conçus pour être utilisés dans des conditions où la priorité absolue est donnée à la sécurité.

- Fixations inviolables
- Portes non amovibles
- Morailon de cadénassage sur chaque porte (cadenas non compris)
- Roulettes ultrarésistantes (HD) avec plaques de châssis fixées par des boulons inviolables.

La rambarde est conçue pour s'utiliser pendant le service et non pendant le transport.



CAPACITÉ TOTALE	UPC600	UPC800	UPC1200	UPC1600
Bacs Gastronomes GN 1/1				
6,5 cm de profondeur	8 bacs	12 bacs	16 bacs	24 bacs
10 cm de profondeur	6 bacs	8 bacs	12 bacs	16 bacs
15 cm de profondeur	4 bacs	6 bacs	8 bacs	12 bacs
20 cm de profondeur	2 bacs + 2 bacs (10 cm de profondeur)	4 bacs	4 bacs	8 bacs

Camtray®*	UPC600	UPC800	UPC1200	UPC1600
3253	12 Plateaux	24 Plateaux	24 Plateaux	48 Plateaux
2632	24 Plateaux	48 Plateaux	—	—
2025	—	—	12 Plateaux	24 Plateaux

Voir la section relative aux bacs à aliments et aux plateaux Camtray en ce qui concerne la commande. *Basé sur un écart de 3,8 cm entre les plateaux.

Chaud

UPC600	86,8°C	84,3°C	82,5°C	80,8°C	79,3°C
UPC800	87,7°C	85,5°C	84,2°C	82,9°C	81,7°C
UPC1200	85,6°C	82,1°C	80,1°C	78,3°C	77,2°C
UPC1600	87,1°C	85,9°C	85,1°C	84,3°C	83,7°C

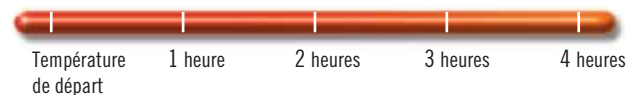

Froid

UPC600	0,6°C	1,1°C	1,4°C	1,8°C	2,1°C
UPC800	0,3°C	0,8°C	0,9°C	1,2°C	1,4°C
UPC1200	0,5°C	0,9°C	1,1°C	1,3°C	1,4°C
UPC1600	0,6°C	1,0°C	1,2°C	1,5°C	1,5°C





UPC600

CODE	UPC600
DESCRIPTION	Modèle de base
DIM. EXTÉRIEURES La x P x H	52 x 69 x 114,5 cm
DIM. INTÉRIEURES	34 x 54 x 35,5 cm

Pièces/carton : 1
Roues : 12,7 cm, 2 fixes, 2 pivotantes, 1 à frein.



UPC800

CODE	UPC800	UPC800SP
DESCRIPTION	Modèle de base	Pack sécurité
DIM. EXTÉRIEURES La x P x H	52 x 69 x 137 cm	52 x 69 x 137 cm
DIM. INTÉRIEURES	33 x 54,5 x 48,5 cm	33 x 54,5 x 48,5 cm

Pièces/carton : 1 Roues : 15,2 cm, 2 fixes, 2 pivotantes, 1 à frein.
Roulettes ultrarésistantes (HD) : 15,2 x 3,8 cm, 2 fixes, 2 pivotantes à frein.



UPC1200

CODE	UPC1200
DESCRIPTION	Modèle de base
DIM. EXTÉRIEURES La x P x H	72,5 x 82 x 116 cm
DIM. INTÉRIEURES	54 x 66,5 x 34,5 cm

Pièces/carton : 1
Roues : 15,2 cm, 2 fixes, 2 pivotantes, 1 à frein.



UPC1600

CODE	UPC1600	UPC1600HD	UPC1600SP*	UPCGL1600SP*
DESCRIPTION	Modèle de base	Modèle de base avec roues à grande résistance	Pack sécurité	Pack sécurité, sans joint
DIM. EXTÉRIEURES La x P x H	71,5 x 82 x 135 cm	73 x 84,7 x 138,4 cm	71,5 x 82 x 135 cm	71,5 x 82 x 135 cm
DIM. INTÉRIEURES	53,5 x 66,5 x 53,5 cm	53,5 x 66,5 x 53,5 cm	53,5 x 66,5 x 53,5 cm	53,5 x 66,5 x 53,5 cm

Pièces/carton : 1 Roues : 15,2 cm, 2 fixes, 2 pivotantes, 1 à frein.
Roulettes ultrarésistantes (HD) : 15,24 x 5,08 cm, 2 fixes, 2 pivotantes à frein.
*Pack sécurité (SP) ont des goupilles de charnière et des verrous inamovibles et leurs roues sont fixées avec des vis sécurisées.



PRODUITS ET COULEURS STOCKES SUR PLATE-FORME EUROPEENNE

UPUPC600: (401), (110), UPC800: (401), (192), (194), (110), UPC1200: (401)
UPC1600: (401), (194), (110), 400DIV: (180), CP3253: (443), HP3253: (444)

Accessoires en Option

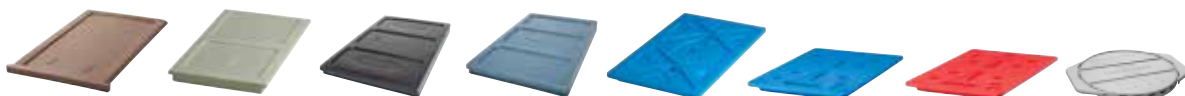

CODE	300DIV	400DIV	1200DIV	1600DIV	CP1220	CP3253	HP3253	1210PW
DESCRIPTION	ThermoBarrier®	ThermoBarrier	ThermoBarrier	ThermoBarrier	Camchiller®	Camchiller	Camwarmer®	Camwarmer
DIMENSIONS (CM)	53 x 33 x 2,5	54 x 33 x 2,5	53 x 33,5 x 3,5	53 x 33,5 x 3,8	53 x 33 x 3,8	53 x 32,5 x 3	53 x 32,5 x 3	34 x 27,5 x 4
ADAPTÉ POUR	UPC600	UPC800, UPC800SP	UPC1200	UPC1600	UPC600, UPC800, UPC800SP, UPC1200, UPC1600, UPC1600SP	UPC600, UPC800, UPC800SP, UPC1200, UPC1600, UPC1600SP	UPC600, UPC800, UPC800SP	UPC600, UPC800, UPC800SP
COULEURS	Café (157)	Gris (180)	Marron Foncé (131)	Bleu Ardoise (401)	Bleu Roi (159)	Bleu Glacier (443)	Rouge Feu (444)	Granité Gris (191)

Pièces/carton : 1 1200DIV / 1600DIV Pièces/carton : 2

ULTRA PAN CARRIER® ET ULTRA CAMCART® H-SÉRIE

- Conçues pour la conservation électrique des aliments chauds et le transport non électrique.
- Une douce chaleur non rayonnante comprise entre 65° et 74°C ne cuit pas et ne dessèche pas les aliments.
- Convient pour des aliments très divers tels que pâtes, poulet frit et tartes couvertes.
- Temps de préchauffage de 1 heure à partir de la température ambiante et temps de rétablissement de la température de 3 minutes.
- Consommation d'énergie sensiblement inférieure à celle des unités métalliques comparables.
- À la différence des unités métalliques, cette unité ne rouille pas et ne se déforme pas ; de plus, elle se manœuvre aisément.
- Tous les modèles UPCH ont satisfait à des essais de conservation des aliments chauds à une température salubre pendant une période atteignant 4 heures après avoir été débranchés.
- Les modèles à porte supérieure chauffante offrent une souplesse unique : compartiment électrique chauffant en haut et compartiment de conservation passive de la température des aliments chauds ou froids en bas.
- Des kits de porte chauffante sont également vendus individuellement pour reconverter les unités UPC400, UPC800 et UPC1600.

Couleurs : Bleu Ardoise (401), Marron Foncé (131), Noir (110), Granité Gris (191), Granité Vert (192).

Roues : 15,2 cm, 2 fixes, 2 pivotantes, 1 à frein.



StoreSafe
STORE FRESH



Indicateurs de marche et de chauffage

Ces voyants indiquent si l'unité UPCH1600 est sous tension et si l'élément chauffant est en marche. Ceci vous permet de savoir instantanément que le compartiment a atteint la température voulue.



Bouches de chauffage

Chauffage uniforme dans tout le compartiment grâce aux bouches qui font constamment circuler l'air chaud de l'avant vers l'arrière.



Extérieur robuste

Toutes les unités UPCH sont fabriquées en polyéthylène solide, avec un isolant en mousse de polyuréthane : l'intérieur reste chaud mais l'extérieur est froid au toucher. Ne se fêle pas, est indéformable, inébréchable, à l'épreuve de la rouille et incassable.



Isolation

Isolant en mousse de polyuréthane, capable de conserver la température à plus de 64°C pendant une période atteignant 4 heures lorsque l'unité est débranchée.

ULTRA PAN CARRIER® ET ULTRA CAMCART® H-SÉRIE

La rambarde est conçue pour s'utiliser pendant le service et non pendant le transport.



MODÈLE	UPCH4002	UPCH8002	UPCH16002
Caractéristiques électriques			
TENSION REQUISE	200 – 230 VAC	200 – 230 VAC	200 – 230 VAC
INTENSITÉ MAXIMALE	1,2a	1,2a	2,3a
PUISSANCE	265w	265w	506w
FRÉQUENCE	50/60	50/60	50/60
TYPE DE FICHE	Euro plug, CEE7	Euro plug, CEE7	CEE7/7 — C15RA
LONGUEUR DU CORDON ÉLECTRIQUE	2,7 m	2,7 m	2,7 m

Conservation de la chaleur quand l'unité est débranchée

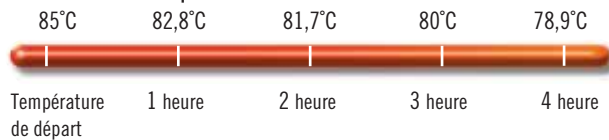

TEMPÉRATURE INTERNE 65° – 74°C

TEMPS DE RÉCHAUFFEMENT 1 heure
(A partir d'une température ambiante jusqu'à la température moyenne entre 65°C et 74°C)

TEMPS DE RÉTABLISSEMENT* 3 minutes
(Temps pour rétablir la température après ouverture de la porte pendant 30 secondes)

TEMPS DE TRANSPORT* 4 heures+
(Temps pendant lequel, une fois la température atteinte de 74°C, l'unité peut rester en mode passif/débranché avant que la température du contenu ne descende à 65°C.)

*Sur la base d'essais effectués avec 6 bacs GN H-pan de 15,24 cm de profondeur fermés par des couvercles GripLids® et contenant approximativement 14,2 litres d'eau à 87,7°C. (Les températures sont celles de l'eau, et non de l'air, dans le chariot.)

Guide De Capacité

UPCH4002
UPCH8002 (x2)
UPCH16002 (x4)

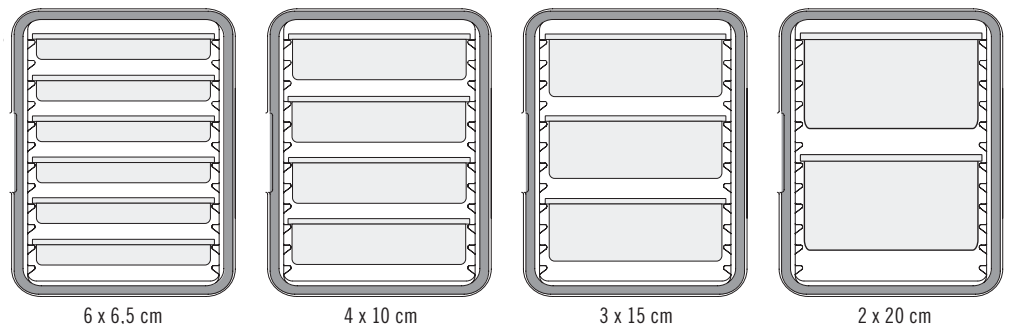

Guide De Capacité (En Nombre de Parts) des Bacs GN

BAC GN 1/1	20 cm	15 cm	10 cm	6,5 cm
PROFONDEUR	20 cm	15 cm	10 cm	6,5 cm
NOMBRE DE PARTS PAR BAC (24 CL)	80	60	40	30

ULTRA PAN CARRIER® ET ULTRA CAMCART® H-SÉRIE

- Garantit la conformité aux règles de salubrité HACCP en conservant les aliments chauds à des températures adéquates.
- Les modèles UPCH400(2) peuvent s'empiler pour l'entreposage ou le transport sur chariot Camdolly® avec une bride de sûreté.

Couleurs : Bleu Ardoise (401), Marron Foncé (131), Noir (110), Granité Gris (191), Granité Vert (192).

CD400 Couleurs : Café (157), Marron Foncé (131), Noir (110), Bleu Ardoise (401), Gris (180).

Roues : 15,2 cm, 2 fixes, 2 pivotantes, 1 à frein.

Remarque : Posez les bacs GN sur les coulisses. Ne placez pas de bac directement sur le fond du compartiment d'une unité Camcarrier®. Utilisez des bacs de formats spécifiés.

Remarque : En cas d'emploi de bacs métalliques, refroidissez-les à 121°C avant de les placer dans les unités.

Bouchon d'aération – Brevet en instance.



PRODUITS ET COULEURS STOCKES SUR PLATE-FORME EUROPEENNE

UPCH4002, UPCH4002UK, UPCH8002, UPCH8002UK, UPCHT8002, UPCH16002, UPCH16002UK, CD400 : (401), (110)

Pack sécurité (SP)

Spécialement conçus pour être utilisés dans des conditions où la priorité absolue est donnée à la sécurité.

- Fixations inviolables
- Portes non amovibles
- Morailon de cadenas sur chaque porte (cadenas non compris)
- Roulettes ultrarésistantes (HD) avec plaques de châssis fixées par des boulons inviolables.

CODE	DESCRIPTION	DIMENSIONS EXTÉRIEURES La x P x H	DIMENSIONS INTÉRIEURES La x P x H
UPCH1600SP	110V, Deux portes chauffantes	73 x 84,7 x 138,4 cm	53,5 x 66,5 x 53,5 cm
UPCH16002SP	220V, Deux portes chauffantes	73 x 84,7 x 138,4	53,5 x 66,5 x 53,5

CODE	DESCRIPTION	DIMENSIONS EXTÉRIEURES La x P x H	DIMENSIONS INTÉRIEURES La x P x H
Conteneurs Ultra Pan Carrier à 1 compartiment pour conservation au chaud 110V			
UPCH400	Sans roues	46 x 67 x 63 cm	33,5 x 53,3 x 48,6 cm
UPCHW400	Avec roues	46 x 67 x 79,4	33,5 x 53,3 x 48,6
220V			
UPCH4002	Sans roues	46 x 67 x 63	33,5 x 53,3 x 48,6
UPCH4002UK	Prise UK, sans roues	46 x 67 x 63	33,5 x 53,3 x 48,6
UPCHW4002	Avec roues	46 x 67 x 79,4	33,5 x 53,3 x 48,6
Chariots Ultra Camcart à 2 compartiments pour conservation au chaud 110V			
UPCH800	Deux portes chauffantes	52 x 69 x 137,2	33 x 54,5 x 48,5
UPCHT800	Porte chauffante supérieure uniquement	52 x 69 x 137,2	33 x 54,5 x 48,5
UPCH1600	Deux portes chauffantes	73 x 84,7 x 137,5	53,5 x 66,5 x 53,5
UPCH1600HD	Deux portes chauffantes, roues ultrarésistantes	73 x 84,7 x 138,4	53,5 x 66,5 x 53,5
UPCHT1600	Porte chauffante supérieure uniquement	73 x 84,7 x 137,5	53,5 x 66,5 x 53,5
UPCHT1600HD	Porte chauffante supérieure uniquement, roues ultra-résistantes	73 x 84,7 x 138,4	53,5 x 66,5 x 53,5
220V			
UPCH8002	Deux portes chauffantes	52 x 69 x 137,2	33 x 54,5 x 48,5
UPCH8002UK	Prise UK, deux portes chauffantes	52 x 69 x 137,2	33 x 54,5 x 48,5
UPCHT8002	Porte chauffante supérieure uniquement	52 x 69 x 137,2	33 x 54,5 x 48,5
UPCH16002	Deux portes chauffantes	73 x 84,7 x 137,5	53,5 x 66,5 x 53,5
UPCH16002UK	Prise UK, deux portes chauffantes	73 x 84,7 x 137,5	53,5 x 66,5 x 53,5
UPCH16002HD	Deux portes chauffantes, roues ultrarésistantes	73 x 84,7 x 138,4	53,5 x 66,5 x 53,5
UPCHT16002	Porte chauffante supérieure uniquement	73 x 84,7 x 137,5	53,5 x 66,5 x 53,5
UPCHT16002HD	Porte chauffante supérieure uniquement, roues ultra-résistantes	73 x 84,7 x 138,4	53,5 x 66,5 x 53,5
Accessoires			
CD400	Camdolly®	53 x 70 x 23	—
400STP	Courroie, 4 m long	—	—

UPCH Nb./carton : 1 **Également disponibles :** Les portes supérieure et inférieure de remplacement/mise à niveau pour 110 V et 220 V (non interchangeables).

Roues : 15,2 x 3,2 cm – 2 fixes, 2 pivotantes, 1 à frein. **Roulettes ultra-résistantes (HD) :** 15,2 x 5 cm – 2 fixes, 2 pivotantes à frein.



PRO CART ULTRA® – UNITÉS ISOTHERMES DE TRANSPORT ET DE CONSERVATION ÉLECTRIQUES ET NON-ÉLECTRIQUES



Le chariot Pro Cart Ultra est ce qui a de mieux en matière de chariot de restauration car il permet de maintenir simultanément en température les aliments chauds et froids de façon active, sans compresseur. - sans compresseur !

- Maintenez et transportez les aliments chauds et froids dans un seul chariot.
- Préserve la qualité et l'humidité des aliments.
- Conserve les aliments en toute sécurité jusqu'à 4 heures même sans être branché.
- Passez du chaud au froid ou du froid au chaud avec un simple changement de matériel.
- Les glissières universelles conviennent aux bacs alimentaires, plaques de four et plus encore.

Couleur : Gris anthracite (615).

Plusieurs homologations internationales sont disponibles.



Modèles neutre et/ou chauds



ÉLECTRIQUE CHAUD
Cycles de maintien au chaud entre 65,5° - 74°C.



NON ÉLECTRIQUE NEUTRE

Maintien la température des aliments chauds ou froids pendant 4 heures et plus.

ÉLECTRIQUE FROID
Cycles de maintien au froid entre 0,3° - 4,4°C sans compresseur.



Des modules chauds, froids ou passifs sont également vendus séparément pour équiper rapidement le chariot selon vos besoin de restauration.

Rétention de température des modèles électriques passifs ou débranchés

Chaud — Perte de température de 1,5°C/heure en moyenne.

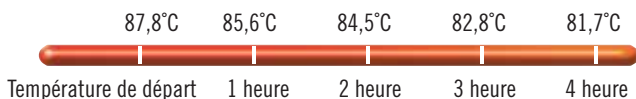

Froid — Gain de température de 0,4°C/heure en moyenne.

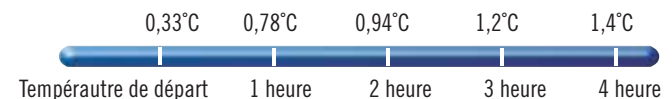

Capacité par compartiment

TYPE DE CONTENEUR	CAPACITÉ STANDARD	CAPACITÉ STANDARD ESPACEMENT DES GLISSIÈRES	CAPACITÉ MAXIMUM	CAPACITÉ MAXIMUM ESPACEMENT DES GLISSIÈRES
PLAQUES À PÂTISSERIE DE TAILLE STANDARD DE 45,7 x 66 CM	8	7,62 cm	16*	3,81 cm
PLAQUES À PÂTISSERIE DE TAILLE STANDARD DE 33 x 45,7 CM	16	7,62	32*	3,81
BACS GN 1/1 (6,5 CM DE PROFONDEUR)	16	7,62	16	7,62
BACS GN 1/1 (10 CM DE PROFONDEUR)	10*	11,43	10	11,43
PLAQUES DE CUISSON EURO 60 x 40 CM	8	7,62	16*	3,81
PANIERS 54,6 x 33,6 x 6,35 CM	16	7,62	16	7,62
BOÎTES À PIZZA 40,6 x 40,6 x 5,1 CM	8	7,62	8	7,62

Glissières standard : 8 glissières / chariot *Glissières supplémentaires requises.



Les glissières réglables peuvent être placées dans n'importe quelle position et remplacées facilement le cas échéant.

PRO CART ULTRA® – CARACTÉRISTIQUES ET KIT D'ATTELAGE

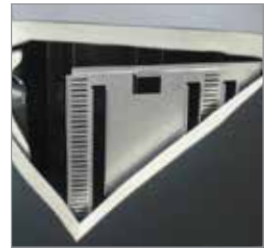

ISOLATION
Isolant en mousse de polyuréthane dans l'ensemble de la coque et les portes qui maintient parfaitement la chaleur ou le froid pendant 4 heures, voire plus.

CHARNIÈRES EN NYLON 10 CM ET RÉGLABLES
Permettent d'ouvrir et de refermer facilement la porte, et maintiennent le contenu en sécurité pendant le transport. (La porte est verrouillée).



PORTE SANS JOINT
Pour faciliter le nettoyage, moins de pièces de rechange. Ouverture à 270° de la porte.

THERMOMÈTRE NUMÉRIQUE
Pour connaître la température intérieure du compartiment en un coup d'œil.

**12,7 x 20,3 CM
POCHETTE DE MENU**
Permet d'identifier rapidement les produits en y insérant une carte ou en écrivant directement sur la surface lisse avec un crayon gras.

CHARNIÈRE EN ACIER INOXYDABLE
Pour une grande durabilité.



EXTÉRIEUR EN POLYÉTHYLÈNE
Conserve la teneur en humidité naturelle des aliments et reste froid au toucher pendant l'utilisation, contrairement aux unités métalliques.

ROUES STANDARD ULTRARÉSISTANTES 15 x 5 CM
Deux roues haute performance non marquantes et entièrement pivotantes avec freins à l'avant et deux roues rigides à l'arrière pour faciliter le positionnement et le déplacement.

Kit D'attelage Pro Cart Ultra

Tirez votre chariot Pro Cart Ultra à votre station de chargement, lieu de service et de retour dans votre cuisine avec le kit d'attelage Cambro. La barre d'attelage est conçue pour connecter votre chariot Pro Cart Ultra de manière sûre à n'importe quel véhicule équipé d'une possibilité de remorquage.

- Convient à tous les modèles Pro Cart Ultra, bas et surélevés.
- Le kit est disponibles avec du matériel standard ou de sécurité.
- Capacité de remorquage de 907 kg.



CODE	DESCRIPTION	POIDS DE L'UNITÉ
PCUTOW	Barre d'attelage Pro Cart Ultra	15,87 kg
PCUTOWSP	Pack sécurité pour barre d'attelage Pro Cart Ultra	15,87

Pièces/carton : 1 Couleur : (000). Le pack sécurité (PS) inclut des vis résistantes au vandalisme.

Performance puissante, consommation énergétique faible

- Les modules actifs efficaces énergétiquement consomment respectivement 5 ampères.
- Les modules froids utilisent une technologie écologique thermoélectrique.
- Peut se brancher sur une prise standard.

FROID

La commande numérique permet un réglage du froid de 0,3 à 4,4°C.

Refroidissement Thermoélectrique jusqu'à 0,3°C

Refroidit sans compresseur en offrant la meilleure mobilité et salubrité au froid des aliments jusqu'aux points de service.
Remarque : Utilisez dans des environnements à 32,2°C ou moins pour un résultat optimal.

Temps de pré-refroidissement :
90 minutes jusqu'à 4,4°C. (Testé à une température ambiante de 23°C.)

Temps de récupération :
10 minutes après l'ouverture de la porte pendant 30 secondes.



Intérieur avec bloc de refroidissement



Visuel de la partie arrière extérieure du bloc de refroidissement

CHAUD

Maintient la salubrité des aliments entre 65,5 et 74°C avec une chaleur préréglée adaptée, douce et non rayonnante.

Dispositif de chauffage économe en énergie, moins de 5 ampères

La chaleur douce et non rayonnante circule constamment de l'arrière à l'avant du compartiment.

Temps de préchauffage :
45 minutes.

Temps de récupération :
3 minutes après l'ouverture de la porte pendant 30 secondes.



Intérieur avec bloc chauffant



Visuel de la partie arrière extérieure du bloc chauffant

Changement de module en 5 minutes seulement

- Menus saisonniers
- Changements de menu
- Disponibilité budgétaire supplémentaire
- Emplacement ou installation différentes
- Nouvelles tendances



Caractéristiques Électriques (par compartiment)

	CHAUD 110V	CHAUD 220V	FROID
TENSION REQUISE	100-125 VAC	200-230 VAC	100-230 VAC
INTENSITÉ MAXIMALE	4.6a	2.3a	3.26a, 1.42a
PUISSANCE / CHAUFFAGE OU REFRIGÉRATEUR	529w	506w	326.6w
FRÉQUENCE	50/60	50/60	50/60
PHASE	Une	Une	Une
AUTRES TYPES DE PRISES POUR L'INTERNATIONAL	États-Unis, Canada, Mexique, Europe, R-U, Irlande, Australie, Afrique du Sud, Chine, Japon		
LONGUEUR DU CORDON ÉLECTRIQUE	2,7 m	2,7 m	2,7 m



PRO CART ULTRA® – CARACTÉRISTIQUES DU MODÈLE



	CODE	DESCRIPTION	POIDS DE L'UNITÉ
SURÉLEVÉ 	Deux compartiments non électriques / neutre		
	PCUPP	Deux compartiments non électriques / neutre	106,7 kg
	Deux Compartiments Chauds		
	PCUHH	110V	121,3
	PCUHH*	220V	121,7
	Deux Compartiments Froids		
	PCUCC	110V	126,3
	PCUCC*	220V	128,7
	Combinaison chaud et froid		
	PCUHC	Compartiment supérieur chaud, inférieur froid. Câble d'alimentation 110V	122,9
	PCUCH	Compartiment supérieur froid, inférieur chaud. Câble d'alimentation 110V	122,9
	PCUHC*	Compartiment supérieur chaud, inférieur froid. Câble d'alimentation 220V	123,1
	PCUCH*	Compartiment supérieur froid, inférieur chaud. Câble d'alimentation 220V	123,1
	Combinaison Passif & Chaud ou Froid		
	PCUPH	Compartiment supérieur neutre, inférieur chaud. Câble d'alimentation 110V	155,8
	PCUPC	Compartiment supérieur neutre, inférieur froid. Câble d'alimentation 110V	188,3
PCUPH*	Compartiment supérieur neutre, inférieur chaud. Câble d'alimentation 220V	116	
PCUPC*	Compartiment supérieur neutre, inférieur froid. Câble d'alimentation 220V	119,5	
SURBAISSÉ 	PCULP	non électriques / neutre	63,5
	PCULH	Chariot chaud, câble d'alimentation 110V	68,5
	PCULC	Chariot froid, câble d'alimentation 110V	70,8
	PCULH*	Chariot chaud, câble d'alimentation 220V	68,5
	PCULC*	Chariot froid, câble d'alimentation 220V	70,8

3	US/CAN/MEX
4	EU
5	UK
6	AU
7	SA
8	JAPAN
9	CHINA

*Utilisez le numéro pour sélectionner la prise en fonction des exigences électriques de votre pays.

PRODUITS ET COULEURS STOCKES SUR PLATE-FORME EUROPEENNE

PCUCC4, PCUCC5, PCMH4
PCMH5 : (615)

Pièces/carton : 1 Couleur : Gris anthracite (615).

Système de glissières standard comprenant : 8 jeux de glissières universels en acier inoxydable.

Comprend des roues standard : Roue pivotante ultra-résistante 15 x 5 cm avec frein à l'avant, rigide à l'arrière.

Dimensions de l'unité

L'UNITÉ	DIMENSIONS EXT. L x P x H	DIMENSIONS DU COMPARTIMENT L x P x H
Surélévé		
FROID	71,1 x 92,7 x 167,6 cm	53,7 x 66,7 x 64,8 cm
CHAUD / NEUTRE	71,1 x 90,8 x 167,6	53,7 x 68,6 x 64,8
Surbaissé		
FROID	71,1 x 92,7 x 101,6	53,7 x 68,6 x 64,8
CHAUD / NEUTRE	71,1 x 90,8 x 101,6	53,7 x 68,6 x 64,8

Accessoires en option

CODE	DESCRIPTION
PCMH*	Bloc chauffant, 110V / 220V
PCMC*	Bloc de refroidissement, 110V / 220V
SSR1	1 jeu de glissières
SSR8	8 jeux de glissières

Pièces/carton : 1 Couleur de l'unité : Gris anthracite (615).

Pack sécurité (SP)

Spécialement conçu pour des applications nécessitant une haute sûreté et sécurité. Pour commander ajouter PS après le code du produit ou visitez cambro.com pour voir la liste des codes.

- Fixations inviolables pour maintenir les panneaux des colonnes latérales sur le chariot.
- Tiges de verrouillage transversales derrière les panneaux verticaux pour fixer 5 glissières en position.
- Chaque compartiment est prévu pour des bacs de restauration de 10 cm de profondeur.
- Les unités neutres et électriques et les attache-câbles d'alimentation sont maintenus en place par des fixations inviolables.
- Portes non amovibles. Moraillon de cadenasage pour sécuriser les deux portes à la fois. (Dispositif de verrouillage non compris).
- Roues ultra-résistantes montées avec des fixations inviolables.



Tous les modèles sont également disponibles sans glissières et panneaux latéraux. Veuillez visiter cambro.com pour plus de détails.



CONTENEURS ISOTHERMES POUR BOISSONS



- Servez-vous de ces unités pour stocker, transporter et servir les boissons chaudes ou froides.
- Construction monobloc sans soudure à double paroi de polyéthylène avec épais isolant en mousse.
- Les verrous solides assurent une excellente fermeture des couvercles et sont à l'épreuve de la rouille.
- Le robinet antigoutte encastré assure un accès self-service aisé.
- Placez l'unité sur un socle pour remplir les bols ou les cafetières.
- Le système Sta-stack assure un empilement stable durant le transport et l'entreposage.

Distributeur Easy Serve – Couleur :
Noir (110).

UC1000 est protégé par le brevet des
U.S.A. D 403,916.

Bouchon d'aération – Brevet en instance.

350LCD Camtainer non homologué NSF.



Housse Camtainer

Les housses résistantes et esthétiques, adaptées aux environnements de service, allongent la durée de vie de vos Camtainers.

Personnalisation possible.
Pour plus d'informations,
contactez votre représentant
Cambro.



Capuchon d'aération

Équilibre la pression et permet à la vapeur de s'échapper pour faciliter l'ouverture du conteneur.

Poignées moulées commodes
Transport confortable et sûr.



Robinet en retrait

Permet de remplir des bols. Assure une distribution uniforme et élimine le goutte à goutte. Deux positions : Une pour l'écoulement en continu et l'autre pour le service tasse par tasse.



Plaques métalliques de renforcement moulées

Empêchent les systèmes de fermeture d'être arrachés du conteneur.



Conteneurs Ultra Camtainer®

Leurs gros systèmes de fermeture en nylon s'ouvrent et se ferment facilement d'une seule main.



Conteneurs Camtainer®

Leurs robustes systèmes de fermeture en plastique ferment solidement le couvercle et sont à l'épreuve de la rouille.



Chaud

250LCD	87°C	84,5°C	82°C	79°C	77°C
UC250	88°C	85,5°C	84°C	82°C	80°C

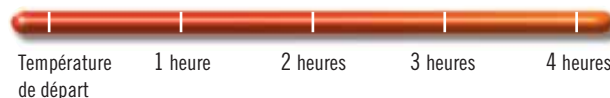

Froid

250LCD	1°C	1,5°C	2°C	3°C	4°C
UC250	0,5°C	1°C	1°C	1,5°C	2°C

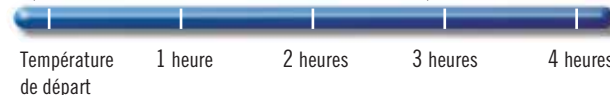

Empilez les conteneurs à boissons pendant le stockage et le transport afin de gagner de l'espace.

Empilez :

- 100LCD et 100LCD
- Toutes les unités 250, 350 et 500
- UC1000 et 1000LCD

Les Conteneurs Ultra Camtainers®

Proposés en 3 formats pour le service des boissons. De style moderne, ils se distinguent par leurs deux gros systèmes de fermeture en nylon faciles à ouvrir et fermer.

PRODUITS ET COULEURS STOCKES SUR PLATE-FORME EUROPEENNE

UC250, UC500 : (401), (191), (110)
UC1000 : (401), (110)



CODE	UC250	UC500	UC1000
CAPACITÉ	10,4 L	19,9 L	39,7 L
TASSES DE 210 ML	50	96	192
DIM. EXTÉRIEURE P x L x H	42,5 x 30 x 50 cm	42,5 x 30 x 68 cm	52 x 41,5 x 65,5 cm
ADAPTÉ AUX CHARIOTS CAMDOLLY	CD100H, CD1826H, CD300H, CD100HB, CD300HB, CD100	CD100H, CD1826H, CD300H, CD100HB, CD300HB, CD100	CD300H, CD1826H, CD2020H, CD100HB, CD300HB, CD1826MTCHB, CD300, CD2020
HOUSSE CAMTAINER	UC250CVR	UC500CVR	UC1000CVR

Pièces/carton : 1 Couleurs : Bleu Marine (186), Bleu Ardoise (401), Café (157), Marron Foncé (131), Rouge Brique (402), Vert (519), Noir (110), Granité Gris (191), Granité Vert (192), Granité Sable (194). Housse Couleur : Noir (110). Le bouchon d'aération est protégé par le brevet américain D 553,717 S.

Les Conteneurs Camtainers®

La référence en restauration mobile. Proposés en quatre formats pour le service des boissons, plus un modèle sans robinet pour servir la soupe. Chaque unité est munie de quatre robustes systèmes de fermeture en plastique qui s'ouvrent et se ferment facilement et sont à l'épreuve de la rouille.

PRODUITS ET COULEURS STOCKES SUR PLATE-FORME EUROPEENNE

250LCD, 350LCD, 500LCD : (157), (401)
100LCD : (401)



CODE	100LCD	250LCD	500LCD	1000LCD	350LCD (SOUPE)
CAPACITÉ	5,7 L	9,5 L	17,9 L	44,5 L	12,7 L
TASSES DE 210 ML	27	45	85	214	60
ROBINET	OUI	OUI	OUI	OUI	—
DIM. EXTÉRIEURES P x L x H	29 x 26,5 x 44 cm	42 x 23 x 46,7 cm	42 x 23 x 62 cm	53 x 41,5 x 63 cm	42 x 23 x 46,7 cm
ADAPTÉ AUX CHARIOTS CAMDOLLY	CD1420	CD100H, CD1826H, CD300H, CD2020H, CD100HB, CD300HB, CD1826HB, CD2020HB, CD100, CD2020	CD100H, CD1826H, CD300H, CD2020H, CD100HB, CD300HB, CD1826HB, CD2020HB, CD100, CD2020	CD300H, CD1826H, CD2020H, CD100HB, CD300HB, CD1826MTCHB, CD300, CD2020	CD100H, CD1826H, CD300H, CD2020H, CD100HB, CD300HB, CD1826HB, CD2020HB, CD100, CD2020
HOUSSE CAMTAINER	—	250LDCV	500LDCV	1000LDCV	—

Pièces/carton : 1 Couleurs : Bleu Marine (186), Bleu Ardoise (401), Café (157), Marron Foncé (131), Rouge Brique (402), Vert (519), Noir (110), Rouge Vif (158). Housse Couleur : Noir (110). Le bouchon d'aération est protégé par le brevet américain D 553,717 S.

Camserver® – Conserve la chaleur pendant des heures.

- Un distributeur de boissons chaudes ou froides.
- La coque en polyéthylène à double paroi avec épais isolant en mousse conserve la température.

Couleurs : Noir (110), Taupe Foncée (417), Granité Gris (191).



Ouverture par le haut commode car permettant un chargement rapide sans enlever le couvercle.

CSR3 Présenté en Beige Foncé. Hauteur du robinet par rapport au comptoir : approximativement 18 cm



CSR5 Présenté en Noir

CODE	DIM. EXTÉRIEURES H x L x P	CAPACITÉ	TASSE DE 210 ML	PIÈCES/CARTON
CSR3	60 x 34 x 46,5 cm	11,5 L	54	1
CSR5	71 x 34 x 46,5	19	91	1

ACCESSOIRE DE LAVE-MAINS – POUR CONTENEURS CAMTAINERS® ET ULTRA CAMTAINERS®

- Installez rapidement et facilement un poste de lavage des mains n'importe où.
- Moyen commode et économique de satisfaire aux règlements de salubrité publique concernant le lavage des mains.
- Adapté aux conteneurs Camtainers 250LCD, 500LCD et Ultra Camtainers UC250, UC500.
- Fourni avec quatre étiquettes « Pour lavage des mains seulement » et un distributeur Easy Serve.

Accessoire de lave-mains – Couleurs : Marron foncé (131), Noir (110).

Distributeur Easy Serve – Couleur : Noir (110).

Couleurs du socle : Voir les accessoires en option avec les conteneurs Camtainers.

Seau gradué à anse – Couleur : Blanc (148).

L'accessoire de lave-mains est couvert par les brevets américains suivants : D 506 634 S et D 506 899 S.



CODE	HWAPR	HWATD
DESCRIPTION	Avec distributeur de papier en rouleau	Avec distributeur de papier plié
ADAPTÉ POUR	250LCD, 500LCD, UC250, UC500	250LCD, 500LCD, UC250, UC500



Représenté avec Camtainer 500LCD.

Accessoires En Option



CODE	R500LCD	R1000LCD	LCDCH	LCDCH10
DESCRIPTION	Socle	Socle	Casier à condiments	Casier à condiments
DIMENSIONS EXTÉRIEURES P x L x H	41,5 x 23 x 12 cm	49,5 x 39 x 11,5 cm	42 x 22 x 13 cm	51 x 41 x 12 cm
ADAPTÉ POUR	250LCD, 500LCD, UC250, UC500	1000LCD, UC1000	250LCD, 500LCD UC250, UC500	1000LCD, UC1000

Pièces/carton : 1 Couleurs : Café (157), Marron Foncé (131), Noir (110).



CODE	PWB22	LCDES
DESCRIPTION	Seau gradué à anse	Distributeur Easy Serve
ADAPTÉ POUR	—	Robinets LCD, Robinets UC
PIÈCES/CARTON	6	1

LE CHARIOT POUR LE SERVICE DES BOISSONS

- Parfait pour le service du petit-déjeuner, du café ou du casse-croûte.
- Rangez sur le dessus des distributeurs de boissons Cambro, des unités de rangement Versa ou des plateaux de présentation de plats sous cloche.
- Rangez des verres et tasses, d'autres aliments ou d'autres fournitures dans le compartiment ouvert.
- Les unités isothermes permettent de conserver les aliments froids ou chauds contenus dans des bacs de format 1/1, 1/2 ou 1/3 ou sur des plateaux Metric de Cambro (3253).

Couleurs : Bleu Ardoise (401), Granité Gris (191), Granité Vert (192).

Pour plus d'informations sur les casiers à condiments, voir la section correspondante.

Pour plus d'informations sur les Camtainer, voir la section qui s'y rapporte.

Couleur de l'étagère en fil métallique : Argent (000)

Pour plus de renseignements sur l'élément refroidissant, voir la section relative à cet article.

Roulettes : 15,24 cm – 2 fixes, 2 pivotantes, 1 avec frein.

Pour les caractéristiques complètes, téléphonez ou écrivez à Cambro.



Le chariot de service de boissons est conçu pour ne recevoir les conteneurs de boissons qu'au lieu de service. Il est recommandé de se servir d'un chariot ou d'un diable muni d'une sangle pour déplacer les conteneurs de boissons sur des distances assez longues ou sur des surfaces irrégulières.

PRODUITS ET COULEURS STOCKES SUR PLATE-FORME EUROPEENNE

5412CBP : (131), (480)

100LCD : (401)



MDC24F

CODE	DIMENSIONS EXTERIEURES Lo x La x H	PIECES/ CARTON
MDC24	113 x 76 x 112 cm	1
MDC24F	113 x 76 x 112	1

ACCESSOIRES EN OPTION

Casier à condiments

5412CBP	30,5 x 13 x 11	12
---------	----------------	----

Camtainer®

100LCD	26,5 x 30 x 44	1
--------	----------------	---

Panier de manutention

MDC24R	58,4 x 43,2 x 35,5	1
--------	--------------------	---

Camchiller®

CP1220	53 x 33 x 3,8	1
--------	---------------	---

Equippé de paniers de manutention, le chariots MDC24 et MDC24F accepte les bacs ou plateaux suivants :

DESCRIPTION	GN 1/1	GN 1/2	GN 1/3
Bacs de 6,5 cm	(4) 12CW	(8) 22CW	(12) 32CW
Bacs de 10 cm	(3) 14CW	(6) 24CW	(9) 34CW
Bacs de 15 cm	(2) 16CW	(4) 26CW	(6) 36CW
Bacs de 20 cm	(1) 18CW**	(2) 28CW**	(3) 38CW**

**Espace pour bac 6,5 ou 10 cm au-dessus de bac 15 cm. 10 plateaux Camtray 3253 métriques.

Dimensions des Compartiments

Compartiment à étagères	La 96,5 cm	P 64 cm	H 25,4 cm
Compartiments de rangement	La 44,5 cm	P 60,3 cm	H 36 cm

Le bouchon d'aération est protégé par le brevet américain D 553,717 S.



Le comptoir à rebords du MDC24 peut recevoir 3 conteneurs Camtainer 100LCD de 3,8 L et des paniers à condiments empilés (5412CBP).

Panier en fil métallique MDC24R

Servez-vous de ce panier (vendu séparément) pour arranger bacs et plateaux à l'intérieur du chariot. Le panier peut recevoir des bacs GN de formats 1/1, 1/2 et 1/3, ainsi que des plateaux 3253, tout en laissant un espace suffisant de chaque côté pour une plaque de refroidissement (CP1220).



CONTENEUR ISOTHERME POUR PLAQUES – 60 X 40 CM



- Idéal pour le transport et la livraison de pâtisserie à la crème ou de pâte congelée.
- Fabriqué en polyéthylène super résistant, garanti contre les fissures, les déformations, les boursoufflures, les ébréchures et la casse.
- Livré avec une plaque eutectique froide pour renforcer la conservation du froid.
- Conçu pour l'industrie de la pâtisserie pour transporter des plaques de :
60 x 40 cm
58 x 40 cm
58 x 20 cm
58 x 10 cm.

Couleur du conteneur :
Bleu Marine (186).

Couleur de la plaque eutectique froide CP6040 : Bleu Roi (159).

Couleur de la grille : Argent (000).

Couleurs des plateaux en fibre de verre : Fumé Moucheté (A20), Café Moucheté (A21), Sahara (A22), Terrazzo (A86), Gris Clair (A27), Blanc Perle (A33).

Remarque : Posez les bacs-plaques sur les glissières. Les bacs ne devraient pas être posés sur le fond du compartiment du récipient. Utilisez les bacs-plaques de formats spécifiés.

Bouchon d'aération – Brevet en instance.



PRODUITS ET COULEURS STOCKES SUR PLATE-FORME EUROPEENNE

CD300 : (401)

Les éléments BK60406 ou BK60407 se transportent aisément sur le chariot Camdolly CD300.



CODE	BK60406*	BK60407*
DESCRIPTION	Conteneur à 6 coulisses	Conteneur à 7 coulisses
DIMENSIONS EXT.	57 x 76,5 x 82 cm	57 x 76,5 x 82 cm
DIMENSIONS INT.	42 x 63,5 x 67,5 cm	42 x 63,5 x 67,5 cm

Pièces/carton : 1 Couleur : bleu marine (186)

*Y compris 2 paniers et 1 élément froid.

Accessories

CODE	CD300	CP6040	WR60406	WR60407	GL4060**
DESCRIPTION	Camdolly®	Camchiller®	Paniers avec 6 coulisses	Paniers avec 7 coulisses	Plateau à rebord plat
DIMENSIONS EXT.	49 x 65 x 26,5 cm	60 x 40 x 4 cm	66 x 40,5 x 5,8 cm	66 x 40,5 x 5,8 cm	60 x 40 cm
DIMENSIONS INT.	43 x 59 cm	—	—	—	—
PIÈCES/CARTON	1	1	1	1	12

**Non disponible aux États-Unis, au Canada, en Amérique centrale et aux Antilles.

LES CHARIOTS CAMCART® – POUR PLATEAUX, PLAQUES OU BOÎTES DE 46 X 66 CM

- Servez-vous de ces unités pour conserver les aliments en vrac chauds ou froids stockés sur des plateaux ou des plaques ou dans des boîtes.
- La construction en polyéthylène durable avec épais isolant en mousse assure que les aliments restent à des températures salubres.
- Les solides systèmes de fermeture en plastique inoxydable sont fixés à des plaques de montage moulées.
- La poignée arrière moulée assure une manœuvre aisée.



1826 DTC Le chariot à deux compartiments pour plateaux et plaques

Capacité : 24 étages, écartement 4,92 cm (12 par cavité). Peut contenir 24 plateaux ou plaques de 46 x 66 cm.



1826 DBC Le chariot à deux compartiments pour boîtes de stockage

Capacité : 26 étages, écartement 5,5 cm (13 par compartiment). Peut contenir des boîtes de 46 x 66 cm.



Les Camcarts avec système anti-vo

Spécialement conçu pour les applications haute sécurité, avec ses éléments protégés contre les manipulations : charnières métalliques à goujons inamovibles, verrous métalliques à étriers soudés, morillon verrouillable et plaque châssis.

Couleurs : Bleu Ardoise (401), Marron Foncé (131), Café (157), Gris Anthracite (615).

Roulettes : 15,24 cm – 2 fixes, 2 pivotantes, 1 avec frein.

Important : La température des plaques métalliques ne doit pas être supérieure à 121°C avant leur chargement dans le chariot.

Bouchon d'aération – Brevet en instance.

Le bouchon d'aération est protégé par le brevet américain D 553,717 S.

Seuls les modèles 1826DBC et 1826DBCSP sont homologués NSF.



CODE	DESCRIPTION	DIM. EXTÉRIEURES La x P x H	DIM. INTÉRIEURES La x P x H
1826DTC	Pour plateaux et plaques	55 x 84,5 x 162 cm	46,4 x 67,3 x 64,6 cm
1826DBC	Pour boîtes de stockage	55 x 84,5 x 162	46,4 x 67,3 x 64,9

Camcarts avec Système Anti-Vol

1826DTCSP	Pour plateaux et plaques	55 x 84,5 x 162	46,4 x 67,3 x 64,6
1826DBCSP	Pour boîtes de stockage	55 x 84,5 x 162	46,4 x 67,3 x 64,9

Pièces/carton : 1 *Profondeur poignée comprise.

CAMCARRIERS® & CAMCARTS®



Camcarriers

- Prévu pour des plateaux, des plaques à pâtisserie et des bacs alimentaires GN de 32,5 x 53 cm.
- Fabrication solide sans soudure avec poignées intégrées.

Couleurs : Noir (110), Bleu Ardoise (401), Café (157), Marron Foncé (131), Bleu Marine (186), Gris Anthracite (615). 1318CC est également disponible en rouge vif (158).

Important : La température des plaques métalliques ne doit pas être supérieure à 121°C avant leur chargement dans le chariot.

Le bouchon d'aération est protégé par le brevet américain D 553,7175 S.



Unité de transport polyvalente

1318CC

Permet de transporter des demi-plaques et plateaux, et des bacs alimentaires de dimensions diverses. Permet de conserver en toute sécurité les aliments froids en dessous de 4°C et les aliments chauds au-dessus de 63°C pendant plus de 4 heures. Empilement compatible avec UPC300, 300MPC, 1318MTC.

DIMENSIONS EXT. La x P x H* : 43,2 x 65,4 x 56,8 cm

DIMENSIONS INT. La x P x H : 33,7 x 53,3 x 35,5 cm

ADAPTÉ AUX SOCLES CAMDOLLY: CD300, CD300H, CD300HB

Pièces/carton : 1 *Avec poignée.



Camcarrier

1826MTC

Peut contenir 6 plaques de 46 x 66 cm. Six supports de plateau espacés de 5,4 cm

DIMENSIONS EXT. La x P x H* : 55 x 74,5 x 57 cm

DIMENSIONS INT. La x P x H : 46,7 x 66,4 x 35,9 cm

ADAPTÉ AUX SOCLES CAMDOLLY: CD1826MTC, CD1826MTCHB

Pièces/carton : 1 *Avec poignée.



1826HAR

Harnais de sécurité

DIMENSION : 360,68 cm long

Couleur : Beige (000).

Camcarts

- Prévu pour des plateaux, des plaques à pâtisserie et des boîtes à aliments de 46 x 66 cm.
- Le dessus forme un plan de travail amovible.
- Pack sécurité (SP)* le dispositif protégé contre les manipulations assure la protection du chariot et de son contenu. Plaques de châssis livrées avec les roulettes HD 15,2 x 3,8 cm.

Couleurs : Bleu Ardoise (401), Café (157), Marron Foncé (131), Bleu Marine (186), Gris Anthracite (615).

Roulettes standard : 15,2 x 3,2 cm, 2 fixes, 2 pivotantes, 1 avec frein.

Roulettes ultrarésistantes (HD) : 15,2 x 5 cm, 2 fixes, 2 pivotantes, pas de frein.

Important : La température des plaques métalliques ne doit pas être supérieure à 121°C avant leur chargement dans le chariot.

Le bouchon d'aération est protégé par le brevet américain D 553,7175 S.



Chariot Camcart pour boîtes de stockage d'aliments

1826LBC / 1826LBCSP*

Peut contenir des boîtes à provisions de 46 x 66 cm. Capacité : 13 supports espacés de 4,45 cm

DIMENSIONS EXT. La x P x H : 55 x 81,5 x 95,5 cm

DIMENSIONS INT. La x P x H : 46 x 66,4 x 65,7 cm

Pièces/carton : 1



Chariot Camcart pour plateaux et plaques

1826LTC / 1826LTCSP*

Peut contenir 13 plateaux ou plaques de 46 x 66 cm. Treize supports de plateau espacés de 4,45 cm

DIMENSIONS EXT. La x P x H : 55 x 81,5 x 95,5 cm

DIMENSIONS INT. La x P x H : 46 x 66,4 x 65,7 cm

Pièces/carton : 1



Chariot Camcart pour plateaux et plaques

1826LTC3

Peut contenir 7 plateaux ou plaques de 46 x 66 cm. Sept supports de plateaux espacés de 9,5 cm donnent un espace de 7,62 cm entre les plateaux

DIMENSIONS EXT. La x P x H : 55 x 81,5 x 95,5 cm

DIMENSIONS INT. La x P x H : 46 x 66,4 x 65,7 cm

Pièces/carton : 1



LES ÉQUIPEMENTS DE VENTE À EMPORTER



SYSTÈME DE BUFFETS VERSA « SELF-SERVICE » AUTONOMES



Le système de distribution de repas Versa permet une configuration personnalisée à moindre coût. Ce système portable non électrique et polyvalent conserve les aliments au frais pendant des heures avec les bacs ColdFest® ou les plaques pour buffet Camchillers®. Le système est fabriqué dans un matériau durable à l'épreuve des intempéries et facile à nettoyer. Le système de distribution de repas Versa permet un nombre incalculable de configurations pour répondre à tous les besoins en matière de restauration.

- Poignées ergonomiques moulées des deux côtés pour faciliter la manœuvre.
- Buffet Food Bar et plan de travail Versa comprenant chacun un robinet qui peut être raccordé à un tuyau pour l'évacuation des eaux et pour faciliter le nettoyage.
- Permet d'ajouter une tablette de rallonge à un buffet ou à un plan de travail pour y poser des plateaux, des condiments ou des articles en papier.

Versa Cart

- L'association d'un chariot Versa à un buffet ou un plan de travail permet de desservir rapidement et d'éviter les encombrements.
- Le chariot Versa comprend une étagère réglable, un tiroir verrouillable et un accès pratique aux branchements électriques par la partie supérieure du chariot et le panneau décoratif avant.

- Les glissières à plateau en option peuvent être facilement abaissées.
- Vendue en option, la tablette coulissante pour clavier est d'un format adapté au tiroir.



Versa Food Service System est couvert par le brevet américain 9,084,498 B2.

 
Tous les éléments sont totalement conformes aux normes NSF.



Raccord droit et raccord d'angle Versa

Raccordez facilement et en toute sécurité plusieurs modules entre eux pour créer un système continu et optimiser l'utilisation de l'espace ainsi que les options pour les promotions.

Plaques Camchillers pour buffets

Prolongent le maintien des aliments au frais sans glace. Les plaques Camchiller réversibles peuvent accueillir des bacs de 6,5 ou de 10 cm. Elles s'adaptent au buffet Versa Food Bar, au plan de travail Versa et aux buffets de table.

SYSTÈME DE BUFFETS VERSA « SELF-SERVICE » AUTONOMES

Que vous désiriez maximiser l'espace utile, rendre le service plus efficace, accroître l'espace d'étalage ou créer un buffet-salade élégant, le système Versa de service des repas répond à vos souhaits.



NSF **SANS BPA**
Tous les éléments sont totalement conformes aux normes NSF.

Versa Food Bar®
Comme illustré : VBR5
montré avec 2 VCS32R,
1 VBRTBL en option.



Modèle de hauteur standard.

Plan de travail Versa

- Idéal pour la préparation, la présentation, le self-service ou comme arrière bar.
- Vous pouvez raccorder un plan de travail à un buffet pour vendre les encas et les boissons.
- Des couvercles de cuve adaptés sont fournis avec chaque plan de travail Versa.

BAR VERSA ET PLAN DE TRAVAIL VERSA

- Maintenant disponible avec deux compartiments de stockage sécurisés pouvant contenir jusqu'à 22,7 kg chacun de denrées non périssables.



Scannez le code QR pour trouver le code produit de l'emballage.



NSF **SANS BPA**
Tous les éléments sont totalement conformes aux normes NSF.

VRB6 avec 2-VBRR6,
2-VBRTBL en option

Dimensions de stockage :
Lø 54,61 x Lø 44,45 x H 45,72 cm par compartiment.
Chacun des compartiments offre un volume de stockage de 0,11 M³.

SYSTÈME DE BUFFETS VERSA « SELF-SERVICE » AUTONOMES

CODE	DESCRIPTION	DIMENSIONS EXTÉRIEURES Lo x La x H	CAPACITÉ DE BACS FORMAT 1/1	DIMENSIONS INTÉRIEURES CUVE Lo x La x H
Versa Food Bar® – Hauteur standard				
VBR5	152 cm avec roulettes standard	175,3 x 108 x 159,4 cm	4	132,8 x 53,3 x 18 cm
VBRHD5	152 cm avec roulettes à grande résistance	175,3 x 108 x 159,4	4	132,8 x 53,3 x 18
VBR6	183 cm avec roulettes standard	208,3 x 108 x 159,4	5	165,4 x 53,3 x 18
VBRHD6	183 cm avec roulettes à grande résistance	208,3 x 108 x 159,4	5	165,4 x 53,3 x 18
Versa Food Bar Série Ultra – Hauteur standard				
VBRU5	152 cm avec roues standard et rangement	175,3 x 108 x 159,4	4	132,8 x 53,3 x 18
VBRUHD5	152 cm avec roues ultrarésistantes et rangement	175,3 x 108 x 159,4	4	132,8 x 53,3 x 18
VBRU6	183 cm avec roues standard et rangement	208,3 x 108 x 159,4	5	165,4 x 53,3 x 18
VBRUHD6	183 cm avec roues ultrarésistantes et rangement	208,3 x 108 x 159,4	5	165,4 x 53,3 x 18
Versa Food Bar – Modèle surbaissé				
VBRL5	152 cm avec roulettes standard	175,3 x 108 x 141,6	4	132,8 x 53,3 x 18
VBRLHD5	152 cm avec roulettes à grande résistance	175,3 x 108 x 141,6	4	132,8 x 53,3 x 18
VBRL6	183 cm avec roulettes standard	208,3 x 108 x 141,6	5	165,4 x 53,3 x 18
VBRLHD6	183 cm avec roulettes à grande résistance	208,3 x 108 x 141,6	5	165,4 x 53,3 x 18
Plans de travail Versa – Hauteur standard				
VBRT5	152 cm avec roulettes standard	175,3 x 68,6 x 92,1	4	132,8 x 53,3 x 18
VBRTHD5	152 cm avec roulettes à grande résistance	175,3 x 68,6 x 92,1	4	132,8 x 53,3 x 18
VBRT6	183 cm avec roulettes standard	208,3 x 68,6 x 92,1	5	165,4 x 53,3 x 18
VBRTHD6	183 cm avec roulettes à grande résistance	208,3 x 68,6 x 92,1	5	165,4 x 53,3 x 18
Plan de travail Versa Série Ultra – Hauteur standard				
VBRUT5	152 cm avec roues standard et rangement	175,3 x 68,6 x 92,1	4	132,8 x 53,3 x 18
VBRUTHD5	152 cm avec roues ultrarésistantes et rangement	175,3 x 68,6 x 92,1	4	132,8 x 53,3 x 18
VBRUT6	183 cm avec roues standard et rangement	208,3 x 68,6 x 92,1	5	165,4 x 53,3 x 18
VBRUTHD6	183 cm avec roues ultrarésistantes et rangement	208,3 x 68,6 x 92,1	5	165,4 x 53,3 x 18
Plans de travail Versa – Modèle surbaissé				
VBRTL5	152 cm avec roulettes standard	175,3 x 68,6 x 74,3	4	132,8 x 53,3 x 18
VBRTLHD5	152 cm avec roulettes à grande résistance	175,3 x 68,6 x 74,3	4	132,8 x 53,3 x 18
VBRTL6	183 cm avec roulettes standard	208,3 x 68,6 x 74,3	5	165,4 x 53,3 x 18
VBRTLHD6	183 cm avec roulettes à grande résistance	208,3 x 68,6 x 74,3	5	165,4 x 53,3 x 18

Pièces/ carton : 1

CODE	DESCRIPTION	DIMENSIONS EXTÉRIEURES Lo x La x H
Chariot Versa		
VCSWR	Avec double tablette pour plateaux et roulettes standard	134 x 81,9 x 109,2 cm
VCSWRHD	Avec double tablette pour plateaux et roulettes à grande résistance	134 x 81,9 x 109,2
VCS	Avec roulettes standard, sans tablette pour plateaux	81,3 x 81,9 x 109,2
VCSHD	Avec roulettes à grande résistance, sans tablette pour plateaux	81,3 x 81,9 x 109,2
Modules-raccords		
VBRC	Raccord droit - buffet à buffet	68,6 x 48,3 x 10,8
VBRC90	Raccord d'angle - buffet à buffet	91,4 x 91,4 x 10,8
VCS32CNT	Raccord droit - chariot à plan de travail/buffet de hauteur standard	68,6 x 51,75 x 8,26
VCSCNL	Raccord droit - chariot à plan de travail/buffet bas	68,6 x 51,75 x 21,59

Pièces/ carton : 1

Couleur des buffets Food Bar Versa, plans de travail Versa, chariots Versa, connecteurs, couvercles de cuve : Noir (110), *Rouge Vif (158), *Bleu Marine (186), *Vert Kentucky (519).

Couleurs de glissière à plateaux et de tablette rallonge uniquement : Granité Gris (191), **Noir (110).

*Couleurs réalisées sur commande pour les buffets Food Bar Versa, plans de travail Versa, chariots Versa, connecteurs, couvercles de cuve, glissières à plateau et tablettes de rallonge.

**Couleurs sur commande spéciale pour les glissières à plateaux et tablettes rallonges seules. Les articles non gérés en stock faisant l'objet d'une commande spéciale ne pourront être repris.

LES ACCESSOIRES CAMBRO® POUR LES BUFFETS

Tous les accessoires dont vous avez besoin

- Modules porte-saladiers et porte-pots permettant de mettre en valeur et d'organiser salades, condiments et sauces.
- Tablettes à plateaux commodes pour les clients.

Pour plus de renseignements, se reporter à la section relative aux bacs GN et pots en Camwear®.

Chariot Versa avec double tablette pour plateaux (VCSWR et VCSWRHD) :

Tous les chariots commandés sont dotés de tablettes pour plateaux couleur Granité Gris (191). Pour choisir une autre couleur de tablette pour plateaux, vous devez commander le chariot Versa sans tablette (VCS ou VCSHD) et les tablettes pour plateaux (VCS32R) séparément.

Couleurs des modules-raccords :

Noir (110), Rouge Vif (158), Bleu Marine (186), Vert Kentucky (519).

Couleur de bâche en vinyle :

Opaque (000).

Couleur de porte-enseigne :

Transparent (152).

Couleur des plaques Camchiller® pour buffets :

Bleu Roi (159).

Couleurs des barrettes de compartiment :

Blanc (148), Transparent (152).

Couleurs des modules-raccords :

Noir (110), Rouge Vif (158), Bleu Marine (186), Vert Kentucky (519).

Couleur du support à clavier :

Noir (110).

Couleurs de porte-pots et porte-saladiers :

Blanc (148), Granité Gris (191).

Le buffet Versa est protégé par les brevets des États-Unis D 615,323 S et D 620,730. La série Ultra des buffets Food Bar Versa est protégée par le brevet U.S. D702,066 S. Le chariot Versa est protégé par le brevet des États-Unis D 653,830 S. La plaque Camchiller est protégée par le brevet des États-Unis D 618,4765 S. Des brevets sont en instance pour tous les autres éléments.

*Les articles ne sont pas homologués NSF.



– Modèle de 183 cm contient 5 bacs GN 1/1 avec barrettes de composition.

– Modèle de 152 cm contient 4 bacs GN 1/1 avec barrettes de composition.

– Les barrettes de composition vous donnent la possibilité d'utiliser toutes les tailles de bacs gastronomiques disponibles vous offrant une plus grande souplesse de présentation.

Deux porte-saladiers sont disponibles, SBH18 et SBH15. Le porte-pots, CPH3, contient des pots de 1,4 L et 2,6 L

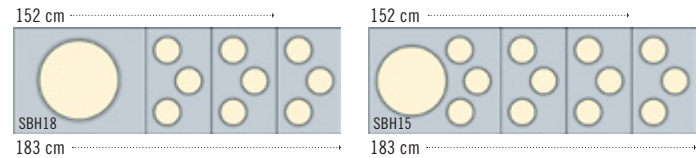

– Modèle de 183 cm contient 1 porte-saladier et 3 porte-pots.

– Modèle de 152 cm contient 1 porte-saladier et 2 porte-pots.

CODE	DESCRIPTION	DIMENSIONS EXTÉRIEURES Lo x La x H	PIÈCES/CARTON
VBRR5	Glissière à plateaux pour module 152 cm - Versa Food Bar/plan de travail Versa	134,6 x 29,2 x 11,6 cm	1
VBRR6	Glissière à plateaux pour module 183 cm - Versa Food Bar/plan de travail Versa	167,6 x 29,2 x 11,6	1
VCS32R	Tablette à plateau pour chariots Versa	71,12 x 29,7 x 12,7	1
VBRTBL	Tablette rallonge pour buffet Versa Food Bar et plan de travail Versa	68,6 x 55,88 x 11,43	1
VBRCVR5*	Bâche vinyle pour buffet Versa de 152 cm	185,4 x 110,5 x 116,8	1
VBRCVR6*	Housse en vinyle pour Versa Food Bar 183 cm	210,8 x 110,5 x 116,8	1
VBRTCVR5*	Housse en vinyle pour plan de travail Versa 152 cm	177,8 x 85,1 x 53,3	1
VBRTCVR6*	Housse en vinyle pour plan de travail Versa 183 cm	210,8 x 85,1 x 53,3	1
VCSCVR*	Bâche en vinyle pour chariots Versa	106,7 x 83,8 x 91,4	1
VBRSHTS*	Porte-enseigne pour buffet Versa	91,4 x 15,2 x 23,5	1
DIV12	30,5 cm Barrettes de composition	32,39	3
DIV20	51 cm Barrettes de composition	53,02	3
CPH3	Un porte-pots contient des pots de 1,4 et 2,6 L	Lo 33 x La 53	1
SBH15	Un porte-saladier contient un saladier de 38,1 cm et 3 pots	Lo 65,5 x La 53	1
SBH18	Un porte-saladier contient un saladier de 45,7 cm	Lo 65,5 x La 53	1
CPB1220	Buffet Camchiller pour buffets Food Bar Versa, plans de travail et buffets de table	46,99 x 32,07 x 10,16	1
VBRWC	Couvercle de cuve Versa pour Versa Food Bar/plan de travail Versa	53,02 x 33,02 x 5,08	1
VCS32KEYT	Support à clavier pour chariot Versa	52,4 x 25,71 x 5,08	1

Couvercle de cuve Versa Food Bar Le nom Versa Food Bar inclut les buffets Versa Food Bar avec et sans rangement.

BUFFETS DE TABLE, BUFFETS BAR ET AUVENTS D'HYGIÈNE



Buffets de table

- Transformez une table de 122 à 183 cm en buffet ou station-boissons self-service accessible des deux côtés.

- Des cuves, isolés par une épaisse mousse, conservent les aliments au frais pendant des heures grâce aux plaques Camchiller® ou à de la glace.
- Un bouchon de vidange permet un nettoyage rapide et simple.

Le buffet bar

- Idéal pour les snacks et les boissons froides.
- Le Buffet Bar équipé d'un auvent d'hygiène est parfait pour les buffets self-service accessibles d'un seul côté.

Couleurs du buffet « self-service » :
Noir (110), Bleu Marine (186), Vert Kentucky (519), Rouge Vif (158).

Porte-pots et portes-saladiers sont exclusivement Blanc (148), Granité Gris (191), Grès (614).

BUF48 et BUF72 sont homologués NSF.

Homologué NSF uniquement en l'absence de contact direct avec les aliments.



4FBRTT Buffets pour table
Buffet Camchiller® disponible



Auvent d'hygiène FSG480
L'auvent d'hygiène autonome est parfait pour la présentation des salades et des desserts.



Base Buffet Bar BUF48
Présentez sodas, jus et autres boissons sur glace afin de les rendre encore plus tentants.



BBR480 Buffet avec auvent d'hygiène

CODE	DIMENSIONS EXTÉRIEURES GLOBALES	NOMBRE DE BACS GN 1/1	DIMENSIONS INTÉRIEURES DU PUIT
Buffets de table	Lo x La x H		Lo x La x P
6FBRTT	181,6 x 84,5 x 68,6 cm	5	159,7 x 51,1 x 16,5 cm
5FBRTT	161,3 x 84,5 x 68,6	4	127,2 x 51,1 x 16,5
4FBRTT	129,5 x 84,5 x 68,6	3	94,6 x 51,1 x 16,5
Buffet Bar	Lo x La x H		Lo x La x P
BUF72	171,5 x 61 x 17,8	5	159,7 x 51,1 x 12,7
BUF48	106,2 x 61 x 17,8	3	94,6 x 51,1 x 12,7
Auvent d'hygiène autonome	Lo x La x H		Lo x La
FSG720	187,6 x 41,9 x 62,2	—	171,5 x 38,7
FSG480	121,9 x 41,9 x 62,2	—	106,7 x 38,7
Buffet Bar avec auvent d'hygiène	Lo x La x H		Lo x La x P
BBR720	187,6 x 61,3 x 62,2	5	159,7 x 51,1 x 12,7
BBR480	121,9 x 61,3 x 62,2	3	94,8 x 51,1 x 12,7

Pièces/carton : 1

LE SYSTÈME CAMKIOSK®



- Offrez vos produits hors des locaux et dans des lieux inédits.
- Deux compartiments isothermes conservent les aliments froids ou chauds et/ou les boissons à des températures salubres des heures durant.
- Servez-vous des couvercles de cuve proposés en option pour couvrir les cuves et disposer d'un comptoir plus grand.
- À l'épreuve des intempéries, la coque en polyéthylène durable à isolant mousse ne se fêle pas, est indéformable, ne forme pas de bulles et est inébréchable, antirouille et incassable.
- Les roues à grande résistance de 15,2 cm permettent de rouler le chariot en douceur de la cuisine au lieu voulu et de le bloquer en position.

CHARIOTS ET SYSTÈME CAMKIOSK®



Les tiges télescopantes permettent d'abaisser l'auvent de 30,5 cm pour un rangement rapide et aisé.

Couleurs

186 Bleu Marine

158 Rouge Vif

Couleur du auvent

157 Beige

Couleurs

191 Granité Gris

192 Granité Vert

519 Vert Kentucky

426 Base Granité Vert avec dessus Noir

Couleur du auvent

519 Vert Kentucky



Chariot KVC854C avec 4 cuves pour bacs et auvent.

Personnalisez votre chariot CamKiosk pour promouvoir votre marque.

REBORD DE L'AUVENT ET PANNEAU DU DESSUS
(frais pour un côté)

Une couleur **

Deux couleurs **

Trois couleurs **

PANNEAU DÉCORATIF AVANT
(Panneau standard Cruising Café®)

Frais de préparation pour un panneau **

Frais pour une couleur **

**Contactez votre représentant Cambro en ce qui concerne les prix.



Le tiroir caisse de sécurité (inclus), d'accès aisé, peut aussi être rangée dans le compartiment de stockage à sec.



Les plaques Camchiller® gardent les aliments froids pendant le transport et le service lorsqu'elles sont placées directement sur les cuves pour bacs ou en haut du compartiment de stockage isolé du CamKiosk.



Surface supérieure à 4 ouvertures



Surface supérieure à 6 ouvertures

CODE	CUVES POUR BACS GN	DIMENSIONS GLOBALES Lo x La x H
Chariots CamKiosk		
KVC854	4	216 x 85 x 179 cm
KVC854C	4	216 x 85 x 239
KVC856	6	216 x 85 x 179
KVC856C	6	216 x 85 x 239

C : Auvent

Contenance par compartiment

Deux compartiments de stockage des aliments chauds ou froids reçoivent les bacs gastronomes et leurs couvercles. 12 bacs GN 1/1 de 6,5 cm de profondeur ou 8 bacs GN 1/1 de 10 cm de profondeur ou 6 bacs GN 1/1 de 15 cm de profondeur ou 4 bacs GN 1/1 de 20 cm de profondeur ou 4 plateaux Camtray 2025 ou 8 plateaux Camtray 3253.

Couleurs des couvercles de cuve :

Noir (110), Rouge Vif (158), Bleu Marine (186), Vert Kentucky (519), Granité Gris (191), Granité Vert (192).

Roues de 15,2 cm : 2 fixes, 2 pivotantes, 2 à frein.

Couleur de la planche à découper : Blanc (148).

Couleur de la plaque Camchiller : Bleu Roi (159).

Couleur de la plaque ThermoBarrier : Bleu Ardoise (401).



Camchiller & ThermoBarrier

CODE	DESCRIPTION	DIMENSIONS Lo x La x H	PIÈCES/CARTON
Accessoires en option			
CB1220	Planche à découper	53,5 x 33,5 x 1,3 cm	1
CP814	20,32 x 35,56 cm Camchiller	3,81 x 20,32 x 35,56	1
CP1220	Camchiller	53 x 33 x 3,8	1
WCR1220	Couvercles de cuve	53,5 x 33 x 5	1
1600DIV	Étagère isotherme ThermoBarrier®	53 x 33,5 x 3,8	2

ÉVIER SUR ROUES, MODULE DE TRAVAIL ET MEUBLE POUR CAISSE ENREGISTREUSE

L'évier sur roues Camkiosk

- Ce système électrique autonome de lavage des mains peut s'utiliser tout seul ou avec un chariot CamKiosk.
- Fournit suffisamment d'eau chaude et froide pour environ 70 lavages de main.
- Comprend : deux bacs, deux réservoirs d'eau de 19 l, deux récupérateurs d'eaux usées de 28,5 l, un distributeur de savon et un support pour essuie-tout.
- La coque en polyéthylène durable ne se fêle pas, est indéformable, ne forme pas de bulles et est

inébréchable et incassable.

- Le chariot à évier sert au lavage des mains. Il ne contient pas de filtre pour rendre l'eau potable.
- Le robinet est conforme aux règlements publics concernant les produits sans plomb.

Couleurs : Granité Gris (191), Granité Vert (192), Bleu Marine (186), Rouge Vif (158), Vert Kentucky (519), base Noire avec dessus et portes Granité Gris (426).

Roues de 15,2 cm : 2 fixes, 2 pivotantes, 2 à frein.

Le lavabo sur roulettes est protégé par le brevet U.S. 6,173,458 B1.



Le chauffe-eau et la pompe consomment respectivement un maximum de 11,25 ampères et de 0,7 ampère.

Robinet ADA disponible. Pour plus de renseignements, appelez ou écrivez au Service Clientèle de Cambro.

L'évier sur roues de Cambro est conçu pour se laver les mains. Il ne contient pas de filtre qui permettant de rendre l'eau potable.

CODE	PUISSANCE	DIMENSIONS Lo x La x H
KSC402	110V	103 x 84 x 116 cm

Pièces/ carton : 1

Le module de travail CamKiosk

- Utilisez-le pour présenter des produits, installer un espace de travail supplémentaire ou comme point de vente.
- Le grand compartiment de stockage à sec du dessous est parfait pour ranger les fournitures.
- À l'épreuve des intempéries, la coque en polyéthylène extrêmement durable à isolant mousse ne se fêle pas, est indéformable, ne forme pas de bulles et est inébréchable, antirouille et incassable.

Couleurs : Granité Gris (191), Granité Vert (192), Bleu Marine (186), Rouge Vif (158), Vert Kentucky (519), base Noire avec dessus et portes Granité Gris (426).

Roues de 15,2 cm : 2 fixes, 2 pivotantes, 2 à frein.

Dimensions de la surface de travail : 57,2 x 66 cm



Illustré avec distributeur d'essuie-tout et planche à découper en option.

CODE	DESCRIPTION	DIMENSIONS Lo x La x H
KWS40	Module de travail	103 x 84 x 116 cm
CB1220	Planche à découper	53,5 x 33,5 x 1,3

Pièces/ carton : 1

Le meuble pour caisse enregistreuse

- Parfait pour les stations self-service, les aires de préparation ou les caisses enregistrees.
- Le plan supérieur et les côtés comportent des orifices permettant le passage des cordons et câbles électriques.
- La coque en polyéthylène, durable et légère, ne se fêle pas, est indéformable, ne forme pas de bulles et est inébréchable, antirouille et incassable.
- Aucun montage n'est requis.

Couleur : Noir (110).

Roulettes : roulettes renforcées 12,7 cm (2 fixes, 2 pivotantes avec freins).

*poste de commande spécial non effectué en actions - non remboursable.



Ouverture au bas du meuble permettant de s'asseoir confortablement.

CODE	DESCRIPTION	DIMENSIONS EXTÉRIEURES La x P x H**
ES28	Meuble seul	71 x 71 x 99 cm
ES28RL*	Meuble avec tablette des deux côtés	112 x 71 x 99

**Avec tablettes. Hauteur indiquée comprend les roulettes.

LES VOITURES AMBULANTES CAMCRUISER®

- Développez vos possibilités commerciales à l'écart des cuisines ou des salles et réduisez les délais d'attente.
- La coque en polyéthylène durable ne se fêle pas, est indéformable, ne forme pas de bulles et est inébréchable et incassable.
- Personnalisez le panneau d'affichage avec votre logo ou slogan.
- Les grands modèles, CVC724 et CVC72, comportent des compartiments isothermes de stockage des aliments et des cuves pour bacs de format 1/1.
- Le modèle compact CVC55 est doté de deux compartiments de stockage ouverts, d'une cuve pour bac GN, d'une planche à découper et d'un parasol.

Couleur de la voiture	Couleur du parasol
Noir (110)	
Rouge Vif (158)	
Vert Kentucky (519)	
Granité Gris (191)	
Granité Vert (192)	



CVC724

DIMENSIONS DU COMPARTIMENT OUVERT :
La 33,5 x P 61,5 x H 34 cm

CVC72 & CVC724



Le CVC724 comporte quatre cuves pour bacs GN 1/1. Recouvrez ces cuves avec des planches à découper ou des couvercles pour créer un plan de travail plus grand.



CVC72



CVC72 Une cuve pour bac GN 1/1 et deux cuves de distribution plus grandes.



Le compartiment ouvert est commode pour ranger un tiroir-caisse.

CODE	CVC724	CVC72	CVC55
DIMENSIONS GLOBALES* Lo x La x H	189 x 81 x 239 cm	189 x 81 x 239 cm	140 x 80 x 238 cm
HAUTEUR DU PLAN DE TRAVAIL	93 cm	93 cm	101 cm
CONTENANCE DES CUVES	4 GN 1/1	Cuve centrale, 1 GN 1/1 2 cuves extérieures, Lo 56 x La 39 x P 15 cm	1 GN 1/1
CONTENANCE DE CHAQUE COMPARTIMENT FERMÉ	2 bacs GN 1/1 de 20 cm + 2 bacs GN 1/1 de 6,5 cm de profondeur ou 4 bacs GN 1/1 de 15 cm de profondeur ou 6 bacs GN 1/1 de 10 cm de profondeur ou 8 bacs GN 1/1 de 6,5 cm de profondeur ou 4 plateaux Camtray 2025 ou 8 plateaux Camtray 3253	2 bacs GN 1/1 de 20 cm + 2 bacs GN 1/1 de 6,5 cm de profondeur ou 4 bacs GN 1/1 de 15 cm de profondeur ou 6 bacs GN 1/1 de 10 cm de profondeur ou 8 bacs GN 1/1 de 6,5 cm de profondeur ou 4 plateaux Camtray 2025 ou 8 plateaux Camtray 3253	—
CONTENANCE DU COMPARTIMENT OUVERT	1 tiroir-caisse et 1 bac GN 1/1 de 6,5 cm de profondeur ou 2 bacs GN 1/1 de 10 cm de profondeur ou 3 bacs GN 1/1 de 6,5 cm de profondeur	1 tiroir-caisse et 1 bac GN 1/1 de 6,5 cm de profondeur ou 2 bacs GN 1/1 de 10 cm de profondeur ou 3 bacs GN 1/1 de 6,5 cm de profondeur	—
DIAMÈTRE DU PARASOL	183 cm	183 cm	152 cm
ROUES	20,3 cm - 4 pivotantes à frein	20,3 cm - 4 pivotantes à frein	15,2 cm - 2 fixes, 2 pivotantes, 2 à frein
TIROIR-CAISSE	Oui	Oui	—
PANNEAU DU MENU	Oui	Oui	—
PANNEAU	Oui	Oui	Oui
POIGNÉES MOULÉES	2	2	1

*Parasol compris. Hauteur du comptoir de service : 130 cm



CVC55

L'unité est livrée avec une ombrelle et une planche à découper. Le panneau d'affichage frontal peut être personnalisé.

Couleur de la planche à découper :

Blanc (148).

Couleur de la plaque Camchiller :

Bleu Roi (159).

Couleurs des barrettes de compartiment :

Blanc (148), Transparent (135).

Couleur de la sangle de retenue : Noir (110).

Couleur de la plaque ThermoBarrier® :

Marron Foncé (131).

La couleur du couvercle de cuve est assortie à celle du chariot.

L'unité CVC55 est protégée par le brevet U.S. D 362,102.



Plaque Camchiller, étagère ThermoBarrier et barre de composition.



Les compartiments ouverts permettent de ranger le matériel et les fournitures dont vous avez besoin et d'y accéder facilement. La sangle de retenue est offerte séparément en option.

DIMENSIONS DU COMPARTIMENT DE GAUCHE :

La 61,5 x P 72,5 x H 70 cm

DIMENSIONS DU COMPARTIMENT DE DROITE :

La 54,5 x P 72,5 x H 70 cm



Camcruiser pour pizza



Camcruiser pour sandwiches



Camcruiser pour hot-dogs



Camcruiser pour boissons

Personnalisation du panneau

Fournissez un original de reproduction complet prêt pour la photo, en indiquant la position désirée sur le panneau.

La couleur des encres doit être spécifiée.

Choix de 1 à 4 couleurs.

Taille de la zone imprimable :

CVC72 et CVC724

B 53,5 x H 74,5 cm

CVC55 B 112,5 x H 74,5 cm.

Des frais de préparation seront facturés au tarif de **de l'heure si la commande n'est pas accompagnée d'un original de reproduction complet et prêt pour la photo.

Cambro vous contactera avant d'exécuter quelque tâche que ce soit si ces frais doivent être facturés.

Frais de production de **net par image, plus **net par couleur.

Délai de production de 3 semaines après approbation des spécimens.

CVC72 et CVC724 - Le panneau standard fourni avec toutes les voitures ambulantes indique Campus Cuisine, sauf si un panneau personnalisé a été demandé.

**Contactez votre représentant Cambro en ce qui concerne les prix.

CVC55



Utilisez des bacs GN de taille différente et des barrettes de composition pour offrir une plus grande variété de produits.



Un orifice commode de 10 x 17 cm prévu dans le comptoir permet de ranger le cordon électrique ou le tuyau de boisson gazeuse. Son couvercle est compris avec le chariot.

CODE	DESCRIPTION	ADAPTÉ À	DIMENSIONS GLOBALES Lo x La x H
Accessoires en option			
CB1220	Planche à découper	CVC724, CVC72, CVC55	53,5 x 33,5 x 1,3 cm
CP1220	Plaque Camchiller®	CVC724, CVC72	53 x 33 x 3,8
DIV12	Barre de composition	CVC724, CVC72, CVC55	32,5 de long
WCR1220	Couvercles de cuve	CVC724, CVC72, CVC55	53,5 x 33 x 5
730STP	Sangle de retenue	CVC55	—

DIV12 Pièces/carton : 3 730STP Pièces/carton : 2 Tous les autres modèles Pièces/carton : 1

RAYONNAGE FLEX CAMSHELIVING®

- Réduit les temps de service et donne aux enfants le temps de manger grâce aux stations Grab-N-Go qui s'installent n'importe où.
- Idéal pour les petits-déjeuners à emporter, les menus de fruits frais et de légumes, et permet d'augmenter les ventes de plats à la carte et les programmes de souper ou de repas d'été.
- Utilisez les bacs noirs Camwear® et les barres de séparations inclinées pour un look moderne et un accès facile aux aliments.

*Non disponible sur le territoire français



Camshelving Elements



Camshelving Premium



Barres de séparations inclinées

Maintien en toute sécurité les bacs et boîtes alimentaires et permettent un accès facile aux aliments.



Bacs de stockage Camwear*

Pratiquement incassable et durable, ce bac transparent permet de voir le contenu pour une meilleure gestion des stocks. Parfait pour servir des fruits et des légumes pendant la journée et pour les conserver la nuit au réfrigérateur ou au congélateur.



Bacs gastronomes en polycarbonate Camwear*

Conservez, transportez et servez les aliments grâce à un seul et même bac. Bacs alimentaires noirs et durables avec un look épuré et moderne, faciles à nettoyer et à entreposer.



Plaque eutectique froide compact Camchiller

Rallongez la conservation des aliments pendant des heures grâce aux plaques eutectiques froides Camchillers. Réduisez le risque de contamination croisée en éliminant l'utilisation de glace.

CODE	DESCRIPTION	DIMENSIONS P x Lo x H	QUANTITÉS
Le système EMU244870FXPKG comprend			
EMPK2470	Des kits de montants mobiles avec roues	610 x 1220 x 1778 mm	2
EMTR482PK	Traverses mobiles	1220	4
EDBA	Barres de séparations inclinées	610	36
CSID6	Étiquettes d'identification	25 x 152	24
Accessoires en option			
EMSK2448S1	Kit d'étagères pleines	610 x 1220	1
12189CW135	GN transparent en Polycarbonate Camwear*	305 x 460 x 230	12
1218SCCW135	Couvercle coulissant en polycarbonate Camwear* Slidinglid™	305 x 460	12
CP814159	Plaque eutectique froide compact Camchiller®	Lo 355,6 x La 203,2 x H 38	12

CODE	DESCRIPTION	DIMENSIONS P x Lo x H	QUANTITÉS
Le système CPMU244867FXPKG comprend			
CPMPK2467	Des kits de montants mobiles avec roues	610 x 1220 x 1778 mm	2
CPTR482PK	Traverses	1220	4
CSDBA	Barres de séparations inclinées	610	36
CSID6	Étiquettes d'identification	25 x 152	24
Accessoires en option			
CPSK2448S1	Kit d'étagères pleines	610 x 1220	1
16CW110	Bac noir GN 1/1 de 15 cm de profondeur en polycarbonate Camwear*	325 x 530	12
CP814159	Plaque eutectique froide compact Camchiller	Lo 355,6 x La 203,2 x H 38	12

LES UNITÉS DE RANGEMENT

- Servent à ranger les condiments non périssables, les couverts jetables et les serviettes.
- Selon les besoins, disposez les paniers en configurations 2 x 3, 2 x 4, 3 x 3 ou 3 x 4.
- Fabrication en polyéthylène monobloc sans soudure.
- Installation sur surface plane ou au mur (charge maximum : 4,5 kg par unité).
- Montage aisé, nettoyage facile.

Casier seulement

Couleurs : Marron Foncé (131), Noir (110), Bleu Ardoise (401), Gris Moucheté (480).

Versa – Éléments complets

Couleurs : Noir (110), Gris Moucheté (480).



PRODUITS ET COULEURS STOCKES SUR PLATE-FORME EUROPEENNE

5412CBP : (131), (480)
6RS6 : (480)



Unité de rangement Versa montée au mur.



Tous les bacs sont vendus séparément.
5412CBP



12RS12



9RS9



8RS8



6RS6

CODE	DESCRIPTION	DIMENSIONS L _a x P x H	PIÈCES/ CARTON
5412CBP	Casier seulement	13 x 30,5 x 11 cm	12
Unités de rangement Versa – éléments complets		Lo x P x H (unité complète)	
12RS12	Support avec 12 casiers	64,8 x 54,3 x 36,2	1
9RS9	Support avec 9 casiers	51,1 x 54,3 x 36,2	1
8RS8	Support avec 8 casiers	64,8 x 48,8 x 24,1	1
6RS6	Support avec 6 casiers	51,1 x 48,8 x 24,1	1



LES BARS MOBILES CAMBARS®

- Bars élégants et mobiles adaptés à tous les environnements.
- Choisissez entre 3 systèmes : système économique pour servir bouteilles et canettes, système partiel et système intégral avec révolvers à boissons gazeuses pour cartouches (Pré-mix) ou concentré en carton (Post-mix).
- Choix de trois formats :
 - Le bar grand format (BAR370) est idéal pour les buffets et les apéritifs.
 - Le bar moyen format (BAR650) tient dans les ascenseurs ordinaires et est parfaitement adapté aux réunions de taille moyenne.
 - Le bar petit format (BAR540), très facile à porter, est idéal pour le service hors des locaux et dans les cas où l'espace est limité.
- Tous les modèles comprennent un panier « service rapide » et un bac à glace de 36,3 kg de capacité avec couvercle, à l'exception du BAR540 qui n'a pas de couvercle.
- Fabrication en polyéthylène étanche et antichoc qui ne se fêle pas, est indéformable, ne forme pas de bulles et est inébranlable et incassable.
- Légers et portables.
- Faciles à démonter et nettoyer, faciles à mettre en place.





BAR650 en Granité Sable (194), décor standard.



BAR650DS en Sedona (668), décor Designer.

TROIS TAILLES

	SYSTÈME ÉCONOMIQUE	SYSTÈME DE BASE	SYSTÈME INTÉGRAL
Grand Format BAR730 	<ul style="list-style-type: none"> • Vente de bouteilles et canettes, ou service soda pré- et post-mix. • Comprend un bac à glaçons et un panier « service rapide ». • Décor Standard ou Designer. 	<ul style="list-style-type: none"> • Équipé partiellement pour le service soda pré- ou post-mix. • Le client termine l'installation. • Décor Standard ou Designer. 	<ul style="list-style-type: none"> • Équipé entièrement en usine pour le service soda pré- ou post-mix. • Décor Standard ou Designer.
Format Moyen BAR650 Modèle 	Décor Standard BAR650 Décor Designer BAR650DS	Décor Standard BAR650CP Décor Designer BAR650DSCP	Décor Standard BAR730PM, BAR730PMT, BAR730PMT200, BAR730DX Décor Designer BAR730DSPM, BAR730DSPMT, BAR730DSPMT2, BAR730SDX
Petit Format BAR540 Modèle 	Décor Standard BAR540 Décor Designer BAR540DS	— —	— —

TROIS SYSTÈMES

KITS ET ACCESSOIRES DE BARS MOBILES CAMBAR®

ÉQUIPEMENT STANDARD, PISTOLETS À SODA, KIT DE DÉCORATION STANDARD ET DESIGNER

ÉQUIPEMENT DÉCOR STANDARD ÉQUIPEMENT DÉCOR DESIGNER	ÉCONOMIQUE			SYSTÈME DE BASE		SYSTÈME INTÉGRAL POST-MIX (Concentré en Carton)				SYSTÈME INTÉGRAL Pré-mix (Cartouches)	
	BAR540 BAR540DS	BAR650 BAR650DS	BAR730 BAR730DS	BAR650CP BAR650DSCP	BAR730CP BAR730DSCP	BAR650PM BAR650DSPM	BAR650PMT BAR650DSPMT	BAR730PM BAR730DSPM	BAR730PMT BAR730DSPMT	BAR650DX BAR650SDX	BAR730DX BAR730SDX
Pompes pour concentrés en carton (Bag in Box)						3 ea	3 ea	6 ea	6 ea		
Casier métallique pour concentrés en carton (3 conteneurs par casier)						1	1	2	2		
Carbonateur						Oui	Oui	Oui	Oui		
CO ₂ Régulateur						Oui	Oui	Oui	Oui	Oui	Oui
Système CO ₂ avec pince				Oui	Oui	Oui	Oui	Oui	Oui	Oui	Oui
Plaque de refroidissement avec 8 circuits dans un bac à glace				Oui	Oui	Oui	Oui	Oui	Oui	Oui	Oui
Couvercle de Bac à Glaçons	Evier uniquement	Oui	Oui	Oui	Oui	Oui	Oui	Oui	Oui	Oui	Oui
Bride de Fixation		1	2	1	2	1	1	2	2	1	2
Revolver à Soda (6 ou 8 boutons)								8	8		6
Panier « Service Rapide » (5 ou 7 bouteilles)	5	7	7	7	7	7	7	7	7	7	7
Pompe à Eau						Oui	Oui	Oui	Oui		
Réservoir d'Eau							Oui		Oui		
Raccordement à la canalisation d'eau (eau municipale)						Oui	Oui	Oui	Oui		
Bac pour Eaux Usées		Oui	Oui	Oui	Oui	Oui	Oui	Oui	Oui	Oui	Oui
Couvercle en vinyle	Oui	Oui	Oui	Oui	Oui	Oui	Oui	Oui	Oui	Oui	Oui

Roulettes : Tous les modèles BAR540 - Quatre roulettes pivotantes de 12,7 cm dont deux à frein. Tous les modèles BAR650 et BAR730 - Quatre roulettes pivotantes de 15,2 cm dont deux à frein.

Revolver à soda par Wunder-Bar®



Post-Mix 8 Boutons
(BAR730 Système intégral)



Pre-Mix 6 Boutons
(BAR730 Système intégral)

- Distribution rapide, peu moussante.
- Garantie de deux ans de Wunder-Bar.
- Comprend étui avec tuyau de trop plein.
- Disponible avec les systèmes intégraux uniquement.

Couleur du décor standard BAR540, BAR650, BAR730



BAR650, BAR730 Seulement

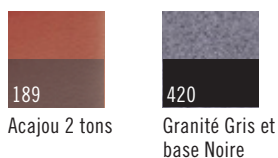

BAR540 Seulement



Décor Designer BAR650, BAR730 Seulement

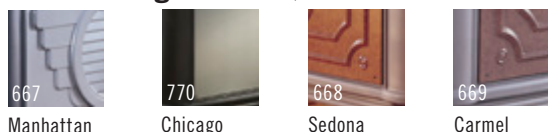

Les couleurs disponibles pour le décor Designer BAR540 sont indiquées avec les informations relatives au BAR540.

Plaque froide exclusive

- Conception brevetée de la partie supérieure. L'eau, produit de la fonte de la glace, s'évacue par le bas du bac à glace pour s'écouler dans le récupérateur d'eaux usées.
- Le circuit est exposé à la plaque froide qui refroidit les boissons servies à l'aide du pistolet à soda.



La plaque eutectique froide est protégée par le brevet des États-Unis 5,743,602.

Accessoires Cambar en option

CODE	DESCRIPTION
650WS	Étagère en fil métallique pour BAR650's
730WS	Étagère en fil métallique pour BAR730's
730SR	Panier « service rapide » 7 bouteilles
BAR54SR	Panier « service rapide » 5 bouteilles

Pièces/carton : 1

Couleurs des glissières Speed 730SR : Noir (110), Marron Foncé (131), Granité Gris (191).
Couleurs des glissières Speed BAR54SR : Noir (110), Marron Foncé (131), Granité Gris (191), Granité Sable (194), Bleu Ardoise (401).

CARACTÉRISTIQUES DU SYSTÈME POST-MIX CAMBAR®

Conçu pour une fonctionnalité de pointe

- La pompe à sodas et la prise de 110 V protégée par différentiel sont positionnées de façon ergonomique pour faciliter l'accès de l'opérateur et optimiser l'espace de travail.
- Gamme de boissons homologuées NSF avec revêtement rinçable Glas-Flex™ qui facilite le rinçage et permet d'éliminer les saveurs les plus fortes.
- Hygiénique et facile à nettoyer.

Avant

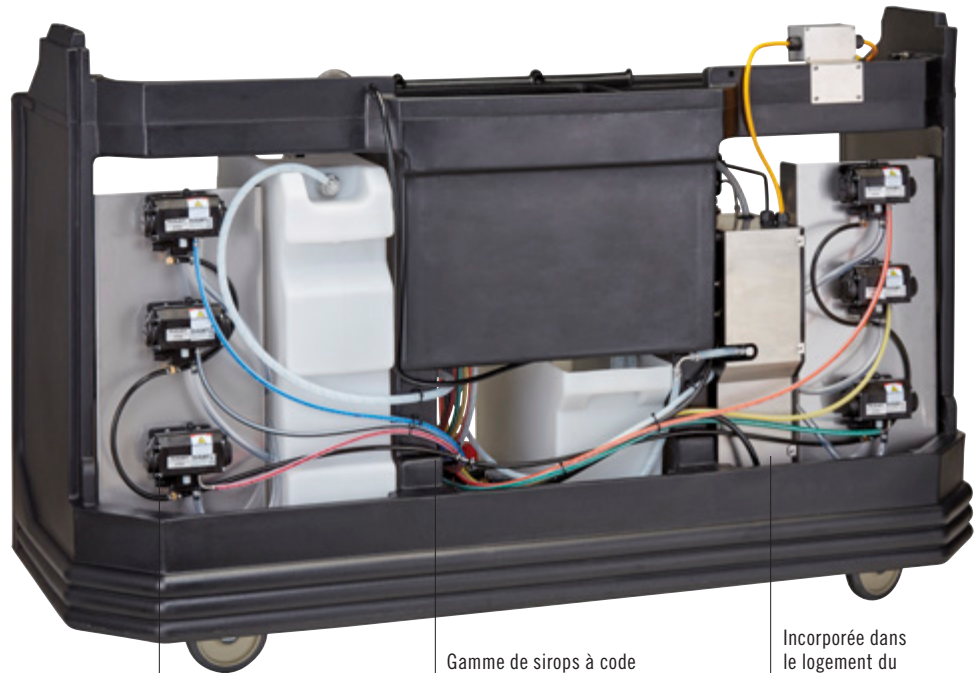

Pompe incorporée dans le logement en acier inoxydable.

Gamme de sirops à code couleur avec revêtement rinçable Glas-Flex qui facilite le rinçage et permet d'éliminer les saveurs les plus fortes.

Incorporée dans le logement du carbonateur protégé par différentiel.

Arrière

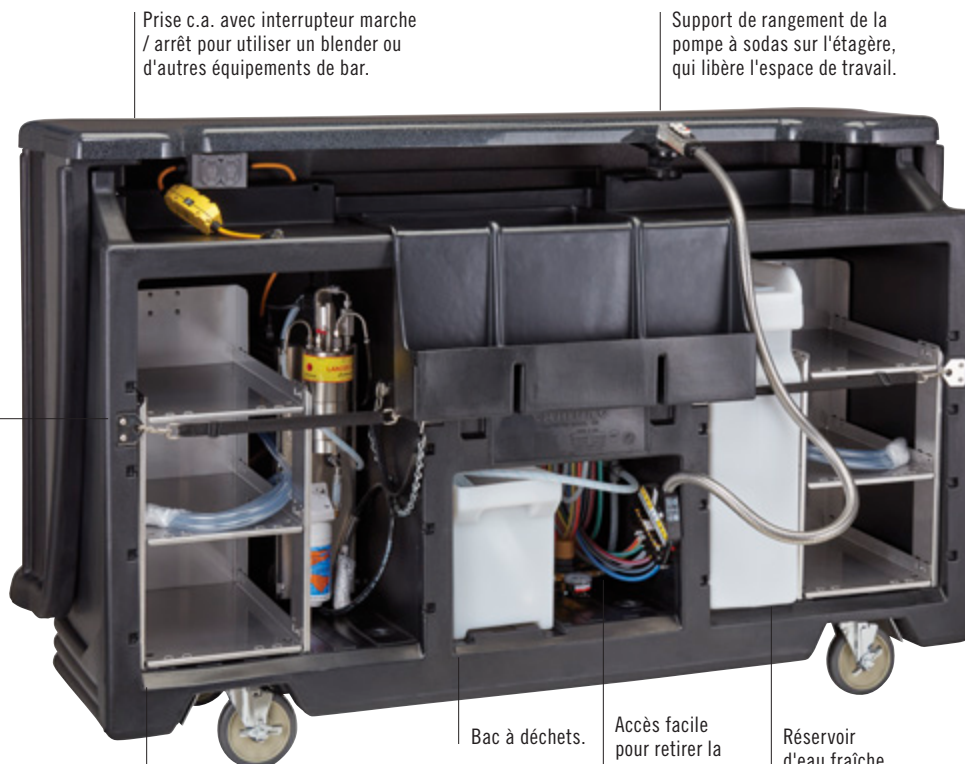

Prise c.a. avec interrupteur marche / arrêt pour utiliser un blender ou d'autres équipements de bar.

Support de rangement de la pompe à sodas sur l'étagère, qui libère l'espace de travail.

Sangles, avec éléments de fixation moulés et œillets permettant de fixer les réservoirs à l'unité.

Bac à déchets.

Accès facile pour retirer la pompe du bar si nécessaire.

Réservoir d'eau fraîche.

Casier en acier inoxydable pour ranger les concentrés en carton.

LES BARS MOBILES CAMBARS® – SYSTÈME INTÉGRAL BAR730

Système post-mix pour 18,9 L de concentré en carton (Contient jusqu'à 6 cartons de concentré et 1 bouteille de CO₂.)

BAR730PM et BAR730DSPM

Comprend les équipements standard du système de base, plus :

- 1 pistolet à soda post-mix (8 boutons).
- 1 carbonateur.
- 2 compartiments en acier inoxydable pour sirop.
- 6 pompes pour concentré en carton.
- 1 jauge de régulation de CO₂ et les tuyaux, des flexibles et des conduits.
- Conduite de raccordement à l'eau du réseau public.

BAR730PMT, BAR730DSPMT, BAR730PMT220 et BAR730DSPMT2

Tout l'équipement ci-dessus plus : 1 réservoir d'eau de 64,3 l et 1 pompe à eau chacun. Conduite de raccordement à l'eau du réseau public non incluse.



BAR730SDX illustré en Designer Decor Carmel (669).

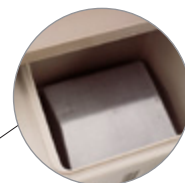

Plaque eutectique froide



Pompe et Carbonateur

BAR730DSPMT
Illustré avec réservoir d'eau et compartiments pour cartons de concentré.



Housse en vinyle incluse avec tous les bars mobiles CamBar. Housse non homologuée NSF.

CODE	PUISSANCE	RÉSERVOIR D'EAU	DIMENSIONS L x P x H	UNITÉ DE POIDS
Décor Standard				
BAR730PM	110V	Non	184,8 x 66 x 121,9 cm	152 kg
BAR730PMT	110	Oui	184,8 x 66 x 121,9	157
BAR730PMT220	220	Oui	184,8 x 66 x 121,9	157
Décor Designer				
BAR730DSPM	110	Non	197,2 x 72,4 x 120,7	176
BAR730DSPMT	110	Oui	197,2 x 72,4 x 120,7	181
BAR730DSPMT2	220	Oui	197,2 x 72,4 x 120,7	181

Système pré-mix pour cartouches de soda de 18,9 L (Contient jusqu'à 7 cartouches et 1 réservoir à CO₂.)

BAR730DX et BAR730DSDX

Comprend les équipements standard du système de base, plus :

- 1 pistolet à boisson gazeuse pré-mix (6 boutons).

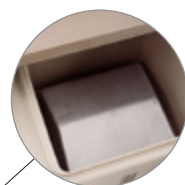

Plaque eutectique froide

CODE	RÉSERVOIR D'EAU	DIMENSIONS L x P x H	UNITÉ DE POIDS
Décor Standard			
BAR730DX	Non	184,8 x 66 x 121,2 cm	133 kg
Décor Designer			
BAR730DSDX	Oui	197,2 x 72,4 x 120,7	151



BAR730DX

LES BARS MOBILES CAMBARS® – SYSTÈME DE BASE ET ÉCONOMIQUE

Système de Base BAR730 Partiellement équipé pour le service de sodas

Nécessite l'installation par le client du système de pompe à sodas pré ou post-mix.

Comprend :

- 1 plaque eutectique froide intégrée avec 8 circuits.
- 1 circuit CO₂.
- Panier « service rapide » (7 bouteilles).
- 1 bac à glaçons d'une capacité de 3 6,3 kg muni d'un couvercle.
- 1 récupérateur d'eaux usées.
- 2 sangles de fixation.
- 4 roues pivotantes de 15,24 cm, 2 avec frein.
- 1 housse en vinyle.

CODE	DIMENSIONS LA x P x H	UNITÉ DE POIDS
Décor Standard		
BAR730CP	184,8 x 66 x 121,9 cm	132 kg
Décor Designer		
BAR730DSCP	197,2 x 72,4 x 120,7	146

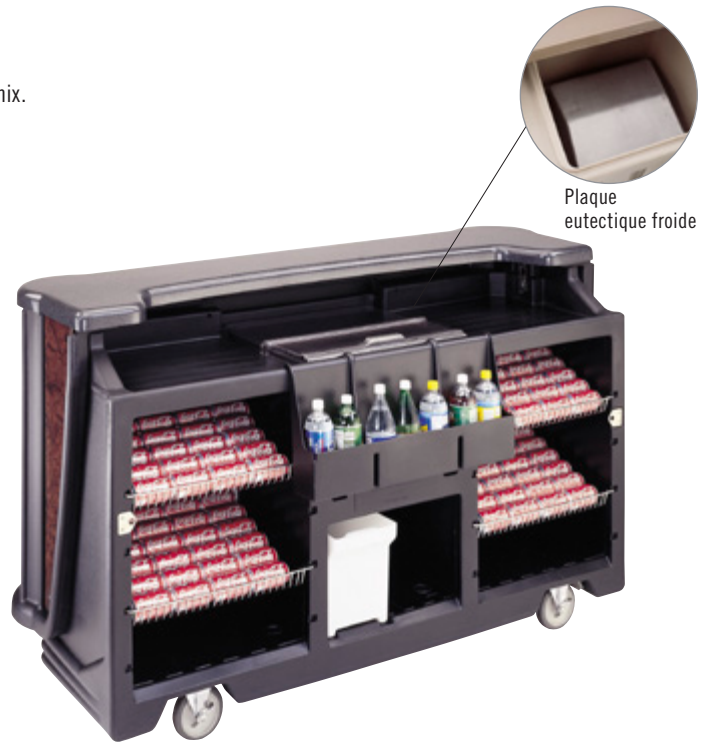

Plaque eutectique froide

BAR730DSCP

Illustré avec quatre compartiments en option ; voir les détails dans la section Kits et accessoires de bars mobiles Cambar.

Système économique BAR730 Pour bouteilles, canettes ou service mixer

Comprend :

- 1 panier « service rapide » (7 bouteilles).
- 1 bac à glaçons d'une capacité de 36,3 kg muni d'un couvercle.
- 1 récupérateur d'eaux usées.
- 2 sangles de fixation.
- 4 roues pivotantes de 15,24 cm.
- 2 avec frein et 1 housse en vinyle.

CODE	DIMENSIONS LA x P x H	UNITÉ DE POIDS
Décor Standard		
BAR730	184,8 x 66 x 121,9 cm	90 kg
Décor Designer		
BAR730DS	197,2 x 72,4 x 120,7	111,2



LES BARS MOBILES CAMBARS® – SYSTÈME INTÉGRAL BAR650

Système post-mix pour 18,9 L de concentré en carton (Contient jusqu'à 3 cartons de concentré et 1 bouteille de CO₂.)

BAR650PM et BAR650DSM

Comprend les équipements standard du système de base, plus :

- 1 pistolet à soda post-mix.
- 1 carbonateur.
- 1 structure en acier inoxydable avec 3 compartiments pour cartons.
- 3 pompes pour cartons.
- 1 jauge de régulation de CO₂ et les tuyaux, des flexibles et conduits.
- Conduite de raccordement à l'eau du réseau public.
- Pompe à eau.
- Filtre à eau.

BAR650PMT, BAR650DSPMT, BAR650PMT220 et BAR650DSPMT2

Tout l'équipement ci-dessus plus : 1 réservoir d'eau de 64,3 l et 1 pompe à eau chacun. Conduite de raccordement à l'eau du réseau public non incluse.

CODE	PUISSANCE	RÉSERVOIR D'EAU	DIMENSIONS L x P x H	UNITÉ DE POIDS
Décor Standard				
BAR650PM	110V	Non	171,5 x 72,4 x 120,7 cm	137 kg
BAR650PMT	110	Oui	171,5 x 72,4 x 120,7	142
BAR650PMT220	220	Oui	171,5 x 72,4 x 120,7	142
Décor Designer				
BAR650DSM	110	Non	171,5 x 72,4 x 120,7	158
BAR650DSPMT	110	Oui	171,5 x 72,4 x 120,7	163
BAR650DSPMT2	220	Oui	171,5 x 72,4 x 120,7	163



Plaque eutectique froide

Pompe et Carbonateur

BAR650DSPMT
Avec réservoir d'eau.

Système pré-mix pour cartouches de soda de 18,9 L (Contient jusqu'à 5 cartouches et 1 réservoir à CO₂.)

BAR650DX et BAR650SDSX

Comprend les équipements standard du système de base, plus :

- 1 pistolet à boisson gazeuse pré-mix.

CODE	DIMENSIONS L x P x H	UNITÉ DE POIDS
Décor Standard		
BAR650DX	171,5 x 72,4 x 120,7 cm	120,3 kg
Décor Designer		
BAR650SDSX	171,5 x 72,4 x 120,7	142



Plaque eutectique froide

BAR650SDSX

LES BARS MOBILES CAMBARS® – MOYEN ET PETIT MODÈLES

Système de base BAR650 – Modèle moyen format Partiellement équipé pour le service de sodas

Nécessite l'installation par le client du système de pompe à sodas pré ou post-mix.

Comprend :

- 1 plaque eutectique froide intégrée avec 8 circuits.
- 1 circuit CO₂.
- 1 panier « service rapide » (7 bouteilles).
- 1 bac à glaçons d'une capacité de 36,3 kg muni d'un couvercle.
- 1 récupérateur d'eaux usées.
- 1 sangle de fixation.
- 4 roues pivotantes de 15,24 cm 2 avec frein.
- 1 housse en vinyle.

CODE	DIMENSIONS LA x P x H	UNITÉ DE POIDS
Décor Standard		
BAR650CP	171,5 x 72,4 x 120,7 cm	129,3 kg
Décor Designer		
BAR650DSCP	171,5 x 72,4 x 120,7	137



Plaque eutectique froide

BAR650DSCP

Illustré avec deux paniers métalliques en option ; voir les détails dans la section Kits et accessoires de bars mobiles Cambar.

Système économique BAR650 – Modèle moyen format Pour bouteilles, canettes ou service de sodas pré et post-mix

Comprend :

- 1 panier « service rapide » (7 bouteilles).
- 1 bac à glaçons d'une capacité de 36,3 kg muni d'un couvercle.
- 1 récupérateur d'eaux usées.
- 1 sangle de fixation.
- 4 roues pivotantes de 15,24 cm, 2 avec frein.
- 1 housse en vinyle.

CODE	DIMENSIONS LA x P x H	UNITÉ DE POIDS
Décor Standard		
BAR650	171,5 x 72,4 x 120,7 cm	78,5 kg
Décor Designer		
BAR650DS	171,5 x 72,4 x 120,7	100



BAR650DS

Illustré avec deux paniers métalliques en option ; voir les détails dans la section Kits et accessoires de bars mobiles Cambar.

Système économique BAR540 – Petit format Pour bouteilles, canettes ou service de soda pré et post mix

Comprend :

- 1 panier « service rapide » (7 bouteilles).
- 1 bac à glaçons d'une capacité de 36,3 kg muni d'un couvercle.
- 4 roues pivotantes de 15,24 cm, 2 avec frein.
- 1 housse en vinyle.

CODE	DIMENSIONS LA x P x H	UNITÉ DE POIDS
Décor Standard		
BAR540	137,2 x 65,7 x 117,2 cm	53,1 kg
Décor Designer		
BAR540DS	137,2 x 65,7 x 117,2	56



BAR540DS

Décor Designer

BAR540 Seulement

670 Base Noire et comptoir Noir Charbon

671 Base Granité Gris et comptoir Gris Ardoise

672 Base Granité Sable et comptoir Chocolat

LES CHARIOTS À GLACE SLIDINGLID™ À COUVERCLE COULISSANT

- La coque en polyéthylène et l'épaisse couche isolante en mousse conservent la glace.
- La robuste surface extérieure ne se fêle pas, est indéformable, ne forme pas de bulles et est inébréchable, antirouille et incassable.
- Le couvercle de type exclusif, dont la partie avant passe sous la partie arrière.
- Le puits renforcé et la tablette d'écoulement, en permettant l'évacuation de l'eau.
- Les poignées moulées encastrées permettent de soulever et de manœuvrer facilement le chariot.
- Unités dotées d'un couvercle supérieur coulissant incliné et prévues pour aller sous les tables de préparation/restauration mobile ou les comptoirs.

Couleurs : Noir (110), Bleu Ardoise (401), Marron Foncé (131), Café (157), Granité Gris (191).

Les chariots à glace SlidingLid sont protégés par le brevet des États-Unis D 468,071 S. Les chariots à glace SlidingLid à couvercle coulissant ICS100L et ICS100L4S sont protégés par le brevet des États-Unis D 424,883.



PRODUITS ET COULEUR STOCKES SUR PLATE-FORME EUROPEENNE

ICS100L, ICS125L : (191)

Description des roues

Renvoie au type de roues indiqué au tableau. Toutes les roues mesurent 12,7 cm.

A : 2 fixes, 2 pivotantes, 1 à frein

A1 : 2 pivotantes, 2 à frein

B : 4 pivotantes, 1 à frein

C : 2 pivotantes, 1 à frein,
2 roues « Easy Wheels » de 20,3 cm

D : 2 pivotantes, 1 à frein,
2 roues « Easy Wheels » de 25,4 cm

E : 2 pivotantes, 1 à frein, 2 roues
« Easy Wheels » de 25,4 cm



ICS175LB
(Bas) Illustré avec des roues arrière
« Easy Wheels ».



ICS125L
(Bas)



ICS100L
(Bas)



ICS175T
(Haut)



ICS175TB
(Haut) Illustré avec des roues arrière
« Easy Wheels ».



ICS200TB
(Haut) Illustré avec des roues arrière
« Easy Wheels » larges.



CODE	CAPACITÉ	DIMENSIONS EXTÉRIEURES La x P x H	TYPE DE ROUES
Bas			
ICS100L	46 kg	57 x 77 x 73 cm	A1
ICS100L4S	46	57 x 77 x 73	B
ICS125L	57	58,5 x 80 x 74,5	A
ICS125LB	57	58,5 x 80 x 74,5	C
ICS175L	80	61 x 95,5 x 74,5	A
ICS175LB	80	61 x 95,5 x 74,5	D
Haut			
ICS125T	57	58,5 x 80 x 88	A
ICS175T	80	58,5 x 86,5 x 95,5	A
ICS175TB	80	58,5 x 86,5 x 95,5	D
ICS200TB	91	58,5 x 86,5 x 100,5	E

Nb/carton : 1

SYSTÈME DE LAVAGE ET DE STOCKAGE DE LA VAISSELLE



SYSTÈME DE LAVAGE 4 EN 1 CAMRACK®

Le système Camrack protège les verres et permet de les garder propres jusqu'à l'événement suivant, vous évitant ainsi d'avoir à les relaver.

Lavage Efficace

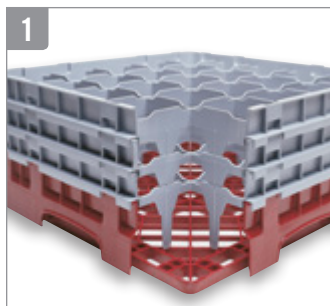

Les compartiments internes ouverts permettent la circulation complète de l'eau et des solutions de nettoyage et favorisent le séchage rapide et à fond.

Les casiers Camrack sont fabriqués en polypropylène, un matériau durable qui résiste aux produits chimiques et à des températures élevées atteignant 93°C.

Entreposage Hygiénique



Des parois externes pleines évitent de laisser des empreintes de doigts sur les verres, empêchent les contaminants de pénétrer et limitent le risque de casse et de coupure. Grâce au couvercle Camrack et au chariot Camdolly, ce système est entièrement fermé. Les verres entreposés restent propres, un seul lavage suffit.

Meilleure Gestion Des Stocks



Les diverses couleurs des casiers de base aident à reconnaître d'un coup d'oeil le contenu et la quantité par casier. Offert en 10 couleurs.

Transport Sûr Et Hygiénique



Les casiers Camrack peuvent être transportés sur de grands campus ou hors site en une seule unité. Les poignées faciles à saisir et les côtés lisses se chevauchant permettent un transport sûr.

La fermeture hermétique est assurée par le haut par le couvercle Camrack et par le bas par le chariot Camdolly®.

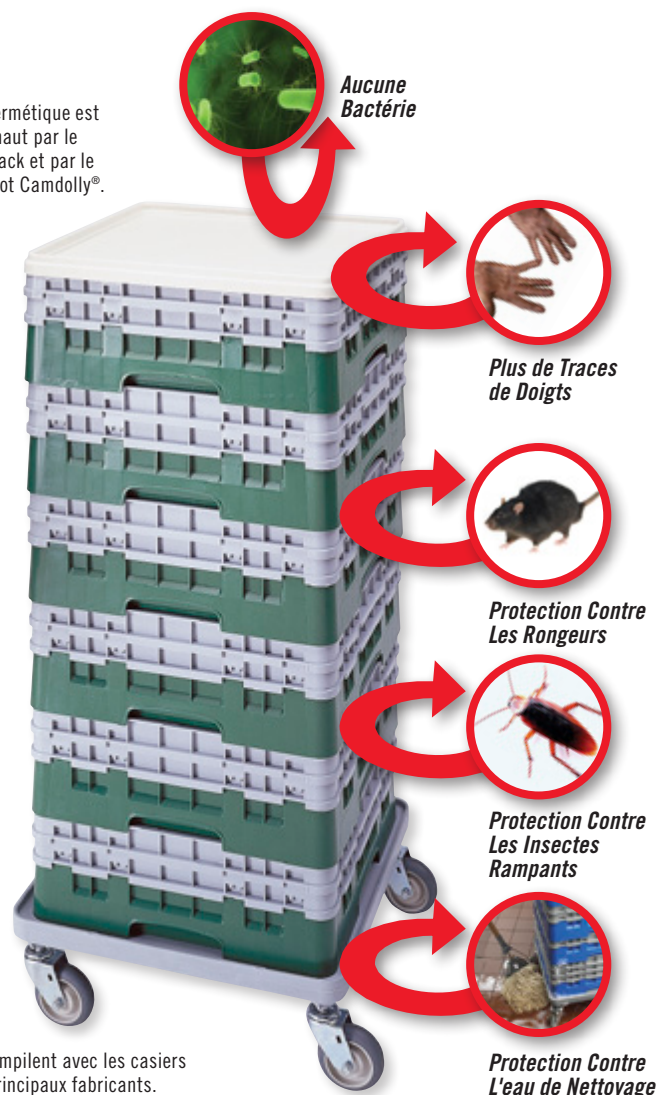

Ils s'empilent avec les casiers des principaux fabricants.



Les options d'étiquetage du contenu sont : l'impression à chaud personnalisée en une couleur ou les clips préimprimés.



Les casiers Camrack sont couverts par un ou plusieurs des brevets suivants : Casier de base de taille standard D 412,607. Demi-casier de base D 404,176. Extension pour demi-casier D 400,321. Extension pour casier grande profondeur D 399,614. Casier avec extension 5,934,486, brevet de modèle d'utilité. Casier de base à plots D 403,472.

LES CASIERS CAMRACKS® POUR TOUS TYPES DE VERRES

Ces casiers offrent une protection totale pour tous vos verres à pied et autres verres fragiles et précieux lors du lavage, de la manipulation et du stockage.

Choisissez le casier qui convient :

- Mesurez le diamètre maximum du verre (à pied ou autre) afin de déterminer le nombre de compartiments.
- Mesurez la hauteur maximum au bord du verre (à pied ou autre) afin de déterminer la hauteur de compartiment.

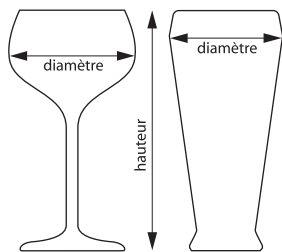

PRODUITS ET COULEURS STOCKES SUR PLATE-FORME EUROPEENNE

TOUS LES CASIERS CAMRACK : (110), (119), (151), (163), (167), (168), (184), (186), (414), (416)



25S534

14,9 cm

DIAMÈTRE MAXIMUM



9 COMPARTIMENTS

	HAUTEUR MAXIMUM	9,2 cm	13,3 cm	17,4 cm	21,5 cm	25,7 cm	29,8 cm
CODE		9S318	9S434	9S638	9S800	9S958	9S1114
QTÉ/CARTON		5	4	3	2	2	2
HAUTEUR DU CASIER		14,3 cm	18,4 cm	22,5 cm	26,7 cm	30,8 cm	34,9 cm

11,11 cm

DIAMÈTRE MAXIMUM

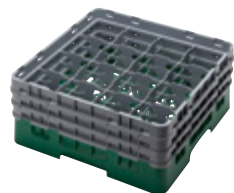

16 COMPARTIMENTS

	HAUTEUR MAXIMUM	9,2 cm	11,4 cm	13,3 cm	15,5 cm	17,4 cm	19,6 cm
CODE		16S318	16S418**	16S434	16S534**	16S638	16S738**
QTÉ/CARTON		5	5	4	4	3	3
HAUTEUR DU CASIER		14,3 cm	14,3 cm	18,4 cm	18,4 cm	22,5 cm	22,5 cm
	HAUTEUR MAXIMUM	21,5 cm	23,8 cm	25,7 cm	27,9 cm	29,8 cm	32 cm
CODE		16S800	16S900**	16S958	16S1058**	16S1114	16S1214**
QTÉ/CARTON		2	2	2	2	2	2
HAUTEUR DU CASIER		26,7 cm	26,7 cm	30,8 cm	30,8 cm	34,9 cm	34,9 cm

Couleurs du casier de base :

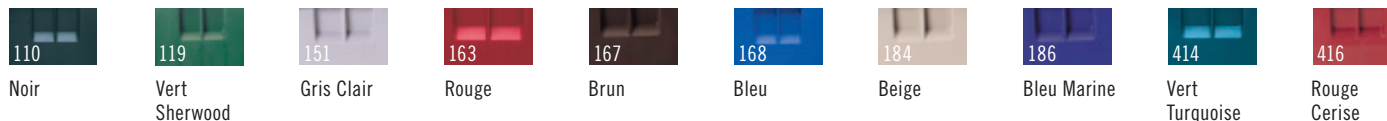

Couleur d'extension : Gris Pâle (151). **Aucune extension ne peut être ajoutée. Personnalisation possible. Voir dernière page.

Pour une représentation plus fidèle des couleurs, demandez des échantillons à notre représentant. Pour toutes les commandes spéciales, adressez-vous à notre Service Clientèle.

LES CASIERS CAMRACKS® POUR TOUS TYPES DE VERRES

9,84 cm
DIAMÈTRE MAXIMUM



20 COMPARTIMENTS

HAUTEUR MAXIMUM	9,2 cm	11,4 cm	13,3 cm	15,5 cm	17,4 cm	19,6 cm
CODE	20S318	20S418**	20S434	20S534**	20S638	20S738**
QTÉ/CARTON	5	5	4	4	3	3
HAUTEUR DU CASIER	14,3 cm	14,3 cm	18,4 cm	18,4 cm	22,5 cm	22,5 cm
HAUTEUR MAXIMUM	21,5 cm	23,8 cm	25,7 cm	27,9 cm	29,8 cm	32 cm
CODE	20S800	20S900**	20S958	20S1058**	20S1114	20S1214**
QTÉ/CARTON	2	2	2	2	2	2
HAUTEUR DU CASIER	26,7 cm	26,7 cm	30,8 cm	30,8 cm	34,9 cm	34,9 cm

**Aucune extension ne peut être ajoutée.

8,7 cm
DIAMÈTRE MAXIMUM



25 COMPARTIMENTS

HAUTEUR MAXIMUM	9,2 cm	11,4 cm	13,3 cm	15,5 cm	17,4 cm	19,6 cm
CODE	25S318	25S418**	25S434	25S534**	25S638	25S738**
QTÉ/CARTON	5	5	4	4	3	3
HAUTEUR DU CASIER	14,3 cm	14,3 cm	18,4 cm	18,4 cm	22,5 cm	22,5 cm
HAUTEUR MAXIMUM	21,5 cm	23,8 cm	25,7 cm	27,9 cm	29,8 cm	32 cm
CODE	25S800	25S900**	25S958	25S1058**	25S1114	25S1214**
QTÉ/CARTON	2	2	2	2	2	2
HAUTEUR DU CASIER	26,7 cm	26,7 cm	30,8 cm	30,8 cm	34,9 cm	34,9 cm

**Aucune extension ne peut être ajoutée.

7,94 cm
DIAMÈTRE MAXIMUM



30 COMPARTIMENTS

HAUTEUR MAXIMUM	9,2 cm	13,3 cm	17,4 cm	21,5 cm	25,7 cm	29,8 cm
CODE	30S318	30S434	30S638	30S800	30S958	30S1114
QTÉ/CARTON	5	4	3	2	2	2
HAUTEUR DU CASIER	14,3 cm	18,4 cm	22,5 cm	26,7 cm	30,8 cm	34,9 cm

PRODUITS ET COULEURS STOCKES SUR PLATE-FORME EUROPEENNE

TOUS LES CASIERS CAMRACK : (110), (119), (151), (163), (167), (168), (184), (186), (414), (416)

LES CASIERS CAMRACKS® POUR TOUS TYPES DE VERRES

7,3 cm
DIAMÈTRE MAXIMUM



36 COMPARTIMENTS

HAUTEUR MAXIMUM	9,2 cm	11,4 cm	13,3 cm	15,5 cm	17,4 cm	19,6 cm
CODE	36S318	36S418**	36S434	36S534**	36S638	36S738**
QTÉ/CARTON	5	5	4	4	3	3
HAUTEUR DU CASIER	14,3 cm	14,3 cm	18,4 cm	18,4 cm	22,5 cm	22,5 cm
HAUTEUR MAXIMUM	21,5 cm	23,8 cm	25,7 cm	27,9 cm	29,8 cm	32 cm
CODE	36S800	36S900**	36S958	36S1058**	36S1114	36S1214**
QTÉ/CARTON	2	2	2	2	2	2
HAUTEUR DU CASIER	26,7 cm	26,7 cm	30,8 cm	30,8 cm	34,9 cm	34,9 cm

6,2 cm
DIAMÈTRE MAXIMUM



49 COMPARTIMENTS











HAUTEUR MAXIMUM	9,2 cm	13,3 cm	17,4 cm	21,5 cm	25,7 cm	29,8 cm
CODE	49S318	49S434	49S638	49S800	49S958	49S1114
QTÉ/CARTON	5	4	3	2	2	2
HAUTEUR DU CASIER	14,3 cm	18,4 cm	22,5 cm	26,7 cm	30,8 cm	34,9 cm

PRODUITS ET COULEURS STOCKES SUR PLATE-FORME EUROPEENNE

TOUS LES CASIERS CAMRACK : (110), (119), (151), (163), (167), (168), (184), (186), (414), (416)



Couleurs du casier de base :

 110	 119	 151	 163	 167	 168	 184	 186	 414	 416
Noir	Vert Sherwood	Gris Clair	Rouge	Brun	Bleu	Beige	Bleu Marine	Vert Turquoise	Rouge Cerise

Couleur d'extension : Gris Pâle (151). **Aucune extension ne peut être ajoutée. Personnalisation possible. Voir dernière page.

Pour une représentation plus fidèle des couleurs, demandez des échantillons à notre représentant. Pour toutes les commandes spéciales, adressez-vous à notre Service Clientèle.

LES DEMI-CASIERS CAMRACKS® POUR TOUS TYPES DE VERRES

- Très pratiques pour réduire le poids des unités transportées et pour ranger les verres dans les espaces restreints.
- Parfaits pour les petits lave-verres installés sous les comptoirs.

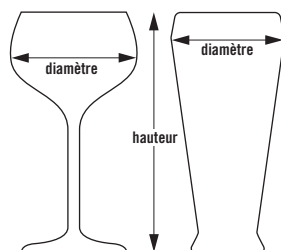

10HS434

8 COMPARTIMENTS

10,3 cm
DIAMÈTRE MAXIMUM



	HAUTEUR MAXIMUM	9,2 cm	13,3 cm	17,4 cm	21,5 cm	25,7 cm	29,8 cm
CODE		8HS318	8HS434	8HS638	8HS800	8HS958	8HS1114
QTÉ/CARTON		5	4	3	2	2	2
HAUTEUR DU CASIER		14,3 cm	18,4 cm	22,5 cm	26,7 cm	30,8 cm	34,9 cm

10 COMPARTIMENTS

8,7 cm
DIAMÈTRE MAXIMUM



	HAUTEUR MAXIMUM	9,2 cm	13,3 cm	17,4 cm	21,5 cm	25,7 cm	29,8 cm
CODE		10HS318	10HS434	10HS638	10HS800	10HS958	10HS1114
QTÉ/CARTON		5	4	3	2	2	2
HAUTEUR DU CASIER		14,3 cm	18,4 cm	22,5 cm	26,7 cm	30,8 cm	34,9 cm

17 COMPARTIMENTS

7,3 cm
DIAMÈTRE MAXIMUM



	HAUTEUR MAXIMUM	9,2 cm	13,3 cm	17,4 cm	21,5 cm	25,7 cm	29,8 cm
CODE		17HS318	17HS434	17HS638	17HS800	17HS958	17HS1114
QTÉ/CARTON		5	4	3	2	2	2
HAUTEUR DU CASIER		14,3 cm	18,4 cm	22,5 cm	26,7 cm	30,8 cm	34,9 cm

Couleurs du casier de base :



119 Vert Sherwood

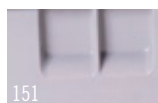

151 Gris Clair

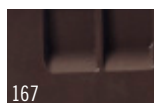

167 Brun



184 Beige



186 Bleu Marine



416 Rouge Cerise

Couleur d'extension : Gris Pâle (151). Personnalisation possible. Voir dernière page. Pour une représentation plus fidèle des couleurs, demandez des échantillons à notre représentant. Pour toutes les commandes spéciales, adressez-vous à notre Service Clientèle.

LES CASIERS ET DEMI-CASIERS CAMRACK® POUR TASSES

- Le plan incliné favorise l'égouttage de la base des tasses ou des chopes et assure un séchage rapide et hygiénique.

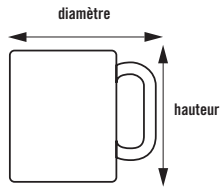

16C414

16 COMPARTIMENTS

11,1 x 10,95 cm

COMPARTIMENT

	HAUTEUR MAXIMUM	6,6 cm	10,7 cm	14,9 cm
CODE		16C258	16C414	16C578
QTÉ/CARTON		6	5	4
HAUTEUR DU CASIER		10,1 cm	14,3 cm	18,4 cm



PRODUITS ET COULEURS STOCKES SUR PLATE-FORME EUROPEENNE

16C258, 16C414, 16C578, 20C258, 20C414 : (151)

20 COMPARTIMENTS

11,1 x 8,73 cm

COMPARTIMENT

	HAUTEUR MAXIMUM	6,6 cm	10,7 cm
CODE		20C258	20C414
QTÉ/CARTON		6	5
HAUTEUR DU CASIER		10,1 cm	14,3 cm



8 COMPARTIMENTS

10,4 x 11,1 cm

COMPARTIMENT

	HAUTEUR MAXIMUM	6,6 cm	10,7 cm
CODE		8HC258	8HC414
QTÉ/CARTON		6	5
HAUTEUR DU CASIER		10,1 cm	14,3 cm



Casiers à verres et tasses

- Les cannelures hautes favorisent l'égouttage et le séchage.
- Capacité de 20 verres ou 12 tasses par niveau.

Couleur : Beige (133).



Diamètre intérieur max. du verre : GK2000 : 6,6 cm

Diamètre intérieur max. de la tasse : KK1200 : 7,4 cm

CODE	DIMENSIONS	PIÈCES CARTON
GK2000 (Regal)	35,6 x 45,7 cm	12
KK1200 (Regal)	35,4 x 45,4	12

10 COMPARTIMENTS

10,4 x 8,73 cm

COMPARTIMENT

	HAUTEUR MAXIMUM	6,6 cm	10,7 cm
CODE		10HC258	10HC414
QTÉ/CARTON		6	5
HAUTEUR DU CASIER		10,1 cm	14,3 cm



Couleur du casier de base pour tasses : Gris Pâle (151).
Couleur d'extension : Gris Pâle (151).
Personnalisation possible. Voir dernière page.

ACCESSOIRES CAMRACK®

Couvercle Camrack et chariot Camdolly®

- Servent à recouvrir et protéger les casiers Camrack standard chargés de vaisselle propre.
- Utilisés avec un chariot Camdolly, ils forment un système de rangement hygiénique et portable qui protège le contenu entre les usages.
- Plus besoin de gaspiller du film plastique peu pratique ou des bâches en vinyle.



COUVERCLE POUR CASIER DE TAILLE STANDARD

CODE	DRC2020
DIMENSIONS EX.TÉRIEURES	50 x 50 x 2,4 cm

Nombre de pièces par carton : 1 Couleur : Gris (180).

PRODUITS ET COULEURS STOCKES SUR PLATE-FORME EUROPEENNE

DRC2020 : (180)
CDR2020, CDR2020H : (151)



CHARIOT CAMDOLLY

CHARIOT CAMDOLLY À POIGNÉE

CODE	CDR2020	CDR2020H
DIMENSIONS INTÉRIEURES	53 x 53 cm	53 x 53 cm
DIMENSIONS EXTÉRIEURES	54,5 x 54,5 x 20,5 cm	54,5 x 59,5 x 94 cm
CHARGE LIMITE	159 kg	159 kg

Nombre de pièces par carton : 1 Couleur : Gris Pâle (151).
Roulettes : 4 roulettes de 10 cm, pivotantes, sans frein.

Camrack IceExpress Distributeur de glaçons

- Accélération marquée de la mise en place des banquetts.
- Distribue des glaçons dans 25 verres à la fois.
- Les risques de casse et de contamination croisée sont réduits.
- Les glaçons tombent directement dans les verres sans déborder ni couler.

CODE	DIMENSIONS EXTÉRIEURES
25SWG	50,8 x 50,8 x 3,18 cm

Nombre de pièces par carton : 1 Couleur : Noir (110).



SÉLECTIONNEZ LE SYSTÈME CAMRACK QUI VOUS CONVIENT

Cambro propose diverses ressources vous permettant de trouver rapidement le casier Camrack qui convient :

1. apps.cambro.com/Camracks

Sélectionnez l'article que vous mesurez, saisissez les dimensions et la quantité de l'article et le casier Camrack approprié apparaîtra sur la page.

2. Le catalogue Cambro

Retourner à l'arrière du catalogue pour trouver le guide de référence des tailles de verres à pied, verres et coupes.

3. Représentants Cambro

Contactez votre représentant Cambro local ou appelez le service client de Cambro au numéro de téléphone 0 800 91 0878 pour recevoir des conseils au sujet du choix de casiers Camrack, chariots et recouvrements spécifiques et adaptés à vos verres et à votre vaisselle.

4. Application Cambro

Trouvez le casier Camrack approprié pour votre verrerie en saisissant la hauteur et le diamètre maximum de votre verre.

Choisissez le casier Camrack qui convient :

1. Mesurez le **diamètre maximum** du verre (à pied ou autre) afin de déterminer le nombre de compartiments.
2. Mesurez la **hauteur maximum** au bord du verre (à pied ou autre) afin de déterminer la hauteur de compartiment.

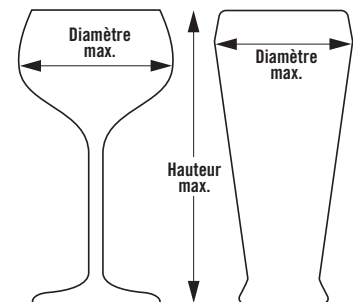

Téléchargez l'application sous l'adresse www.cambro.com/app ou



LES CASIERS DE BASE CAMRACK®

- Pour pots, casseroles, saladiers et gros articles de préparation, de service et de présentation.
- Les demi-casiers sont utiles pour le rangement des ustensiles aux postes d'attente.

PRODUITS ET COULEURS STOCKES SUR PLATE-FORME EUROPEENNE

BR258, BR414, BR578, BR712 : (110), (119), (151), (163), (184), (167), (168), (186), (414), (416)
CRPHDG2878 : (000)



BR578

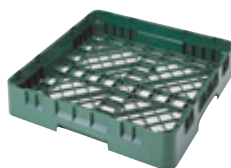

CASIERS DE BASE

	CASIER STANDARD	AVEC 1 EXTENSION	AVEC 2 EXTENSIONS	AVEC 3 EXTENSIONS
CODE	BR258	BR414	BR578	BR712
HAUTEUR INT. DU CASIER	8,3 cm	12,4 cm	16,5 cm	20,6 cm
HAUTEUR EXT. DU CASIER	10,1 cm	14,3 cm	18,4 cm	22,5 cm
QTÉ/CARTON	6	5	4	3



DEMI-CASIERS DE BASE

	CASIER STANDARD	AVEC 1 EXTENSION	AVEC 2 EXTENSIONS	AVEC 3 EXTENSIONS
CODE	HBR258	HBR414	HBR578	HBR712
HAUTEUR INT. DU CASIER	8,3 cm	12,4 cm	16,5 cm	20,6 cm
HAUTEUR EXT. DU CASIER	10,1 cm	14,3 cm	18,4 cm	22,5 cm
QTÉ/CARTON	6	5	4	3

GRILLE DE RETENUE

Pour maintenir les petits articles en place durant le lavage. Utilisez une base Camrack de pleine grandeur ou un casier à coutellerie.



BR414 avec CRPHDG2878

GRILLE DE RETENUE

CODE	CRPHDG2878
Qté/Carton :	6
Couleur :	Gris (000).

Couleurs du casier de base :



*Normal Seulement. Couleur d'extension : Gris Pâle (151). Personnalisation possible. Voir dernière page. Pour une représentation plus fidèle des couleurs, demandez des échantillons à notre représentant. Pour toutes les commandes spéciales, adressez-vous à notre Service Clientèle.

LES CASIERS CAMRACK® À PLOTS ET LE CASIER POUR PLATEAUX

Le casier à plots 9 x 9

- Conçu pour le lavage d'assiettes, de saladiers, de plateaux et de cloches de dimensions variées.
- Capacité :
 - 18 assiettes de 25,4 cm
 - 12 assiettes de 30,5 cm
 - 27 assiettes de 19 cm
 - ou
 - 9 plateaux de 36 x 46 cm.

Casier à plots polyvalent 5 x 9

- Dans un sens, il permet de placer les assiettes ordinaires et, dans l'autre sens, les assiettes creuses, bols et cloches.
- Capacité en configuration à 5 compartiments : 10 bols, assiettes creuses, plats ou cloches de 25,4 cm.

- Capacité en configuration à 9 compartiments :
 - 18 assiettes de 25,4 cm
 - 12 assiettes de 30,5 cm
 - 27 assiettes de 19 cm
 - ou
 - 9 plateaux de 36 x 46 cm.

Casier à une extrémité ouverte pour plateaux

- Permet de ranger les plateaux de service ou les plaques de format 1/1.
- Grâce au côté ouvert, il est facile de placer et d'enlever les plateaux de toutes longueurs.
- Capacité : 9 plateaux en position verticale.

PRODUITS ET COULEURS STOCKES SUR PLATE-FORME EUROPEENNE

PR59314, PR59500, PR314, OETR314 : (151)



	CASIER À PLOTS 9 X 9	CASIER À PLOTS 9 X 9 AVEC 1 EXTENSION	CASIER À PLOTS 5 X 9	CASIER À PLOTS 5 X 9 AVEC 1 EXTENSION	CASIER À EXTRÉMITÉ OUVERTE
CODE	PR314	PR500	PR59314	PR59500	OETR314*
HAUTEUR INT. DU CASIER	8,3 cm	12,4 cm	8,3 cm	12,4 cm	8,3 cm
HAUTEUR EXT. DU CASIER	10,1 cm	14,3 cm	10,1 cm	14,3 cm	10,1 cm
QTÉ/CARTON	6	5	6	5	6

Couleur du casier de base : Gris Pâle (151). Couleur d'extension : Gris Pâle (151). Personnalisation possible. Voir dernière page. Pour une représentation plus fidèle des couleurs, demandez des échantillons à notre représentant. Pour toutes les commandes spéciales, adressez-vous à notre Service Clientèle. *Aucune extension ne peut être ajoutée

LES CASIERS, DEMI-CASIERS, PANIERS ET CYLINDRE POUR COUVERTS

- Le panier à 8 compartiments tient dans un casier de base taille standard ou demi-taille. Les anses métalliques s'abaissent pour faciliter le rangement.
- Le cylindre à couverts tient dans le casier standard à 9 compartiments et dans le chariot Cambro pour plateaux et vaisselle (TDCR12).

PRODUITS ET COULEURS STOCKES SUR PLATE-FORME EUROPEENNE

FR258, 8FB434, 8FBNH434 : (151)



	CASIER À COUVERTS DE TAILLE STANDARD	DEMI-CASIER À COUVERTS	PANIER DEMI-TAILLE À 8 COMPARTIMENTS POUR COUVERTS	PANIER DEMI-TAILLE À 8 COMPARTIMENTS POUR COUVERTS	CYLINDRE POUR COUVERTS
CODE	FR258	HFR258	8FB434* avec anses	8FBNH434* sans anses	FWC56
HAUTEUR INT. DU CASIER	6,7 cm	6,7 cm	12 cm	12 cm	Largeur 11,4 cm
HAUTEUR EXT. DU CASIER	10,1 cm	10,1 cm	18,4 cm	18,4 cm	Hauteur 14 cm
QTÉ/CARTON	6	6	6	6	12

Couleur du casier de base : Gris Pâle (151). Couleur d'extension : Gris Pâle (151). Couleur du cylindre à couverts : Blanc (148). Personnalisation possible. Voir dernière page. Pour une représentation plus fidèle des couleurs, demandez des échantillons à notre représentant. Pour toutes les commandes spéciales, adressez-vous à notre Service Clientèle. *Aucune extension ne peut être ajoutée

LE SYSTÈME CAMRACK®

Le système Camrack vous offre plusieurs possibilités vous permettant de vous procurer les casiers dont vous avez besoin, maintenant et à mesure de l'évolution de vos besoins. Contactez votre représentant Cambro en ce qui concerne toute commande spéciale ou pour obtenir des instructions de montage.

OPTIONS :

1. Sélection complète de casiers pré-assemblés, prêts à l'emploi, listés dans notre catalogue.
2. Commande spéciale de casiers personnalisés adaptés à des besoins particuliers.
3. Éléments Camrack individuels pour distributeurs pour stockage et construction de rayons en fonction des besoins.

Couleurs du casier de base :

Vert Sherwood (119), Gris Clair (151), Marron (167), Beige (184), Bleu Marine (186), Rouge Cerise (416), Noir (110)*, Rouge (163)*, Bleu (168)*, Vert Turquoise (414)*.

Couleur du casier de base pour tasses :

Gris Clair (151).

Casier à coutellerie couleur :

Gris Clair (151).

Couleur d'extension :

Gris Clair (151).

Ces articles peuvent être personnalisés.

Les casiers de base de taille standard sont protégés par le brevet U.S. D 412,607. Les casiers demi-taille sont couverts par le brevet américain D 404,176.

*Nouvelles couleurs des casiers de base, casiers taille standard seulement.

PRODUITS ET COULEURS STOCKES SUR PLATE-FORME EUROPEENNE

9E1, 9E2, 16E1, 16E2, 16E4, 16E5, 20E2, 20GE1, 20GE2, 20GE4, 20GE5, 25E1, 25E2, 25E4, 25E5, 30GE1, 30GE2, 36E1, 36E2, 36E4, 36E5, 49E1, 49E2, 16C258, 20C258: (151)
BR258: (110), (119), (151), (163), (184), (167), (168), (186), (414), (416)
E3: (151)

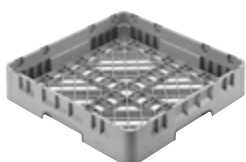

BR = Casier de base taille standard



HBR = Demi-casier de base



E1 = Extension compartimentée grande profondeur



HE1 = Extension demi-taille compartimentée grande profondeur



E2 = Extension compartimentée mi-profondeur



HE2 = Extension demi-taille compartimentée mi-profondeur

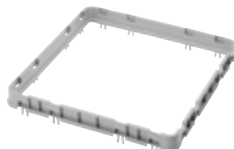

E3 = Extension ouverte



HE3 = Extension demi-taille ouverte



E4 = Extension de compartiment pleine grandeur pleine profondeur

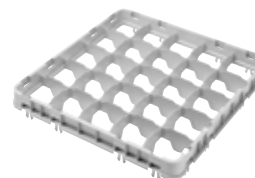

E5 = Extension de compartiment pleine grandeur mi-profondeur

LES COMPOSANTS DES CAMRACKS

CODE	DESCRIPTION	DIMENSIONS EXTÉRIEURES	COMPARTIMENT	HAUTEUR INTERNE DU CASIER	PIÈCES/CARTON
Casiers de base de taille standard					
BR258*	Casier de base de taille standard	500 x 500 x 101 mm	457 x 457 mm	67 mm	6
Demi-casiers de base					
HBR258	Demi-casier de base	500 x 250 x 101	464 x 213	67	6
Casiers de taille standard pour tasses					
16C258	Casiers de taille standard pour tasses 16 compartiments	500 x 500 x 101	111 x 111	67	6
20C258	Casiers de taille standard pour tasses 20 compartiments	500 x 500 x 101	111 x 89	67	6
Demi-casiers pour tasses					
8HC258	Demi-casier pour tasses 8 compartiments	500 x 250 x 101	105 x 113	67	6
10HC258	Demi-casier pour tasses 10 compartiments	500 x 250 x 101	105 x 89	67	6
Extensions grande profondeur – E1 et GE1					
9E1	Extension grande profondeur 9 compartiments	499 x 499 x 51	150 x 150	41	12
16E1	Extension grande profondeur 16 compartiments	499 x 499 x 51	111 x 111	41	12
20GE1	Extension grande profondeur 20 compartiments	499 x 499 x 51	98 x 98	41	12
25E1	Extension grande profondeur 25 compartiments	499 x 499 x 51	89 x 89	41	12
30GE1	Extension grande profondeur 30 compartiments	499 x 499 x 51	79 x 79	41	12
36E1	Extension grande profondeur 36 compartiments	499 x 499 x 51	73 x 73	41	12
49E1	Extension grande profondeur 49 compartiments	499 x 499 x 51	62 x 62	41	12

LE SYSTÈME CAMRACK®

CODE	DESCRIPTION	DIMENSIONS EXTÉRIEURES	COMPARTIMENT	HAUTEUR INTERNE DU CASIER	PIÈCES/CARTON
Extensions mi-profondeur – E2 et GE2					
9E2	Extension mi-profondeur 9 compartiments	499 x 499 x 51 mm	150 x 150 mm	41 mm	12
16E2	Extension mi-profondeur 16 compartiments	499 x 499 x 51	111 x 111	41	12
20E2	Extension mi-profondeur 20 compartiments (pour tasses seulement)	499 x 499 x 51	111 x 89	41	12
20GE2	Extension mi-profondeur 20 compartiments	499 x 499 x 51	98 x 98	41	12
25E2	Extension mi-profondeur 25 compartiments	499 x 499 x 51	89 x 89	41	12
30GE2	Extension mi-profondeur 30 compartiments	499 x 499 x 51	79 x 79	41	12
36E2	Extension mi-profondeur 36 compartiments	499 x 499 x 51	73 x 73	41	12
49E2	Extension mi-profondeur 49 compartiments	499 x 499 x 51	62 x 62	41	12
Extension ouverte – E3					
E3	Extension ouverte de taille standard	499 x 499 x 51	457 x 457	41	12
Extension de taille standard grande profondeur pour verres à pied profil bas – E4					
16E4	Extension profil bas 16 compartiments	499 x 499 x 51	111 x 111	41	12
20GE4	20-Compartment Full Drop Extender	499 x 499 x 51	98 x 98	41	12
25E4	Extension profil bas 25 compartiments	499 x 499 x 51	89 x 89	41	12
36E4	Extension profil bas 36 compartiments	499 x 499 x 51	73 x 73	41	12
Extension de taille standard mi-profondeur pour verres à pied profil bas – E5					
16E5	Extension profil bas 16 compartiments	499 x 499 x 51	111 x 111	41	12
20GE5	Extension profil bas 20 compartiments	499 x 499 x 51	98 x 98	41	12
25E5	Extension profil bas 25 compartiments	499 x 499 x 51	89 x 89	41	12
36E5	Extension profil bas 36 compartiments	499 x 499 x 51	73 x 73	41	12
Extensions grande profondeur mi-largeur – HE1					
8HE1	Extension grande profondeur 8 compartiments	502 x 252 x 51	105 x 113	41	12
10HE1	Extension grande profondeur 10 compartiments	502 x 252 x 51	105 x 89	41	12
17HE1	Extension grande profondeur 17 compartiments	502 x 252 x 51	74 diameter	41	12
Extensions mi-profondeur mi-largeur – HE2					
8HE2	Extension mi-profondeur 8 compartiments	502 x 252 x 51	105 x 113	41	12
10HE2	Extension mi-profondeur 10 compartiments	502 x 252 x 51	105 x 89	41	12
17HE2	Extension mi-profondeur 17 compartiments	502 x 252 x 51	74 diameter	41	12
Extension ouverte mi-largeur – HE3					
HE3	Extension ouverte mi-largeur	502 x 252 x 51	464 x 213	41	12

Couleurs du casier de base : Vert Sherwood (119), Gris Clair (151), Marron (167), Beige (184), Bleu Marine (186), Rouge Cerise (416), Noir (110)*, Rouge (163)*, Bleu (168)*, Vert Turquoise (414)*. **Couleur du casier de base pour tasses :** Gris Clair (151). **Couleur d'extension :** Gris Clair (151). *Couleurs disponibles pour les casiers de taille standard uniquement. Toutes les extensions sont disponibles en gris clair (151). Tous les casiers préassemblés sont livrés avec des extensions gris clair (151).
Couleur de grille PlateSafe : Gris (000).



PRODUITS ET COULEURS STOCKES SUR PLATE-FORME EUROPEENNE

9E1, 9E2, 16E1, 16E2, 16E4, 16E5, 20E2, 20GE1, 20GE2, 20GE4, 20GE5, 25E1, 25E2, 25E4, 25E5, 30GE1, 30GE2, 36E1, 36E2, 36E4, 36E5, 49E1, 49E2, 16C258, 20C258: (151)
 BR258: (110), (119), (151), (163), (184), (167), (168), (186), (414), (416)
 E3: (151)

CAMRACKS® PERSONNALISÉS

- Personnalisez les casiers Cambro afin d'en identifier le contenu en un coup d'œil pour une meilleure gestion des stocks et un choix rapide.
- Faites imprimer à chaud un logo personnalisé, des informations ou des symboles et/ou des descriptions standard relatifs au contenu, sur 2 côtés opposés de n'importe quel casier.
- Ou de clips pré-imprimés (jusqu'à 4 par casier) installés en usine peuvent être commandés avec un supplément.



COULEUR D'IMPRESSION-BLANC

POUR COMMANDER UN ÉCHANTILLON

1. Contactez votre représentant Cambro local pour remplir le formulaire de commande d'échantillon et le soumettre à Cambro. Les bureaux des représentants sont énumérés en fin de catalogue.
2. Sélectionnez le format, le code et la couleur du casier. Couleur d'impression - blanc uniquement.
3. Choisissez le procédé A) Matrice à chaud ou B) Clips Camrack
4. Indiquez l'emplacement de l'impression par matrice à chaud ou du clip sur le casier. Taille maximum de l'impression par matrice à chaud : L 102 x H 31,7 mm. Dans ce procédé, l'épaisseur maximum de chaque lettre ou logo pleins imprimés ne doit pas dépasser 102 mm. Si la ligne ou le logo dépasse cette exigence, un format basé sur les contours (lettres à jour) sera conseillé.
5. Si vous sélectionnez le procédé A, fournissez un original de reproduction prêt pour la photo, en format numérique uniquement. Vous devez soumettre un formulaire de commande d'échantillon à

Cambro AVANT d'envoyer l'original. Si l'original n'est pas prêt à photographier, vous pouvez recourir à nos services graphiques de soutien au tarif de **l'heure.

6. Envoyez l'image par e-mail à votre représentant Cambro ou directement à Cambro à l'adresse : personalizationcel@cambro.com. Dans le champ objet de votre e-mail, fournissez le nom du logo ainsi que vos coordonnées.

Taille du fichier : 100 % de la taille de reproduction à une résolution de 300 dpi.

Type de fichier : Adobe® Illustrator®, Photoshop®.
Format du fichier : JPEG, TIFF, et EPS.

7. Envoyez l'image numérique à : CEL - Attn : C.E.L. Customer Service. Kelterstrasse 51 72669 Unterensingen, Germany.
8. Si vous avez des questions, Tel : (49)7022-90-100-0; Tel : 0 800 91 08 78.
9. Le formulaire d'approbation signé doit être joint au bon de commande pour être traité. Un formulaire d'approbation est inclus avec chaque échantillon.

FRAIS DE PERSONNALISATION

Forfait unique	***
Frais de préparation	***
Frais pour échantillon	***
Frais d'impression	***

POUR CLIPS

Pour verres ou casiers PlateSafe®, préimprimés ***chacun

***Contactez votre représentant Cambro en ce qui concerne les prix.

SYMBOLES ET/OU DESCRIPTIONS IMPRIMÉS À CHAUD

Étape 1. Choisir un symbole et une lettre correspondante.

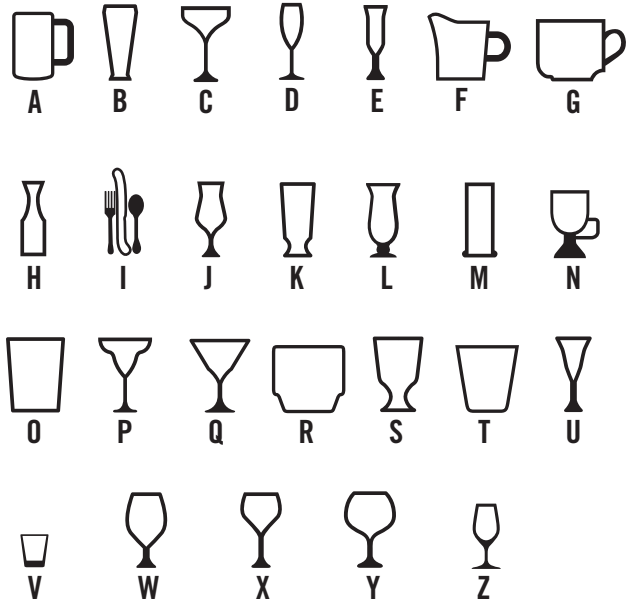

Étape 2. Choisir le texte et le numéro correspondant.

Disponible en anglais uniquement.

- | | | |
|--------------------|--------------------------|---------------------------|
| 1. Beer | 13. Flatware | 25. Rocks (Tumbler Style) |
| 2. Beer Mug | 14. Goblet | 26. Sherry |
| 3. Pilsner | 15. Grande | 27. Shot Glass |
| 4. Brandy | 16. Hi-Ball | 28. Sorbet |
| 5. Champagne | 17. Hurricane | 29. Water (Footed Style) |
| 6. Champagne Flute | 18. Iced Tea | 30. Water (Tumbler Style) |
| 7. Coffee Mug | 19. Irish Coffee | 31. White Wine |
| 8. Collins | 20. Juice | 32. Wine |
| 9. Cordial | 21. Margarita | 33. Red Wine |
| 10. Creamer | 22. Martini | 34. Port |
| 11. Cup | 23. Old Fashion | |
| 12. Decanter | 24. Rocks (Footed Style) | |

Étape 3. Sélectionnez la couleur pour l'estampage à chaud. Vous pouvez choisir entre les couleurs blanc, noir, rouge ou bleu.

OPTIONS D'ESTAMPAGE À CHAUD



LOGO ET/OU TEXTE PERSONNALISÉS



SYMBOLE ET DESCRIPTION STANDARD



SYMBOLE STANDARD UNIQUEMENT



DESCRIPTION STANDARD UNIQUEMENT

CLIP D'IDENTIFICATION CAMRACK® À AJOUTER AU CASIER

- Le système de casiers de lavage 4 en 1 permet de gérer facilement et rapidement les stocks.
- Fabriqués en ABS, ces clips sont pratiquement incassables et prévus pour résister à la forte chaleur des lave-vaisselles industriels.
- Solution économique et durable préférable aux marqueurs, ruban adhésif ou étiquettes collées au mur, voire même à la mise au rebut des casiers.
- Fixez les clips ID sur les casiers existants ou faites-les installer en usine lorsque vous commandez de nouveaux casiers Camrack. Quatre clips au maximum peuvent



































être installés sur chaque côté gauche uniquement comme le montre l'image. Contactez votre représentant Cambro en ce qui concerne les prix.



CLIPS PRÉIMPRIMÉS* (Disponible en lot de 6 pièces uniquement, la vente à l'unité n'est pas possible.)

CLIPS INSTALLÉS EN USIN*

*Contactez votre représentant Cambro en ce qui concerne les prix.

CODE		CODE		CODE	
	Beer CECBE6000		Goblet CECG06000		Rocks (Footed Style) CECRF6000
	Beer Mug CECBM6000		Grande CECGR6000		Rocks (Tumbler Style) CECRT6000
	Brandy CECBR6000		Hi-Ball CECHB6000		Sherry CECSH6000
	Champagne CECCH6000		Hurricane CECHU6000		Shot Glass CECSG6000
	Champagne Flute CECCF6000		Iced Tea CECIT6000		Sorbet CECSB6000
	Coffee Mug CECCM6000		Irish Coffee CECIC6000		Water (Footed Style) CECWF6000
	Collins CECCL6000		Juice CECJU6000		Water (Tumbler Style) CECWT6000
	Cordial CECCO6000		Margarita CECMG6000		White Wine CECWW6000
	Creamer CECCR6000		Martini CECMT6000		Wine CECWI6000
	Cup CECCP6000		Old Fashion CECOF6000		Port CECPO6000
	Decanter CECDC6000		Pilsner CECPI6000		CECBL6000 Clip Vierge
	Flatware CECFL6000		Red Wine CECRW6000		

PRODUITS ET COULEURS STOCKES SUR PLATE-FORME EUROPEENNE

CECG06000, CECJU6000, CECMG6000, CECMT6000, CECOF6000, CECRW6000, CECWW6000, CECBE6000, CECCF6000, CECBL6000

(Disponible en anglais uniquement)

LES CHARIOTS CAMDOLLIES®



- Transportez toutes sortes d'articles allant de piles de plaques à du matériel de restauration mobile.
- La réduction du levage et de la manutention nécessaires diminue les risques de blessure.
- Plastique extrêmement durable à l'épreuve de la déformation, des fissures, de la rouille et de la corrosion.
- Les roulettes haute résistance assurent une manœuvre aisée sur tous les types de surface.
- En cas de transport intensif, choisissez les modèles munis de poignées et de grosses roues arrière.

Couleurs : Café (157), Marron Foncé (131), Noir (110), Bleu Ardoise (401).
Couleur CDR2020, CDR2020H : Gris Clair (151).

Type de roulettes

- A :** Roulettes de 12,7 cm, 2 fixes, 2 pivotantes, 1 à frein.
B : Roulettes de 7,6 cm, 4 pivotantes, sans frein.
C : Grandes roues "tout-terrain" de 25,4 cm, 2 roulettes pivotantes de 12,7 cm, 1 avec frein.
D : Roulettes de 8,9 cm, 4 pivotantes, sans frein.

Available Parcel Carrier Delivery : CDR2020, CDR2020H, CD2020, CD1420, CD2028, CD1313, CD1327, CD100, CD160, CD200, CD300, CD400, CD1826PDB, 2030UT & 400STP.

Chariots Camdolly Nombre d'unités par carton : 1

*Article CDR2020H non homologué NSF.

PRODUITS ET COULEURS STOCKES SUR PLATE-FORME EUROPEENNE

CDR2020, CDR2020H : (151)

Pour plateaux et plaques de 46 x 66 cm

DIMENSIONS EXTÉRIEURES La x P x H 50,8 x 80 x 97,2 cm

DIMENSIONS INTÉRIEURES La x P 46 x 66 cm

Capacité : UPC101

136 kg
CAPACITÉ DE CHARGE

A
TYPE DE ROULETTES



CD1826H

DIMENSIONS EXTÉRIEURES La x P x H 59,7 x 82,6 x 93 cm

DIMENSIONS INTÉRIEURES La x P 47 x 66 cm

Capacité : UPC101

136 kg
CAPACITÉ DE CHARGE

C
TYPE DE ROULETTES



CD1826HB

Pour les boîtes à pâte à pizza

Voir aussi Boîtes à pâte à pizza, page 167.

DIMENSIONS EXTÉRIEURES La x P x H 50,5 x 71 x 26 cm

DIMENSIONS INTÉRIEURES La x P 44,5 x 64,5 cm

Capacité : DB18263CW, DB18266CW, DB18263P

136 kg
CAPACITÉ DE CHARGE

A
TYPE DE ROULETTES



CD1826PDB
Sangle facultative disponible.

Pour casiers à vaisselle

DIMENSIONS EXTÉRIEURES La x P x H 54,5 x 53 x 18,7 cm

DIMENSIONS INTÉRIEURES La x P 53 x 53 cm

159 kg
CAPACITÉ DE CHARGE

D
TYPE DE ROULETTES



CDR2020

DIMENSIONS EXTÉRIEURES La x P x H 53 x 64,1 x 92,7 cm

DIMENSIONS INTÉRIEURES La x P 53 x 53 cm

159 kg
CAPACITÉ DE CHARGE

D
TYPE DE ROULETTES



CDR2020H*
Avec poignée à revêtement poudré.

DIMENSIONS EXTÉRIEURES La x P x H 57 x 57 x 21 cm

DIMENSIONS INTÉRIEURES La x P 51,1 x 51,1 cm

Accueille également : 500LCD, 350LCD, 250LCD, 1000LCD, UC1000

136 kg
CAPACITÉ DE CHARGE

B
TYPE DE ROULETTES



CD2020

DIMENSIONS EXTÉRIEURES La x P x H 56,5 x 65,7 x 93,7 cm

DIMENSIONS INTÉRIEURES La x P 51,5 x 51,5 cm

Accueille également : 250LCD, 350LCD, 500LCD, 1000LCD

159 kg
CAPACITÉ DE CHARGE

B
TYPE DE ROULETTES



CD2020H

DIMENSIONS EXTÉRIEURES La x P x H 66,7 x 67,3 x 93 cm

DIMENSIONS INTÉRIEURES La x P 52 x 52,5 cm

Accueille également : 250LCD, 350LCD, 500LCD

159 kg
CAPACITÉ DE CHARGE

C
TYPE DE ROULETTES



CD2020HB

LES CHARIOTS CAMDOLLIES®

Pour Camcarriers® et Camtainers®

DIMENSIONS
EXTÉRIEURES L_A x P x H 50 x 73 x 27 cm

DIMENSIONS
INTÉRIEURES L_A x P 44 x 66,5 cm

Capacité : 100MPC, UPC100, UC250, UC500, 250LCD, 350LCD, 500LCD.



CD100

136 kg
CAPACITÉ DE CHARGE

A
TYPE DE ROULETTES



DIMENSIONS
EXTÉRIEURES L_A x P x H 50 x 84 x 92 cm

DIMENSIONS
INTÉRIEURES L_A x P 45 x 67,5 cm

Capacité : 100MPC, UC250, UC500, 250LCD, 350LCD, 500LCD.



CD100H

159 kg
CAPACITÉ DE CHARGE

A
TYPE DE ROULETTES



DIMENSIONS
EXTÉRIEURES L_A x P x H 60 x 83,5 x 93 cm

DIMENSIONS
INTÉRIEURES L_A x P 44,5 x 68 cm

Capacité : 100MPC, UPC100, UC250, UC500, 250LCD, 350LCD, 500LCD.



CD100HB

159 kg
CAPACITÉ DE CHARGE

C
TYPE DE ROULETTES



DIMENSIONS
EXTÉRIEURES L_A x P x H 42 x 62 x 26,5 cm

DIMENSIONS
INTÉRIEURES L_A x P 36 x 56 cm

Capacité : UPC140, UPC160, UPC180, UPCS140, UPCS160, UPCS180, UPCSS160.



CD160

136 kg
CAPACITÉ DE CHARGE

A
TYPE DE ROULETTES



DIMENSIONS
EXTÉRIEURES L_A x P x H 49 x 65 x 26,5 cm

DIMENSIONS
INTÉRIEURES L_A x P 43 x 59 cm

Capacité : 300MPC, 1318MTC, UC1000, 1000LCD, UPC300, 1318CC.



CD300

159 kg
CAPACITÉ DE CHARGE

A
TYPE DE ROULETTES



DIMENSIONS
EXTÉRIEURES L_A x P x H 61 x 89,5 x 93 cm

DIMENSIONS
INTÉRIEURES L_A x P 56 x 72,5 cm

Capacité : 1826MTC.

159 kg
CAPACITÉ DE CHARGE

A
TYPE DE ROULETTES



CD1826MTC

DIMENSIONS
EXTÉRIEURES L_A x P x H 70 x 88,5 x 93,5 cm

DIMENSIONS
INTÉRIEURES L_A x P 55,5 x 72,5 cm

Capacité : 1826MTC.

159 kg
CAPACITÉ DE CHARGE

C
TYPE DE ROULETTES



CD1826MTCB

DIMENSIONS
EXTÉRIEURES L_A x P x H 48,5 x 76,5 x 92 cm

DIMENSIONS
INTÉRIEURES L_A x P 43 x 59 cm

Capacité : 300MPC, 1318MTC, UC1000, 1000LCD, UPC300, 1318CC.

159 kg
CAPACITÉ DE CHARGE

A
TYPE DE ROULETTES



CD300H

DIMENSIONS
EXTÉRIEURES L_A x P x H 60 x 76 x 92 cm

DIMENSIONS
INTÉRIEURES L_A x P 44 x 60 cm

Capacité : 300MPC, 1318MTC, UC1000, 1000LCD, UPC300, 1318CC.

159 kg
CAPACITÉ DE CHARGE

C
TYPE DE ROULETTES



CD300HB

Couleur en stock :
Noir (110)

DIMENSIONS
EXTÉRIEURES L_A x P x H 53 x 70 x 23 cm

DIMENSIONS
INTÉRIEURES L_A x P 46 x 63,5 cm

Capacité : UPC400, UPCS400, UPCH400.

136 kg
CAPACITÉ DE CHARGE

A
TYPE DE ROULETTES



CD400
Illustré avec
sangle facultative.

PRODUITS ET COULEURS STOCKES SUR PLATE-FORME EUROPEENNE

CD300 : (401)
CD400 : (110), (401)

CAMDOLLIES®

Pour cageots et caisses de 49,5 x 67,5 cm

DIMENSIONS EXTÉRIEURES LA x P x H 41,28 x 55,25 x 21,11 cm

DIMENSIONS INTÉRIEURES LA x P 35,24 x 49,05 cm

Capacité : Cageots et caisses à canettes de 35,6 x 48,3 cm

159 kg
CAPACITÉ DE CHARGE

B
TYPE DE ROULETTES



CD1420

DIMENSIONS EXTÉRIEURES LA x P x H 56,6 x 77 x 21 cm

DIMENSIONS INTÉRIEURES LA x P 49,5 x 71 cm

Capacité : Cageots et caisses à canettes 35,6 x 48,3 cm et UPC101, UPC400, 100MPC, UPC100, UPC300

159 kg
CAPACITÉ DE CHARGE

B
TYPE DE ROULETTES

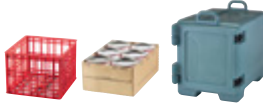

CD2028

DIMENSIONS EXTÉRIEURES LA x P x H 41 x 41 x 21 cm

DIMENSIONS INTÉRIEURES LA x P 35 x 35 cm

Capacité : Cageots de 33 x 33 cm

114 kg
CAPACITÉ DE CHARGE

B
TYPE DE ROULETTES



CD1313

DIMENSIONS EXTÉRIEURES LA x P x H 40,6 x 73,7 x 21 cm

DIMENSIONS INTÉRIEURES LA x P 34,6 x 67,6 cm

Capacité : Cageots et caisses à canettes de 33 x 33 cm

136 kg
CAPACITÉ DE CHARGE

B
TYPE DE ROULETTES



CD1327

Camdolly Sangle de CD400 et CD1826PDB Camdollies

CODE	DESCRIPTION	DIMENSIONS EXT.
400STP	Sangle	381 cm Long

Pièces/ carton : 1



LES CHARIOTS UTILITAIRES



- Capacité de charge de 272 kg.
- Les grandes plates-formes facilitent le chargement et les poignées intégrées assurent une manœuvre aisée.
- Tous les modèles sont équipés de roulettes haute résistance de 12,7 cm boulonnées à des plaques métalliques moulées.

Couleurs : Café (157), Marron Foncé (131), Noir (110), Bleu Ardoise (401).

Roulettes de 12,7 cm : 2 fixes, 2 pivotantes, 1 à frein.

Chariots utilitaires Nombre d'unités par carton : 1

DIMENSIONS EXTÉRIEURES LA x P x H 50 x 81,5 x 98 cm

PLATE-FORME DE CHARGEMENT 50 x 75 cm

272 kg
CAPACITÉ DE CHARGE

NSF



2030UT
Avec poignée de chrome.

DIMENSIONS EXTÉRIEURES LA x P x H 63,2 x 106 x 93,3 cm

PLATE-FORME DE CHARGEMENT 60 x 90,5 cm

272 kg
CAPACITÉ DE CHARGE

NSF



2436UTH

DIMENSIONS EXTÉRIEURES LA x P x H 63,2 x 106 x 93,3 cm

PLATE-FORME DE CHARGEMENT 60 x 90,5 cm

272 kg
CAPACITÉ DE CHARGE

NSF



2436UTHS
Avec 2 sangles. UTHSTP

LE CHARIOTS À PLATEAUX ET VAISSELLE ET LE CHARIOT À PLATEAUX ET COUVERTS

Chariot à plateaux et vaisselle

- Le compartiment de rangement ouvert peut recevoir toute une gamme d'assiettes et de plateaux.
- À utiliser avec ou sans casier à couverts amovible. Chaque casier à couverts inclut 12 cylindres à couverts.

- Fabrication en polyéthylène facile à nettoyer et à l'épreuve de la rouille, de l'écaillage et de la corrosion.
- Des poignées moulées et des roues pivotantes résistantes facilitent la manœuvre.

Couleurs : Noir (110), Bleu Ardoise (401), Café (157), Marron Foncé (131), Granité Gris (191), Granité Vert (192).

Roulettes : 15,24 cm pivotantes, 2 freins.

Capacité de charge maximale : 227 kg.

Housse en vinyle comprise.
Non homologué NSF.



TDCR12

CODE	DESCRIPTION	DIMENSIONS EXTÉRIEURES Lo x La x H
TDCR12	Combiné chariot-panier	97 x 58 x 105 cm
TDC2029*	Chariot seul	97 x 56,5 x 87
CR12	Panier à couverts	84 x 58 x 23
FWC56	Cylindre à couverts FWC56	La 11,4 x H 14

Pièces/Cartron : 1 FWC56 Nombre d'unités par carton FWC56 : 12

*TDC2029 non offert en Noir (110).

Chariot ajustable pour plateaux et assiettes

- Permet de ranger une grande variété d'assiettes et de plateaux.
- Les deux séparateurs réglables s'ajustent facilement pour bloquer plateaux et assiettes.

- Fabrication en polyéthylène durable qui protège les assiettes et les plateaux afin d'éviter les ébréchures.
- Facile à nettoyer, ce matériau est indéformable, antirouille, inébréchable et incassable.

Couleurs : Noir (110), Bleu Ardoise (401), Café (157), Marron Foncé (131), Granité Gris (191), Granité Vert (192).

Roulettes : 15,2 cm, toutes pivotantes, 2 à frein.

Capacité de charge maximale : 227 kg.

Housse en vinyle comprise.
Non homologué NSF.



TDC30

CODE	DESCRIPTION	DIMENSIONS EXTÉRIEURES Lo x La x H	NB. DE COLONNES DE SÉPARATION	NB. D'ASSIETTES /COLO NNE	NB. DE PLATEAUX/ COLONNE
TDC30	Chariot réglable	59 x 99 x 88 cm	2	Approx. 45 à 60	80 plateaux de 36 x 46 cm

PRODUITS ET COULEURS STOCKES SUR PLATE-FORME EUROPEENNE

TDC30 : (191)

Pièces/carton : 1

Le chariot à plateaux et couverts

- Ce chariot permet d'organiser de manière bien nette les plateaux et accessoires de self-service.

- Inclut 4 bacs alimentaires transparents Camwear® de 1/3 de taille et 4 bacs alimentaires de 1/6 de taille pour placer des couverts, des serviettes et des condiments non-périssables. Le bac de 1/3 de taille et de 10 cm de profondeur peut contenir 100 couteaux, 100 cuillères ou 80 fourchettes.

Couleurs : Noir (110), Bleu Ardoise (401), Café (157), Marron Foncé (131), Granité Gris (191), Granité Vert (192).

Roulettes : 15,24 cm pivotantes, 2 freins.

Capacité de charge maximale : 227 kg.

Housse en vinyle comprise.
Non homologué NSF.



TC1418

CODE	DESCRIPTION	DIMENSIONS EXTÉRIEURES Lo x La x H	TAILLE MAXIMUM DE PLATEAU	CAPACITÉ EN PLATEAUX
TC1418	Chariot avec bacs	82 x 54 x 116 cm	36 x 46 cm	180-200 en 2 colonnes

PRODUITS ET COULEURS STOCKES SUR PLATE-FORME EUROPEENNE

TC1418 : (401)

Pièces/carton : 1

CHARIOT DE SERVICE COMPACT RÉGLABLE SÉRIE S



- Ce modèle permet de gagner de la place ; il peut contenir des plats de différentes tailles, sans incidence sur sa capacité.
- Léger, facile à manœuvrer et accessible par ses quatre côtés.

Couleur : Gris moucheté (480).

Roulettes de 12,7 cm : Toutes les roulettes anti-traces pivotantes en fer zingué, avec freins.

Note : Ne peut pas être utilisé pour entreposer des assiettes carrées, rectangulaires ou ovales.

Le chariot de service réglable est couvert par les brevets américains 10, 321,778 B2 La tour CamLever™ est couverte par les brevets D844, 928 S et D852,450 S.

Housse en vinyle comprise.
Non homologué NSF.



Peut contenir des assiettes et des bols de 11,7 à 30,5 cm

Hauteur de stockage de la colonne - 52,1 cm.



Capacité de charge maximale : 227 kg.

Poignées moulées sur les 4 côtés.

Une seule pièce en polyéthylène robuste et durable ; ne rouille pas, ne se fissure pas, ne se cabosse pas, ne s'ébrèche pas.



Déplacement facile et sécurisation des tours CamLever par le haut.

Contient des assiettes rondes/ des bols de 11,7-30,5 cm uniquement.

La surface plate avec coins arrondis est facile à garder propre.



Inclut une housse de protection de 7,6 x 12,7 cm avec pochette d'identification d'inventaire et/ ou d'évènement au-dessus

Gagnez 30 % de plus de surface au sol

Chariot de service compact réglable en comparaison avec le chariot de service réglable standard Série S. (ADCS)

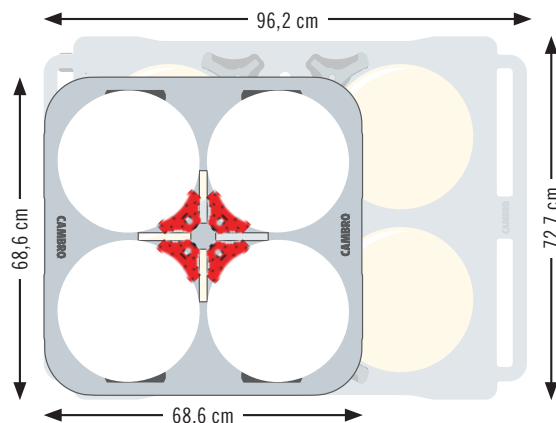

Tour CamLever

ADCSC4

DESCRIPTION :
Tour CamLever - 4 chacune

DIMENSIONS TOTALES L x P x H :
6,7 x 11,1 x 59,7 cm

Pièces/carton : 4



Installez facilement des tours CamLever supplémentaires pour convertir le modèle ADCSC en un modèle ADCSC8PKG (8 tours) ou ADCSC12PKG (12 tours) permettant de retenir de nouvelles tailles de plats.

CHARIOT DE SERVICE COMPACT RÉGLABLE SÉRIE S



ADCSC

DESCRIPTION :
Chariot de service réglable, 4 tours

TAILLES DE ASSIETTES (RONDES) : 22,9-30,5 cm

DIMENSIONS TOTALES LA x P x H :
68,6 x 68,6 x 80,7 cm

Pièces/carton : 1 Livraison en 1 colis.



ADCSC8PKG

DESCRIPTION :
Chariot de service réglable, 8 tours

TAILLES DE ASSIETTES (RONDES) : 14,6-22,2 cm

DIMENSIONS TOTALES LA x P x H :
68,6 x 68,6 x 80,7 cm

Pièces/carton : 1 Livraison en 2 colis.



ADCSC12PKG

DESCRIPTION :
Chariot de service réglable, 12 tours

TAILLES DE ASSIETTES (RONDES) : 11,7-14 cm

DIMENSIONS TOTALES LA x P x H :
68,6 x 68,6 x 80,7 cm

Pièces/carton : 1 Livraison en 3 colis.

Modèle : ADCSC, 4 tours

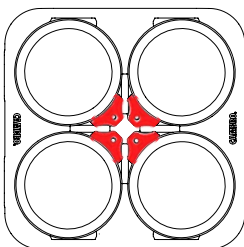

Taille des assiettes : \varnothing 23,5 à 30,5 cm
Piles d'assiettes : 4
Capacité totale : 280

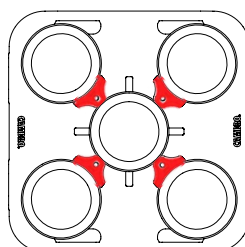

Taille des assiettes : \varnothing 22,9 cm
Piles d'assiettes : 5
Capacité totale : 350

Modèle : ADCSC8PKG, 8 tours

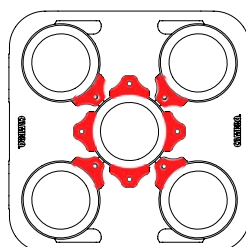

Taille des assiettes : \varnothing 19,7 à 22,2 cm
Piles d'assiettes : 5
Capacité totale : 350

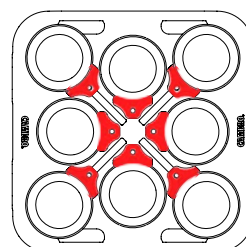

Taille des assiettes : \varnothing 14,6 à 19,1 cm
Piles d'assiettes : 8
Capacité totale : 560

Modèle : ADCSC12PKG, 12 tours

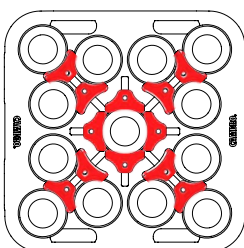

Taille des assiettes : \varnothing 11,7 cm
Piles d'assiettes : 16
Capacité totale : 1,120

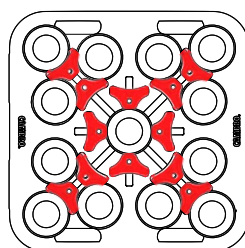

Taille des assiettes : \varnothing 12,1 à 13,3 cm
Piles d'assiettes : 13
Capacité totale : 910

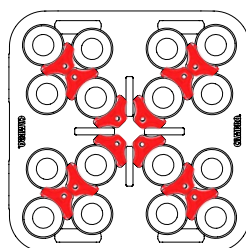

Taille des assiettes : \varnothing 14 cm
Piles d'assiettes : 13
Capacité totale : 910

PRODUITS ET COULEURS STOCKES SUR PLATE-FORME EUROPEENNE

ADCSC, ADCSC8PKG, ADCSC12PKG, ADCSC14 : (480)

CHARIOT DE SERVICE STANDARD RÉGLABLE SÉRIE S



- Un seul chariot permet de ranger des assiettes de même format ou de combiner des formats différents.
- Les colonnes s'ajustent facilement.

Couleurs : Noir (110), Bleu Ardoise (401), Gris moucheté (480), Marron Foncé (131).

Roulettes : 2 pivotantes à frein de 12,7 cm et 2 de 25,4 cm.

Housse en vinyle comprise.
Non homologué NSF.



Permet de ranger les assiettes et les bols allant de 11,7 à 33 cm

Stockage d'assiettes taille unique

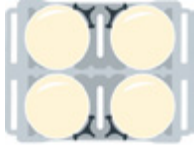

Taille des assiettes : \varnothing 23,5 à 33 cm
4 colonnes (60 assiettes par colonne)
Capacité totale : 240

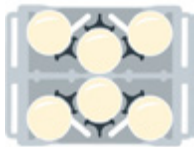

Taille des assiettes : \varnothing 18,4 à 23,5 cm
6 colonnes (60 assiettes par colonne)
Capacité totale : 360

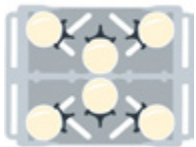

Taille des assiettes : \varnothing 14,6 à 18,4 cm
6 colonnes (45 assiettes par colonne)
Capacité totale : 270

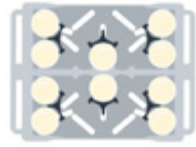

Taille des assiettes : \varnothing 11,75 à 17,4 cm
10 colonnes : (45 assiettes par colonne)
Capacité totale : 450

Stockage d'assiettes tailles mélangées

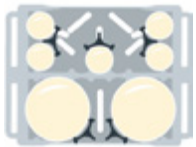

2 colonnes : \varnothing 23,5 à 33 cm (60 assiettes par colonne)
5 colonnes : \varnothing 12,6 cm (45 assiettes par colonne)
Capacité totale : 345

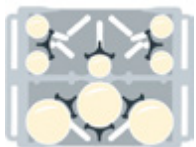

3 colonnes : \varnothing 18,4 à 23,5 cm (60 assiettes par colonne)
5 colonnes : 11,75 cm (45 assiettes par colonne)
Capacité totale : 405

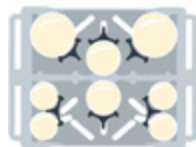

2 colonnes : \varnothing 18,4 à 23,5 cm (60 assiettes par colonne)
2 colonnes : \varnothing 14,6 à 18,4 cm (45 assiettes par colonne)
4 colonnes : \varnothing 12,6 cm (45 assiettes par colonne)
Capacité totale : 390

PRODUITS ET COULEURS STOCKES SUR PLATE-FORME EUROPEENNE

ADCS : (110), (401), (480)

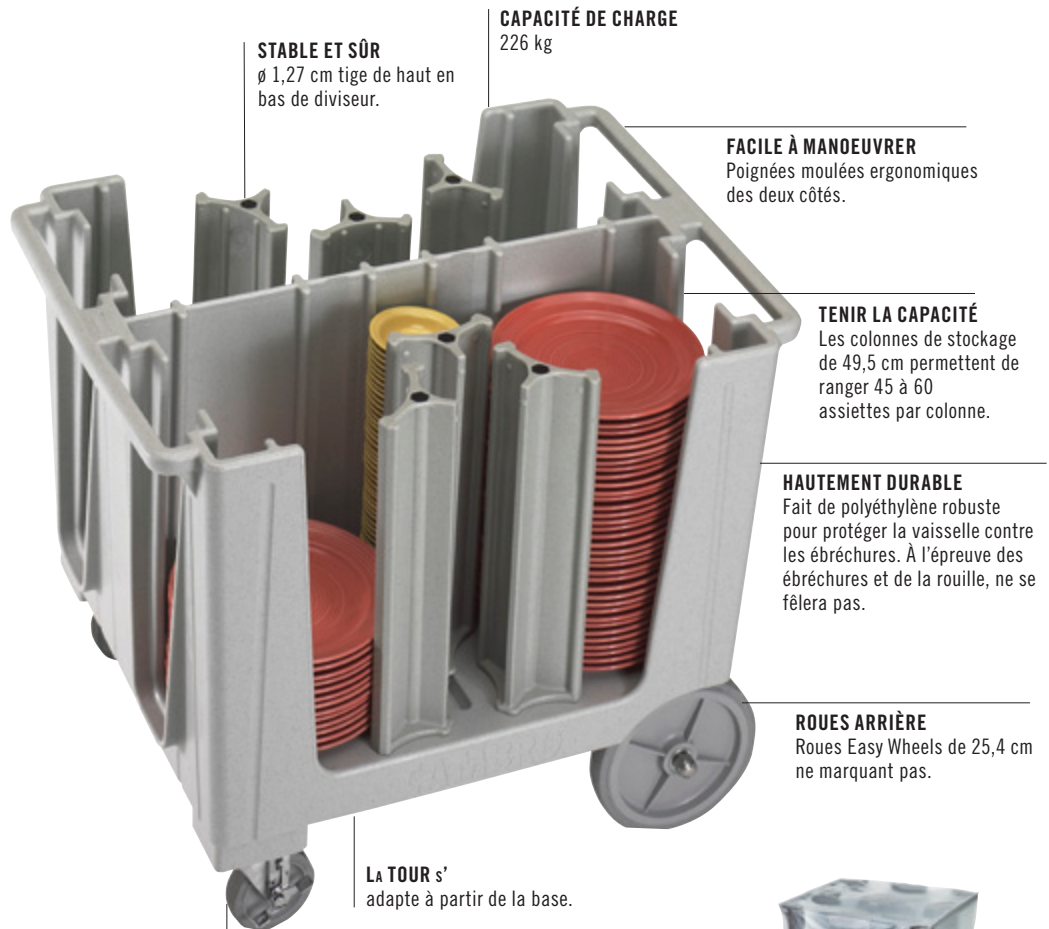

STABLE ET SÛR
 \varnothing 1,27 cm tige de haut en bas de diviseur.

CAPACITÉ DE CHARGE
226 kg

FACILE À MANOEUVRER
Poignées moulées ergonomiques des deux côtés.

TENIR LA CAPACITÉ
Les colonnes de stockage de 49,5 cm permettent de ranger 45 à 60 assiettes par colonne.

HAUTEMENT DURABLE
Fait de polyéthylène robuste pour protéger la vaisselle contre les ébréchures. À l'épreuve des ébréchures et de la rouille, ne se fêlera pas.

ROUES ARRIÈRE
Roues Easy Wheels de 25,4 cm ne marquant pas.

LA TOUR s'
adapte à partir de la base.

ROULETTES AVANT
pivotantes à frein de 12,7 cm.



Housse en vinyle comprise avec chaque chariot pour assurer un entreposage salubre.

CODE	ADCS
NOMBRE DE TOURS	6
NB. D'ASSIETTES/COLONNE	Approx. 45 à 60
DIMENSIONS TOTALES - L x l x H	73 x 96 x 81 cm
Pièces/carton : 1 La taille des assiettes varie de 11,7 à 33 cm.	

CHARIOT AJUSTABLE À ASSIETTES ADC33

- Souplesse d'utilisation illimitée avec colonnes de séparation totalement ajustables.
- Pour ranger en toute sécurité des assiettes, saladiers et plateaux de formes et de dimensions assorties.
- Ergonomique, durable et facile à manœuvrer.

Couleurs : Marron Foncé (131), Bleu Ardoise (401).

Roues 15 cm : 4 roues pivotantes avec frein et 1 roue centrale fixe.

Housse hygiénique en vinyle comprise.
Housse non homologuée NSF.



L'ADC33 n'est pas disponible auprès de notre site de City of Industry, Californie, États-Unis

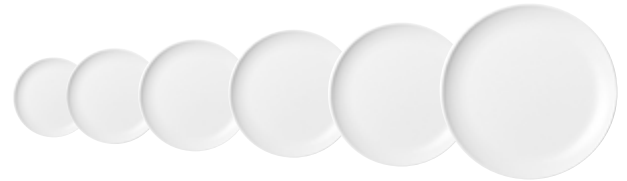

Permet de ranger les assiettes et les bols allant de 11 à 33 cm

CODE	ADC33
NOMBRE DE COLONNES DE SÉPARATION	6
NB. D'ASSIETTES/COLONNE	Approx. 45-60
DIMENSIONS TOTALES - L x Lo x H	76,2 x 98,43 x 90,17 cm

Pièces/carton : 1

PRODUITS ET COULEURS STOCKES SUR PLATE-FORME EUROPEENNE
ADC33: (401)

Avec ses poignées ergonomiques intégrées des deux côtés, l'ADC33 est compact et se manipule confortablement.



ADC33

Roues pivotantes de 15,24 cm avec freins à chaque coin.

La roue fixe au centre du chariot permet de le manœuvrer sans aucun effort, même totalement chargé.

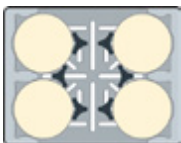

6 séparateurs :
4 colonnes (11-33 cm)
format rond

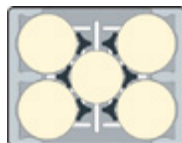

6 séparateurs :
4 colonnes (11-33 cm) format rond + 1 colonne (17,5-30 cm) format rond

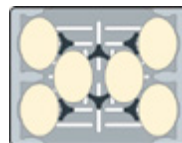

6 séparateurs :
6 colonnes (20,3-29,2 x 12,7-21,9 cm) format ovale

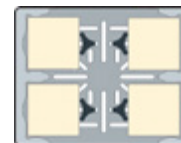

4 séparateurs :
4 colonnes (25-28,8 cm) format carré

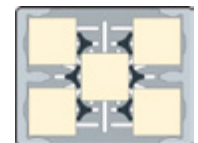

6 séparateurs :
5 colonnes (24-27,9 cm) format carré

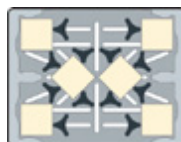

12 séparateurs :
6 colonnes (15,2-20,3 cm) format rond ou carré

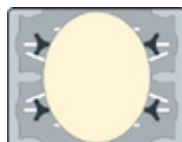

4 séparateurs :
1 colonne (35-73,6 cm) forme longue x plateaux ovales jusqu'à (59,9 cm)

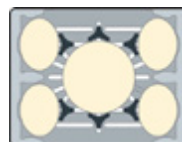

6 séparateurs :
4 colonnes format ovale (29,2 x 21,9 cm) ; 1 colonne 40,6 cm plateau rond

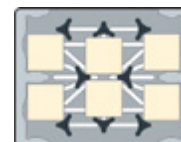

8 séparateurs :
6 colonnes (20,3 cm) Format carré moyen

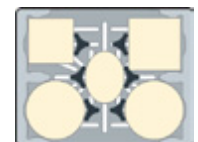

6 séparateurs :
2 colonnes (33,7 cm) grand format rond, 1 colonne (25,4 cm) format carré moyen, 1 colonne (29,2 cm) grand format carré, 1 colonne (29,2 x 21,9 cm) format ovale moyen

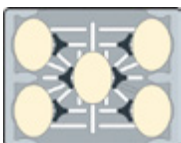

6 séparateurs :
5 colonnes (29,2 x 21,9 cm) format ovale

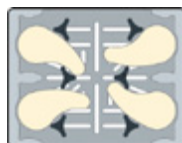

6 séparateurs :
4 colonnes pour assiettes personnalisées

CHARIOT DE SERVICE POKER CHIP FIXE NON-RÉGLABLE



- Les séparateurs moulés dans le corps forment 4 colonnes.
- Fabrication en polyéthylène durable qui protège les assiettes contre les ébréchures.
- Les grandes roues arrière et les roulettes pivotantes à l'avant permettent une maniabilité facile.
- L'accès ouvert sur 2 côtés permet un chargement et un déchargement.
- Les poignées moulées des deux extrémités facilitent la manœuvre.

Couleurs de chariot standard :
Noir (110), Bleu Ardoise (401), Marron Foncé (131), Granité Gris (191).

Couleurs de chariot Versa : Noir (110), Marron Foncé (131), Gris Moucheté (480).

Roulettes : 2 pivotantes à frein de 12,7 cm et 2 de 25,4 cm.

Capacité de charge maximale : 227 kg.

Housse en vinyle comprise.
Non homologué NSF.

Le DCS950 est protégé pas des brevets aux États-Unis et dans d'autres pays D 603,120S. Le DCS1125 est protégé pas des brevets aux États-Unis et dans d'autres pays D 625,894.



Chariots de service standard



DC575

TAILLES DE ASSIETTES (RONDES) :
14,6 cm

PILES PAR CHARIOT : 6

ASSIETTES PAR PILE : 45-60

DIMENSIONS TOTALES L x Lo x H :
83 x 60 x 81 cm

Pièces/carton : 1



DC700

TAILLES DE ASSIETTES (RONDES) :
14,9-17,8 cm

PILES PAR CHARIOT : 6

ASSIETTES PAR PILE : 45-60

DIMENSIONS TOTALES L x Lo x H :
83 x 60 x 81 cm

Pièces/carton : 1



DC825

TAILLES DE ASSIETTES (RONDES) :
18,1-21 cm

PILES PAR CHARIOT : 4

ASSIETTES PAR PILE : 45-60

DIMENSIONS TOTALES L x Lo x H :
73 x 60,5 x 81,5 cm

Pièces/carton : 1



DC1225

TAILLES DE ASSIETTES (RONDES) :
28,9-31,1 cm

PILES PAR CHARIOT : 4

ASSIETTES PAR PILE : 45-60

DIMENSIONS TOTALES L x Lo x H :
83 x 70 x 81,5 cm

Pièces/carton : 1

Chariots de service Versa

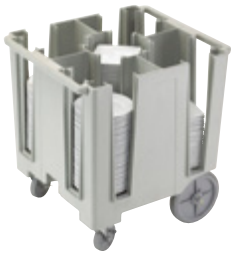

DCS950

TAILLES DE ASSIETTES (RONDES) :
21,3-24,1 cm

TAILLES DE ASSIETTES (CARRÉES) :
18,4-20,5 cm

PILES PAR CHARIOT : 5

ASSIETTES PAR PILE : 45-60

DIMENSIONS TOTALES L x Lo x H :
69 x 78 x 81 cm

Pièces/carton : 1

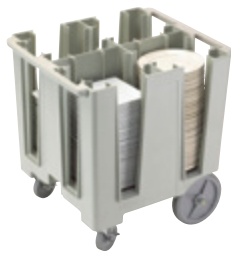

DCS1125

TAILLES DE ASSIETTES (RONDES) :
24,4-28,6 cm

TAILLES DE ASSIETTES (CARRÉES) :
21,3-24,1 cm

PILES PAR CHARIOT : 4

ASSIETTES PAR PILE : 45-60

DIMENSIONS TOTALES L x Lo x H :
69 x 78 x 81 cm

Pièces/carton : 1

PRODUITS ET COULEURS STOCKES SUR PLATE-FORME EUROPEENNE

DCS950, DCS1125 : (480)



LES BACS À VAISSELLE CAMBOX®



Regal (ABS)



CODE	1120CBR	1520CBR
DESCRIPTION	Bac à couverts à quatre compartiments	Cambox
DIMENSIONS TOTALES L x Lo x H	28,9 x 52 x 9,5 cm	38,9 x 50,6 x 12,5 cm

Pièces/carton : 12 Couleurs : Noir (110), Marron Foncé (131).



CODE	2115CBR	21157CBR	1722CBR
DESCRIPTION	Cambox	Cambox	Cambox
DIMENSIONS TOTALES L x Lo x H	38,7 x 51,4 x 12,5 cm (avec poignée)	38,6 x 51,2 x 17,6 cm	42,9 x 55,6 x 12,1 cm
HOUSSE	2115CBCR	2115CBCR	1722CBCP

Pièces/carton : 1 Couleurs : Noir (110), Marron Foncé (131).



Polyéthylène



CODE	415CBP	912CBP	1120CBP	1520CBP & 1520CBPF*
DESCRIPTION	Panier à couverts	Bac tous-usages	Bac à couverts à 4 compartiments	Cambox
DIMENSIONS TOTALES L x Lo x H	11,3 x 36 x 10,3 cm	23 x 30,6 x 13 cm	28,9 x 52 x 9,5 cm	38,9 x 50,6 x 12,5 cm
HOUSSE	—	—	—	1520CBCP

Pièces/carton : 12 Couleurs : Noir (110), Marron Foncé (131), Gris Clair (180). * 1520CBPF Cambox à fond plat, 1520CBP Cambox à fond rainuré



CODE	1621CBP	21155CBP	21157CBP	1722CBP
DESCRIPTION	Cambox	Cambox	Cambox	Cambox
DIMENSIONS TOTALES L x Lo x H	39,7 x 52 x 12,4 cm	38,7 x 51,4 x 12,5 cm (avec poignée)	38,6 x 51,2 x 17,6 cm	42,9 x 55,6 x 12,1 cm
HOUSSE	—	2115CBCP	2115CBCP	1722CBCP

Pièces/carton : 12 Couleurs : Noir (110), Marron Foncé (131), Gris Clair (180).

Couvercles de boîtes



CODE	1520CBCP	1722CBCP	2115CBCP	2115CBCR
ADAPTÉ À	1520CBP	1722CBR, 1722CBP	21155CBP, 21157CBP	2115CBR, 21157CBR
DIMENSIONS TOTALES L x Lo	40,6 x 52 cm	44 x 56,8 cm	39,4 x 52 cm	39,4 x 52 cm

Pièces/carton : 12 Couleur : Blanc (148).



CHARIOT DE SERVICE PRO



- Idéal pour les services de restaurations en cuisine ou en salle.
- Des bacs à raccordement rapide en option offrent un espace de stockage supplémentaire tout en conservant l'hygiène des aliments.
- Des poignées ergonomiques intégrées sont moulées dans les deux extrémités du chariot pour une maniabilité facile et une plus petite empreinte.
- Construction en polyéthylène durable d'une seule pièce. Facile à nettoyer.

- Les étagères présentent des bordures élevées pour protéger la surface contre la chaleur.

Couleurs : Noir (110), Marron Foncé (131), Gris Anthracite (615).

Capacité de charge totale : 272 kg, 90,7 kg par étagère.

En attente de brevet



PRODUITS ET COULEURS STOCKES SUR PLATE-FORME EUROPEENNE

SC337 : (615)
QCSB, QCTB : (110)

Remarque : Articles en stock en quantité très limitée. Les articles ne seront pas expédiés par avion s'ils sont en rupture de stock.



Dimensions intérieures de l'étagère supérieure : 83,1 x 50 cm.



Dimensions intérieures des étagères du milieu et inférieures : 87,1 x 55,1 x 25,8 cm



Roulettes robustes anti-trace montées sur plaque de 15,2 cm.



QCTB

QCSB

CODE	DESCRIPTION	DIMENSIONS EXTÉRIEURES Lo x La x H
Chariot de service Pro		
SC337	Roulettes de chariot de service standard : 2 rigides, 2 pivotantes avec freins	105,4 x 60,3 x 94,3 cm
SC337S	Roulettes de chariot de service standard : 4 pivotantes avec freins	105,4 x 60,3 x 94,3
Accessoires en option		
QCSB	Petit bac à raccordement rapide	40,6 x 17,8 x 30,9
QCTB	Grand bac à raccordement rapide	40,6 x 17,8 x 54
Pièces/Carton : 1		

CHARIOT DE SERVICE KD ET CHARIOT UTILITAIRE KD

- Chariots polyvalents, durables et de prix abordable.
- Les étagères en polypropylène légèrement granité munies de rambardes empêchent le contenu de tomber.
- Les montants en aluminium assurent la stabilité.
- Expédiés démontés afin de minimiser les frais de transport.
- Faciles à monter.

Chariot et jeu de panneaux d'étagère - Couleurs : Noir (110), Gris moucheté (480).

Poubelle et panier à couverts - Couleur : Noir (110).



Chaque étagère BC340KD peut recevoir un casier à vaisselle ainsi que deux bacs à vaisselle de taille standard.

Rebords empêchant les articles de tomber.

Lors du montage, des panneaux optionnels peuvent être ajoutés pour fermer une étagère sur 3 côtés. (Chariot utilitaire KD de petite taille uniquement.)

Montants en aluminium assurant une grande solidité.

Quatre roues pivotantes assurent un transport silencieux et une maniabilité constante.

BC340KD

Surface robuste, résistante aux taches et facile à nettoyer.

PRODUITS ET COULEURS STOCKES SUR PLATE-FORME EUROPEENNE

BC331KD, BC340KD, BC340KDP : (480), (110)
BC331KDTC, BC331KDSH : (110)



CODE	BC340KD	BC331KD
DESCRIPTION	Grand chariot utilitaire	Chariot de service petit format
DIAM./TYPE ROULETTE	4 de 12,7 cm, pivotantes, sans frein	4 de 7,6 cm, pivotantes, sans frein
DIMENSIONS EXTÉRIEURES Lo x P x H	101,5 x 54 x 95 cm	83,5 x 41 x 96,5 cm
DIMENSIONS DES ÉTAGÈRES Lo x P x H	80 x 52 x 29,8 cm	62 x 40 x 30 cm
CHARGE ADMISSIBLE	180 kg	136 kg

Pièces/carton : 1

Illustré avec panneaux en option pour une étagère.

Accessoires en option



CODE	BC331KDTC	BC331KDSH	BC340KDP
DESCRIPTION	30 L Poubelle	9,5 L Panier à couverts	Jeu de panneaux d'étagère pour chariot utilitaire KD de grande taille 1 côté, 2 extrémités
DIMENSIONS	33 x 24 x 56 cm	33 x 24 x 18,5 cm	80,3 x 45 x 29,8 cm

Pièces/carton : 1

LES CHARIOTS DE SERVICE



- Durables et fiables, ces chariots polyvalents sont de véritables bêtes de travail.
- Parfaits pour le quai d'arrivée ou pour préparer et desservir les tables.
- Construction monobloc en polyéthylène à poignées et étagères moulées.
- Choix de modèles à côtés ouverts ou fermés.

Couleurs : Noir (110), Bleu Ardoise (401), Marron Foncé (131), Café (157), Granité Gris (191).

Les chariots BC225, BC2254S, BC11TC et BC1115SH peuvent être expédiés via chariot à emballages.



Chariots ouverts



BC225
DIAM./TYPE ROULETTE :
 7,6 cm, 2 fixes, 2 pivotantes,
 1 à frein
DIM. EXTÉRIEURES Lo x P x H :
 71 x 41 x 82 cm
DIM. DES ÉTAGÈRES Lo x P x H :
 56 x 39,5 x 29 cm
CHARGE ADMISSIBLE : 159 kg
 Pièces/carton : 1

BC2254S
DIAM./TYPE ROULETTE :
 7,6 cm, 4 pivotantes,
 1 à frein
DIM. EXTÉRIEURES Lo x P x H :
 71 x 41 x 82 cm
DIM. DES ÉTAGÈRES Lo x P x H :
 56 x 39,5 x 29 cm
CHARGE ADMISSIBLE : 159 kg
 Pièces/carton : 1

BC230
DIAM./TYPE ROULETTE :
 12,7 cm, 2 fixes, 2 pivotantes,
 1 à frein
DIM. EXTÉRIEURES Lo x P x H :
 84,5 x 51 x 88 cm
DIM. DES ÉTAGÈRES Lo x P x H :
 69 x 49,5 x 29 cm
CHARGE ADMISSIBLE : 227 kg
 Pièces/carton : 1

BC2304S
DIAM./TYPE ROULETTE :
 12,7 cm, 4 pivotantes,
 1 à frein
DIM. EXTÉRIEURES Lo x P x H :
 84,5 x 51 x 88 cm
DIM. DES ÉTAGÈRES Lo x P x H :
 69 x 49,5 x 29 cm
CHARGE ADMISSIBLE : 227 kg
 Pièces/carton : 1

Chariots fermés



BC235
DIAM./TYPE ROULETTE :
 12,7 cm, 2 fixes, 2 pivotantes,
 1 à frein
DIM. EXTÉRIEURES Lo x P x H :
 95 x 55 x 88 cm
DIM. DES ÉTAGÈRES Lo x P x H :
 79 x 52 x 29 cm
CHARGE ADMISSIBLE : 227 kg
 Pièces/carton : 1

BC2354S
DIAM./TYPE ROULETTE :
 12,7 cm, 4 pivotantes,
 1 à frein
DIM. EXTÉRIEURES Lo x P x H :
 95 x 55 x 88 cm
DIM. DES ÉTAGÈRES Lo x P x H :
 79 x 52 x 29 cm
CHARGE ADMISSIBLE : 227 kg
 Pièces/carton : 1

BC330
DIAM./TYPE ROULETTE :
 12,7 cm, 2 fixes, 2 pivotantes,
 1 à frein
DIM. EXTÉRIEURES Lo x P x H :
 84,5 x 51 x 88 cm
DIM. DES ÉTAGÈRES Lo x P x H :
 69 x 46,5 x 29 cm
CHARGE ADMISSIBLE : 227 kg
 Pièces/carton : 1

BC3304S
DIAM./TYPE ROULETTE :
 12,7 cm, 4 pivotantes,
 1 à frein
DIM. EXTÉRIEURES Lo x P x H :
 84,5 x 51 x 88 cm
DIM. DES ÉTAGÈRES Lo x P x H :
 69 x 46,5 x 29 cm
CHARGE ADMISSIBLE : 227 kg
 Pièces/carton : 1

Accessoires en option pour les chariots de service

CODE	BC11TC*	BC1115SH*
DESCRIPTION	42 L Boîte à ordures de 42 L	6,6 L Panier à couverts
DIMENSIONS La x P x H	35 x 20,6 x 53,7 cm	36,8 x 15,2 x 13,7 cm

Pièces/carton : 1

*Les articles BC11TC et BC1115SH ne sont pas adaptés aux chariots utilitaires KD. BC11TC et BC1115SH disponibles en Noir (110) et Marron Foncé (131).



BC11TC



BC1115SH

RAYONNAGE





Lorsque nous parlons de rayonnage à vie, nous le pensons. Tous les systèmes d'entreposage Camshelving® sont conçus pour résister aux conditions d'utilisation les plus extrêmes ainsi qu'aux environnements les plus rigoureux. Avec notre garantie à vie contre la rouille et la corrosion, seul Cambro offre un RAYONNAGE à VIE (SHELVING for LIFE™).



Produits Cambro de stockage et de transport qui contribuent à la manutention hygiénique des aliments.



COMPOSANT

Produits répondant aux critères d'hygiène et d'entretien de NSF International.



Produits qui permettent de répondre aux recommandations HACCP.



Certifie les produits approuvés par Technischer Überwachungs-Verein. (Association d'inspection technique)



Adapté aux produits alimentaires



Lavable en lave-vaisselle.



Produits sans cadmium



Polypropylène recyclable

camguard
ANTIMICROBIAL SHELF PLATES

Protection antimicrobienne intégrée de façon permanente dans les clayettes pour empêcher la prolifération des moisissures, champignons et bactéries.

Camshelving est protégé par les brevets US suivants :

D498,664 S, D508,646 S, D512,867 S, D623,929 S, D624,764 S, D648,582 S, D630,935 S, D648,159 S, D651,433 S, D648,160 S, D697,391 S, D727,715 S, D728,347 S, D728,348 S, D707,994 S, D739,989 S, D663,912 S, D736,488 S, D739,989 S, D760,519 S, D841, 273 S, D828, 145 S, D827, 421 S US 6,981,454B2

CAMSHELVING®

SHELVING for LIFE™

PRINCIPALES CARACTÉRISTIQUES À TOUS LES RAYONNAGES DES SÉRIES CAMSHELVING



À L'épreuve de La Rouille et de La Corrosion

Renforcé par une garantie à vie contre la rouille et la corrosion. Tous les rayonnages Camshelving sont imperméables aux produits chimiques et à l'eau salée.

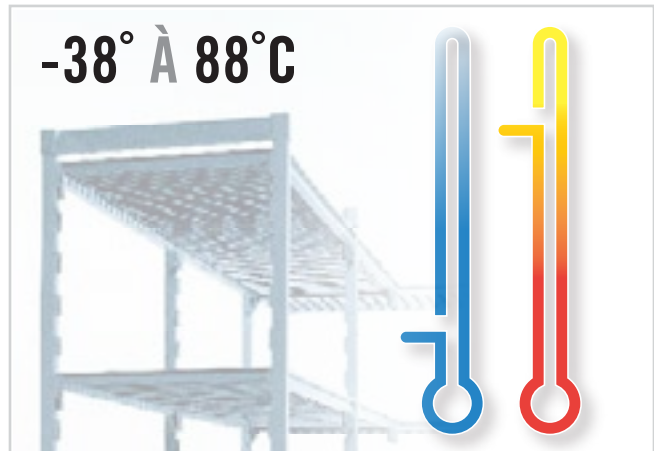

Utilisables Dans Des Environnements Variés

Les rayonnages Camshelving sont conçus pour résister à toutes les applications et températures de stockage extrêmes.

- Réfrigérateurs
- Stockage à sec
- Congélateurs
- Utilité

Utilisation Optimisée de L'espace

Les composants ont été soigneusement conçus pour maximiser l'espace de stockage, même dans les lieux exigus.

Unité de base fixe

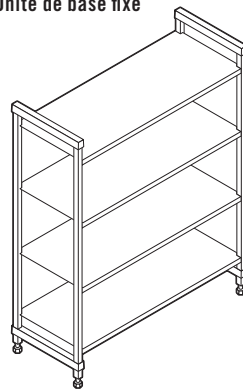

Unité de base fixe + unité additionnelle

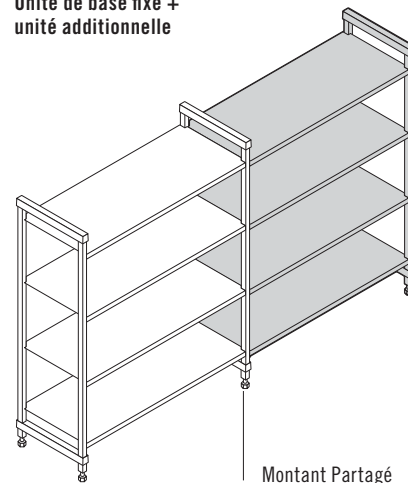

PREMIUM series

ELEMENTS series

BASICS PLUS series



Faciles à Nettoyer

Les rayonnages Camshelving peuvent être facilement nettoyés au chiffon ou les étagères peuvent être nettoyées au lave-vaisselle. Les étagères Camguard® antimicrobiennes empêchent la croissance de bactéries et de microbes nuisibles.



Facile à assembler et à ajuster

Les unités sont livrées avec des cadres préassemblés pour accélérer l'installation. Chaque étagère peut être ajustée facilement et individuellement.

Unité d'angle ou en L
Unité de base fixe +
unité additionnelle

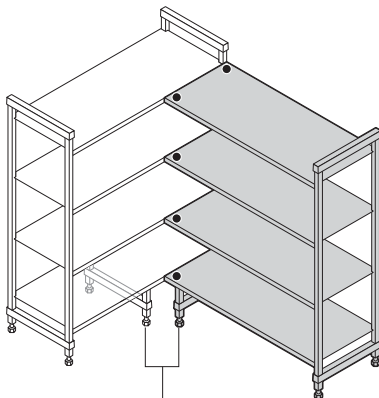

Unité en U
Deux unités de base
fixe + étagères
intermédiaires

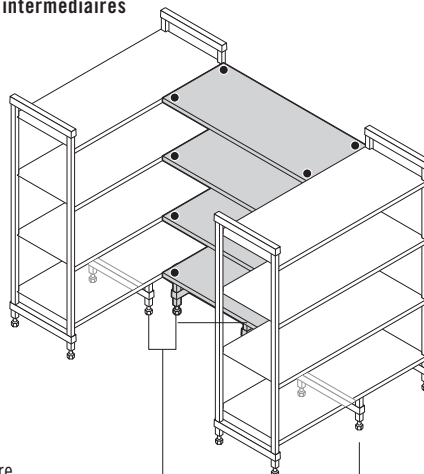

Unité de base en forme de T
plus unité additionnelle

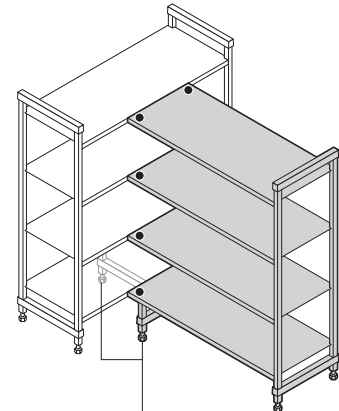

Étagère inférieure
avec dispositif
de calage

Convertissez des espaces inutilisables en zones de stockage continues et faciles d'accès grâce à ces raccords d'angle. Les raccords d'angle peuvent être uniquement utilisés avec des étagères ayant une longueur de 680 – 1280 mm.

GUIDE D'ACHAT POUR ÉTAGÈRES DE LA SÉRIE CAMSHELIVING®

Toute la gamme Camshelving offre une garantie à vie contre la rouille et la corrosion pour les étagères, les montants et les traverses.



	PREMIUM series	ELEMENTS series	BASICS PLUS series
Profondeurs d'étagère	300, 400, 500, 600 mm	360, 460, 540, 610 mm	360, 460, 540, 610 mm
Longueurs d'étagère	680, 780, 880, 980, 1080, 1180, 1280, 1380, 1480, 1580, 1680, 1780 mm	610, 765, 915, 1070, 1220, 1375, 1525, 1830 mm	765, 915, 1070, 1220, 1375, 1525 mm
Hauteurs d'étagère	Fixe : 1700, 1800, 2140 mm Mobile : 1790 mm (includes casters)	Fixe : 765, 915, 1070, 1220 mm Mobile : 1778, 1980 mm (includes casters)	Fixe : 1630, 1830, 2140 mm
Capacité de charge <small>(Premium basée sur une longueur de 680 - 1280 mm) (Elements basée sur une longueur de 610 - 1220 mm) (Basics Plus basée sur une longueur de 765 - 1220 mm)</small>	Unité de base fixe : 200 kg par étagère, 800 kg par unité. Unité mobile : 340 kg par étagère. Unité d'angle : 180 kg par étagère, 810 kg par unité.	Unité de base fixe : 365 kg par étagère, 910 kg par unité. Unité mobile : 340 kg par unité. Unité d'angle : 185 kg par étagère, 820 kg par unité.	Unité de base fixe : 190 kg par étagère, 800 kg par unité. Unité d'angle : 130 kg par étagère, 590 kg par unité.
Étagères	Interchangeable avec la série Elements. Avec l'effet antimicrobien Camguard®.	Interchangeable avec la série Premium. Avec l'effet antimicrobien Camguard®.	Interchangeable avec la série Elements ou Premium.
Mobility	Disponible en système de stockage mobile et à haute densité.	Disponible en système Mobile.	Non disponible.
Assemblage	La manière la plus facile et rapide à assembler grâce à des queues d'aronde moulées.	Facile à assembler. Contient des queues d'aronde séparées qui doivent être fixées au montant.	Facile à assembler. Contient des queues d'aronde séparées qui doivent être fixées au montant.
ACCESSOIRES			
Support de rayonnage pour étagère du bas	✓	✓	✓
Barrières de sécurité	✓	✓	✓
Chariot de séchage et de rangement vertical (plateau / planche à découper / couvercles)	✓	✓	✓
Chariot de séchage et de rangement pour dômes	✓	✓	✓
Chariot de séchage et de rangement incliné	✓	✓	✓
Casiers à Boîtes de Conserve ultime #10	✓	✓	
Panneaux de séparation d'étagères	✓	✓	✓
Barre de séparation d'étagères (pour bacs ou boîtes à aliments)	✓	✓	
Casier à coulisses pour plateaux	✓	✓	✓
Cage de sécurité pour étagère simple	✓	✓	✓
Cage de sécurité enveloppante	✓		

SERVICE DE CONCEPTION GRATUIT CAMSHELVING®



Optimisez la configuration d'un rayonnage parfait. Nos consultants experts en matière de rayonnage effectuent une configuration gratuite qui optimise l'utilisation de votre espace pour créer le maximum de possibilités de stockage.

Voilà ce que vous recevrez :

- Plan de sol 2D
- Plan de sol 3D
- Listede produits détaillés selon la pièce/zone
- Le tout en 48 heures (Jours ouvrables)

C'est Très Simple ! Pour Commencer, Veuillez Nous Fournir :

- Le nom du projet
- Le type de salle de stockage (chambre de congélation / frigorifique)
- Les dimensions de la ou des pièces (L x l x H)
- L'emplacement et les dimensions de la porte / de l'entrée
- Les obstructions (condensateurs / tuyaux)
- Vos préférences additionnelles / exigences

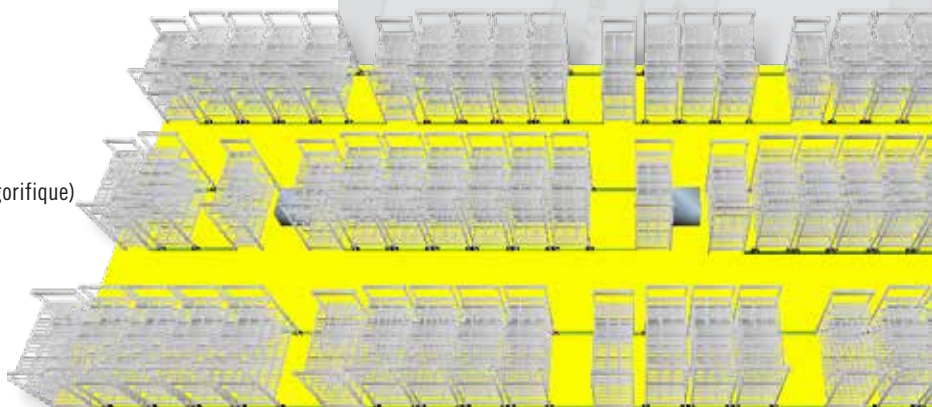
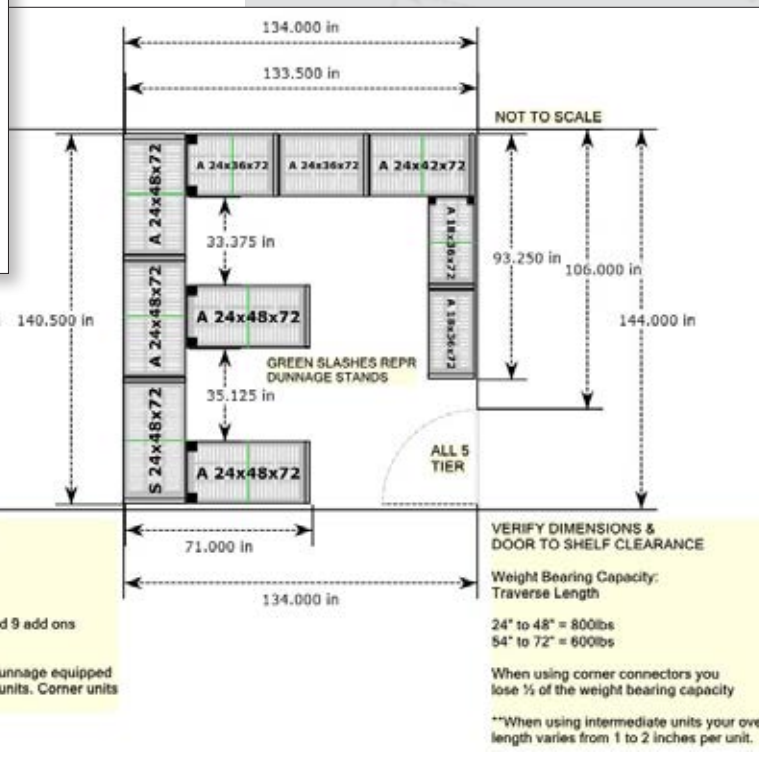

Demandez votre configuration de rayonnage 3D gratuite

LONGUEUR TOTALE DE LA SÉRIE CAMSHELIVING® – GUIDE DE RÉFÉRENCE RAPIDE

Unité linéaire : Unité de base fixe + unité additionnelle avec montants partagés

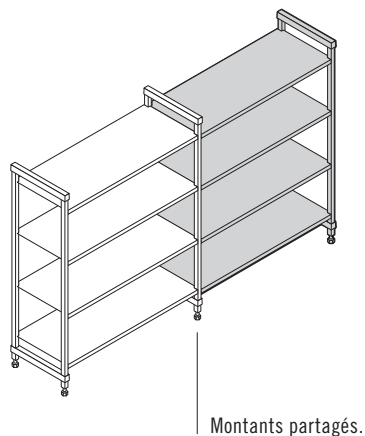
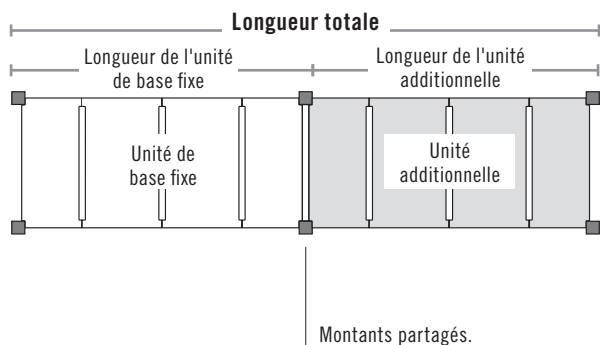

Unité d'angle/en L : Unité de base fixe + unité additionnelle avec raccords d'angle

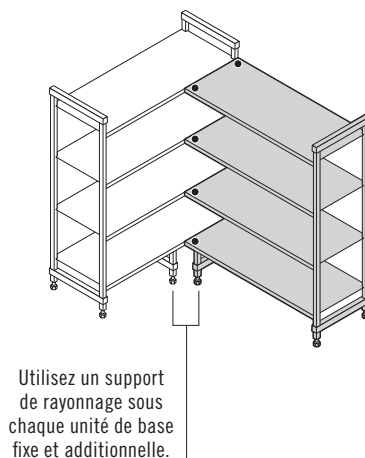
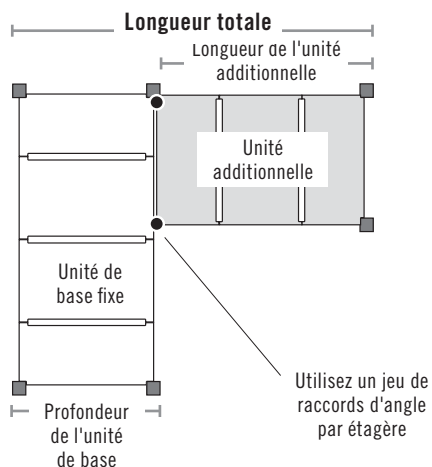

Unité en U : Deux unités de base fixes + étagères intermédiaires avec raccords d'angle

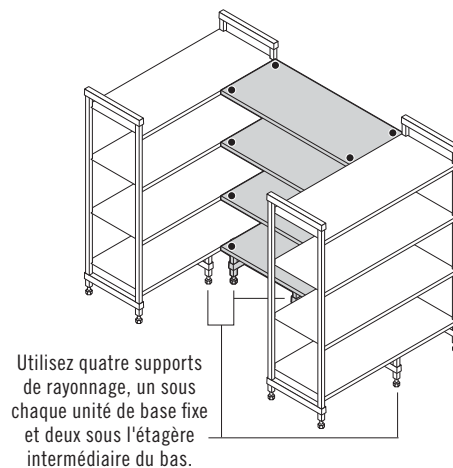
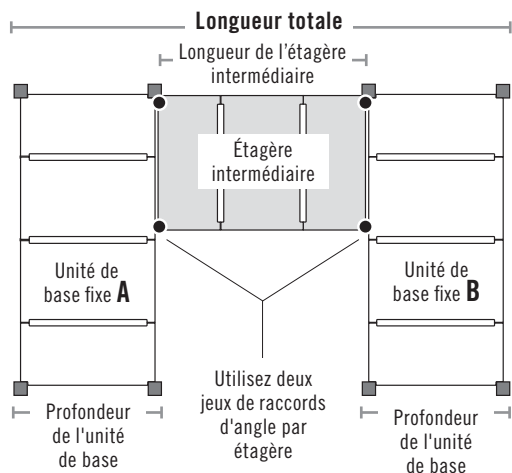

Unité linéaire : Unité de base fixe + unité additionnelle avec montants partagés

PREMIUM SERIES				ELEMENTS SERIES			BASICS PLUS SERIES					
UNITÉ DE BASE FIXE + ADDITIONNELLE	LONGUEUR EFFECTIVE DE L'UNITÉ DE BASE FIXE	LONGUEUR EFFECTIVE DE L'UNITÉ ADDITIONNELLE	LONGUEUR TOTALE	LONGUEUR EFFECTIVE DE L'UNITÉ DE BASE FIXE	LONGUEUR EFFECTIVE DE L'UNITÉ ADDITIONNELLE	LONGUEUR TOTALE	LONGUEUR EFFECTIVE DE L'UNITÉ DE BASE FIXE	LONGUEUR EFFECTIVE DE L'UNITÉ ADDITIONNELLE	LONGUEUR TOTALE			
600 mm	680 mm	+	635 mm =	1315 mm	610 mm	+	559 mm =	1169 mm	765 mm	+	718 mm =	1483 mm
700	780	+	735 =	1515	765	+	712 =	1477	915	+	870 =	1785
800	880	+	835 =	1715	915	+	864 =	1779	1070	+	1023 =	2093
900	980	+	935 =	1915	1070	+	1016 =	2086	1220	+	1175 =	2395
1000	1080	+	1035 =	2115	1220	+	1169 =	2389	1375	+	1328 =	2703
1100	1180	+	1135 =	2315	1375	+	1321 =	2696	1525	+	1480 =	3005
1200	1280	+	1235 =	2515	1525	+	1474 =	2999	1830	+	1785 =	3615
1300	1380	+	1335 =	2715	1830	+	1778 =	3608				
1400	1480	+	1435 =	2915								
1500	1580	+	1535 =	3115								
1600	1680	+	1635 =	3315								
1700	1780	+	1735 =	3515								

Unité d'angle/en L : Unité de base fixe + unité additionnelle avec raccords d'angle

PREMIUM SERIES				PREMIUM SERIES			PREMIUM SERIES					
UNITÉ ADDITIONNELLE	LONGUEUR EFFECTIVE DE L'UNITÉ ADDITIONNELLE	PROFONDEUR DE L'UNITÉ DE BASE FIXE	LONGUEUR TOTALE	LONGUEUR EFFECTIVE DE L'UNITÉ ADDITIONNELLE	PROFONDEUR DE L'UNITÉ DE BASE FIXE	LONGUEUR TOTALE	LONGUEUR EFFECTIVE DE L'UNITÉ ADDITIONNELLE	PROFONDEUR DE L'UNITÉ DE BASE FIXE	LONGUEUR TOTALE			
600 mm	655 mm	+	400 mm =	1035 mm	655 mm	+	500 mm =	1155 mm	655 mm	+	600 mm =	1255 mm
700	755	+	400 =	1135	755	+	500 =	1255	755	+	600 =	1355
800	855	+	400 =	1235	855	+	500 =	1355	855	+	600 =	1455
900	955	+	400 =	1335	955	+	500 =	1455	955	+	600 =	1555
1000	1055	+	400 =	1435	1055	+	500 =	1555	1055	+	600 =	1655
1100	1155	+	400 =	1535	1155	+	500 =	1655	1155	+	600 =	1755
1200	1255	+	400 =	1635	1255	+	500 =	1755	1255	+	600 =	1855
ELEMENTS / BASICS PLUS SERIES				ELEMENTS / BASICS PLUS SERIES			ELEMENTS / BASICS PLUS SERIES					
610	585	+	*458 =	1045	585	+	*534 =	1119	585	+	*610 =	1195
765	737	+	458 =	1200	737	+	534 =	1271	737	+	610 =	1347
915	889	+	458 =	1350	889	+	534 =	1423	889	+	610 =	1499
1070	1042	+	458 =	1505	1042	+	534 =	1576	1042	+	610 =	1652
1220	1194	+	458 =	1655	1194	+	534 =	1728	1194	+	610 =	1804

L'unité de 610 mm n'est pas disponible pour le rayonnage Basics Plus Series. *Longueur Effective.

Unité en U : Deux unités de base fixes + étagères intermédiaires avec raccords d'angle

PREMIUM SERIES				PREMIUM SERIES			PREMIUM SERIES					
ÉTAGÈRE INTERMÉDIAIRE	LONGUEUR EFFECTIVE DE ÉTAGÈRE INTERMÉDIAIRE	400 MM PROFONDEUR A + B DE L'UNITÉ DE BASE FIXE	LONGUEUR TOTALE	LONGUEUR EFFECTIVE DE ÉTAGÈRE INTERMÉDIAIRE	500 MM PROFONDEUR A + B DE L'UNITÉ DE BASE FIXE	LONGUEUR TOTALE	LONGUEUR EFFECTIVE DE ÉTAGÈRE INTERMÉDIAIRE	600 MM PROFONDEUR A + B DE L'UNITÉ DE BASE FIXE	LONGUEUR TOTALE			
800 mm	830 mm	+	800 mm =	1630 mm	830 mm	+	1000 mm =	1830 mm	830 mm	+	1200 mm =	2030 mm
900	930	+	800 =	1730	930	+	1000 =	1930	930	+	1200 =	2130
1000	1030	+	800 =	1830	1030	+	1000 =	2030	1030	+	1200 =	2230
1100	1130	+	800 =	1930	1130	+	1000 =	2130	1130	+	1200 =	2330
1200	1230	+	800 =	2030	1230	+	1000 =	2230	1230	+	1200 =	2430
ELEMENTS / BASICS PLUS SERIES				ELEMENTS / BASICS PLUS SERIES			ELEMENTS / BASICS PLUS SERIES					
915 mm	864 mm	+	*915 mm =	1779 mm	864 mm	+	*1067 mm =	1931 mm	864 mm	+	*1220 mm =	2084 mm
1070	1016	+	915 =	1931	1016	+	1067 =	2083	1020	+	1220 =	2236
1220	1169	+	915 =	2084	1169	+	1067 =	2236	1170	+	1220 =	2389

*Longueur Effective.

CAMSHELVING®

PREMIUM

series

FIXE | MOBILE | HAUTE DENSITÉ

POURQUOI CHOISIR PREMIUM ?

- Gros volumes
- Livraisons fréquentes
- Chargement/déchargement constant de produits
- Supporter les produits les plus lourds
- Stabilité et Solidité
- Hygiène Alimentaire
- Conditions de manutention les plus exigeantes
- Facile à Nettoyer
- Facile à Monter



camguard
ANTIMICROBIAL SHELF PLATES



COMPOSANT

Disponible uniquement auprès de
Cambro European Logistics (CEL),
Allemagne et de Cambro Özyay, Turquie.



Montants, Traverses, Tablettes, Selle de support de rayonnage, Raccords de montants, Raccords d'angle, Fixation de sol, Fixation murale, Étiquettes d'identification, Cage de sécurité pour une étagère, Casier à coulisses pour plateaux, Casiers à Boîtes de Conserveultimate #10, Barres de séparation d'étagère, Espace Plus rails complets et kits de prolongateurs ne sont pas homologué NSF.

CAMSHELVING® PREMIUM SERIES

Dimensions des Unités Fixes

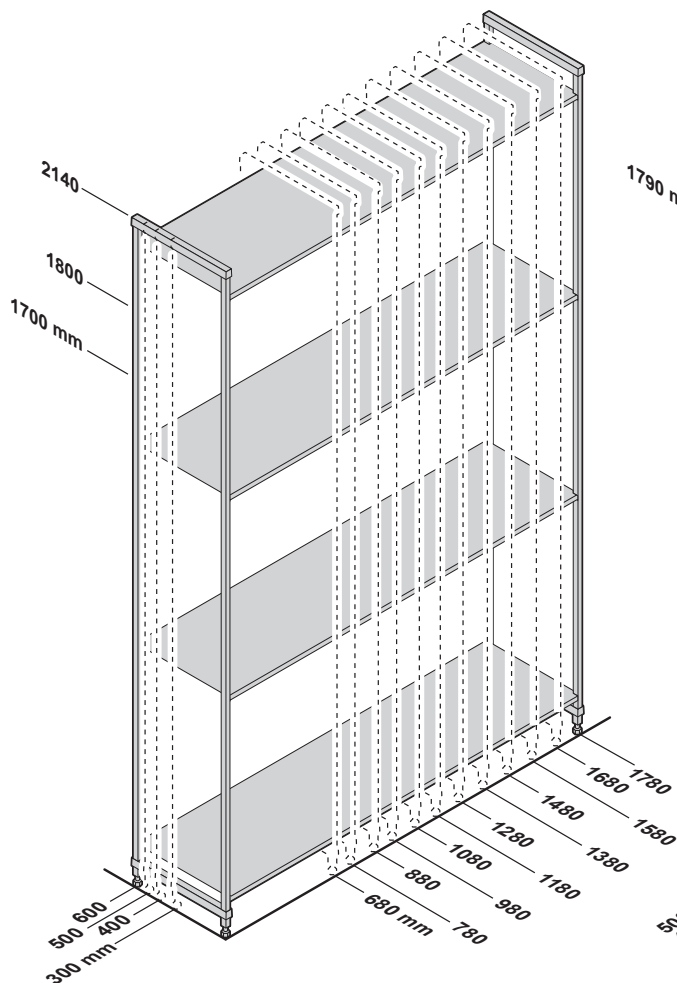

Dimensions des Unités Mobiles

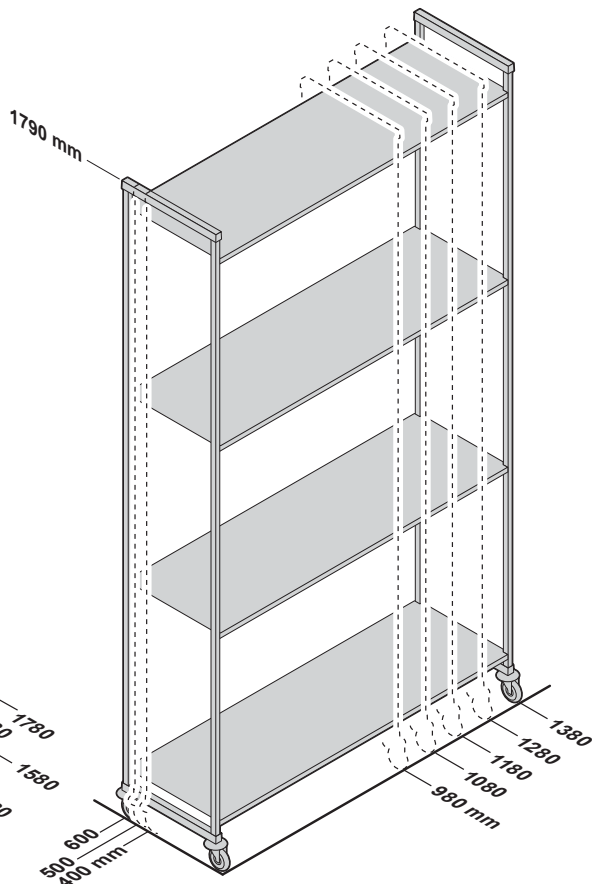

Tableaux des Capacités de Charge

Le poids doit être distribué équitablement sur l'étagère.

		LONGUEURS D'ÉTAGÈRE 680 – 1280 MM	LONGUEURS D'ÉTAGÈRE 1380 – 1780 MM
UNITÉ SIMPLE FIXE	Unité uniquement	800 kg (TUV)	600 kg (TUV)
	l'étagère uniquement	200 (TUV)	150 (TUV)
	Unité avec support de rayonnage*	980	740
	l'étagère du bas avec support de rayonnage*	380	290
UNITÉ D'ANGLE*** avec 2 supports de rayonnage sont requis	Unité uniquement	810	—
	l'étagère uniquement	180	—
	l'étagère du bas avec support de rayonnage*	270	—
UNITÉ MOBILE	Unité uniquement**	340	—



CAPACITÉ DE CHARGE AVEC
LA CERTIFICATION TÜV

*Les supports de rayonnage renforcent la stabilité et augmentent la capacité de charge de l'étagère du bas uniquement. Fortement recommandés pour les unités de base de 1380 mm ou plus, toutes les unités d'angles, les unités d'angle/en L, les unités prévues pour des charges plus lourdes. (Voir le guide de référence rapide sur la longueur totale).

**Compte tenu de la capacité de charge des roues, la charge maximum en poids sur une unité mobile entière est de 340 kg.

***Les raccords d'angle sont uniquement utilisés avec des étagères ayant une longueur de 680 – 1280 mm.



CAMSHELVING® PREMIUM SERIES – UNITÉS DE BASE FIXES, ADDITIONNELLES ET MOBILES

V4 Unités de base fixes et unités additionnelles de 4 étagères à claire-voie

HAUTEURS	PROFONDEURS	LONGUEURS
2	4	12
1700 mm	300 mm	680 mm 1280 mm
1800	400	780 1380
	500	880 1480
	600	980 1580
		1080 1680
		1180 1780

V5 Unités de base fixes et unités additionnelles de 5 étagères à claire-voie

HAUTEURS	PROFONDEURS	LONGUEURS
2	4	12
1700 mm	300 mm	680 mm 1280 mm
1800	400	780 1380
	500	880 1480
	600	980 1580
		1080 1680
		1180 1780

S4 Unités de base fixes et unités additionnelles de 4 étagères pleines

HAUTEURS	PROFONDEURS	LONGUEURS
2	4	12
1700 mm	300 mm	680 mm 1280 mm
1800	400	780 1380
	500	880 1480
	600	980 1580
		1080 1680
		1180 1780

VS4 Unités de base fixes et unités additionnelles de 4 étagères à claire-voie et pleines et unités additionnelles (3 à claire-voie + 1 pleine)

HAUTEURS	PROFONDEURS	LONGUEURS
2	4	12
1700 mm	300 mm	680 mm 1280 mm
1800	400	780 1380
	500	880 1480
	600	980 1580
		1080 1680
		1180 1780

V4 Unités mobiles à 4 étagères à claire-voie

HAUTEUR*	PROFONDEURS	LONGUEURS
1	3	5
1790 mm	400 mm	980 mm
	500	1080
	600	1180
		1280
		1380

S4 Unités mobiles à 4 étagères pleines

HAUTEUR*	PROFONDEURS	LONGUEURS
1	3	5
1790 mm	400 mm	980 mm
	500	1080
	600	1180
		1280
		1380

*Avec roues de 127 mm.

scannez



Vous trouverez des informations, des vidéos et des schémas d'assemblage sur le site www.cambro.com/camshelving, où vous pourrez télécharger ou voir les spécifications des rayonnages Camshelving et les barèmes de prix.

Disponible uniquement auprès de Cambro European Logistics (CEL), Allemagne et de Cambro Özay, Turquie.

PREMIUM
SERIES

1700
mm
HAUTEUR

V4PKG

UNITÉS DE 4 ÉTAGÈRES À CLAIRE-VOIE

Les unités de base se composent de 2 kits de montants et de 4 kits d'étagères à claire-voie. Les unités sont expédiées au complet dans 6 cartons. Les unités additionnelles se composent de 1 kit de montant et de 4 kits d'étagères à claire-voie. Les unités sont expédiées au complet dans 5 cartons.

Fixe

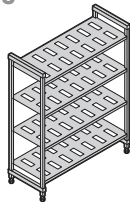

400 mm
PROFONDEUR

Additionnelle

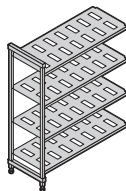

CODE	DIMENSIONS P x Lo x H
MPU4617V4PKG	400 x 680 x 1700 mm
MPU4717V4PKG	400 x 780 x 1700
MPU4817V4PKG	400 x 880 x 1700
MPU4917V4PKG	400 x 980 x 1700
MPU41017V4PKG	400 x 1080 x 1700
MPU41117V4PKG	400 x 1180 x 1700
MPU41217V4PKG	400 x 1280 x 1700
MPU41317V4PKG	400 x 1380 x 1700
MPU41417V4PKG	400 x 1480 x 1700
MPU41517V4PKG	400 x 1580 x 1700
MPU41617V4PKG	400 x 1680 x 1700
MPU41717V4PKG	400 x 1780 x 1700

CODE	DIMENSIONS P x Lo x H
MPA4617V4PKG	400 x 635 x 1700 mm
MPA4717V4PKG	400 x 735 x 1700
MPA4817V4PKG	400 x 835 x 1700
MPA4917V4PKG	400 x 935 x 1700
MPA41017V4PKG	400 x 1035 x 1700
MPA41117V4PKG	400 x 1135 x 1700
MPA41217V4PKG	400 x 1235 x 1700
MPA41317V4PKG	400 x 1335 x 1700
MPA41417V4PKG	400 x 1435 x 1700
MPA41517V4PKG	400 x 1535 x 1700
MPA41617V4PKG	400 x 1635 x 1700
MPA41717V4PKG	400 x 1735 x 1700

500 mm PROFONDEUR

MPU5617V4PKG	500 x 680 x 1700 mm
MPU5717V4PKG	500 x 780 x 1700
MPU5817V4PKG	500 x 880 x 1700
MPU5917V4PKG	500 x 980 x 1700
MPU51017V4PKG	500 x 1080 x 1700
MPU51117V4PKG	500 x 1180 x 1700
MPU51217V4PKG	500 x 1280 x 1700
MPU51317V4PKG	500 x 1380 x 1700
MPU51417V4PKG	500 x 1480 x 1700
MPU51517V4PKG	500 x 1580 x 1700
MPU51617V4PKG	500 x 1680 x 1700
MPU51717V4PKG	500 x 1780 x 1700

MPA5617V4PKG	500 x 635 x 1700 mm
MPA5717V4PKG	500 x 735 x 1700
MPA5817V4PKG	500 x 835 x 1700
MPA5917V4PKG	500 x 935 x 1700
MPA51017V4PKG	500 x 1035 x 1700
MPA51117V4PKG	500 x 1135 x 1700
MPA51217V4PKG	500 x 1235 x 1700
MPA51317V4PKG	500 x 1335 x 1700
MPA51417V4PKG	500 x 1435 x 1700
MPA51517V4PKG	500 x 1535 x 1700
MPA51617V4PKG	500 x 1635 x 1700
MPA51717V4PKG	500 x 1735 x 1700

600 mm PROFONDEUR

MPU6617V4PKG	600 x 680 x 1700 mm
MPU6717V4PKG	600 x 780 x 1700
MPU6817V4PKG	600 x 880 x 1700
MPU6917V4PKG	600 x 980 x 1700
MPU61017V4PKG	600 x 1080 x 1700
MPU61117V4PKG	600 x 1180 x 1700
MPU61217V4PKG	600 x 1280 x 1700
MPU61317V4PKG	600 x 1380 x 1700
MPU61417V4PKG	600 x 1480 x 1700
MPU61517V4PKG	600 x 1580 x 1700
MPU61617V4PKG	600 x 1680 x 1700
MPU61717V4PKG	600 x 1780 x 1700

MPA6617V4PKG	600 x 635 x 1700 mm
MPA6717V4PKG	600 x 735 x 1700
MPA6817V4PKG	600 x 835 x 1700
MPA6917V4PKG	600 x 935 x 1700
MPA61017V4PKG	600 x 1035 x 1700
MPA61117V4PKG	600 x 1135 x 1700
MPA61217V4PKG	600 x 1235 x 1700
MPA61317V4PKG	600 x 1335 x 1700
MPA61417V4PKG	600 x 1435 x 1700
MPA61517V4PKG	600 x 1535 x 1700
MPA61617V4PKG	600 x 1635 x 1700
MPA61717V4PKG	600 x 1735 x 1700

PREMIUM
SERIES

1800
mm
HAUTEUR

V4PKG

UNITÉS DE 4 ÉTAGÈRES À CLAIRE-VOIE

Les unités de base se composent de 2 kits de montants et de 4 kits d'étagères à claire-voie. Les unités sont expédiées au complet dans 6 cartons. Les unités additionnelles se composent de 1 kit de montant et de 4 kits d'étagères à claire-voie. Les unités sont expédiées au complet dans 5 cartons.

Fixe

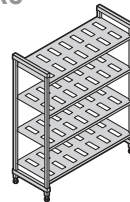

400 mm
PROFONDEUR

Additionnelle

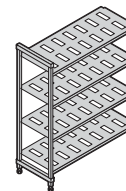

CODE	DIMENSIONS P x Lo x H
MPU4618V4PKG	400 x 680 x 1800 mm
MPU4718V4PKG	400 x 780 x 1800
MPU4818V4PKG	400 x 880 x 1800
MPU4918V4PKG	400 x 980 x 1800
MPU41018V4PKG	400 x 1080 x 1800
MPU41118V4PKG	400 x 1180 x 1800
MPU41218V4PKG	400 x 1280 x 1800
MPU41318V4PKG	400 x 1380 x 1800
MPU41418V4PKG	400 x 1480 x 1800
MPU41518V4PKG	400 x 1580 x 1800
MPU41618V4PKG	400 x 1680 x 1800
MPU41718V4PKG	400 x 1780 x 1800

CODE	DIMENSIONS P x Lo x H
MPA4618V4PKG	400 x 635 x 1800 mm
MPA4718V4PKG	400 x 735 x 1800
MPA4818V4PKG	400 x 835 x 1800
MPA4918V4PKG	400 x 935 x 1800
MPA41018V4PKG	400 x 1035 x 1800
MPA41118V4PKG	400 x 1135 x 1800
MPA41218V4PKG	400 x 1235 x 1800
MPA41318V4PKG	400 x 1335 x 1800
MPA41418V4PKG	400 x 1435 x 1800
MPA41518V4PKG	400 x 1535 x 1800
MPA41618V4PKG	400 x 1635 x 1800
MPA41718V4PKG	400 x 1735 x 1800

500 mm PROFONDEUR

MPU5618V4PKG	500 x 680 x 1800 mm
MPU5718V4PKG	500 x 780 x 1800
MPU5818V4PKG	500 x 880 x 1800
MPU5918V4PKG	500 x 980 x 1800
MPU51018V4PKG	500 x 1080 x 1800
MPU51118V4PKG	500 x 1180 x 1800
MPU51218V4PKG	500 x 1280 x 1800
MPU51318V4PKG	500 x 1380 x 1800
MPU51418V4PKG	500 x 1480 x 1800
MPU51518V4PKG	500 x 1580 x 1800
MPU51618V4PKG	500 x 1680 x 1800
MPU51718V4PKG	500 x 1780 x 1800

MPA5618V4PKG	500 x 635 x 1800 mm
MPA5718V4PKG	500 x 735 x 1800
MPA5818V4PKG	500 x 835 x 1800
MPA5918V4PKG	500 x 935 x 1800
MPA51018V4PKG	500 x 1035 x 1800
MPA51118V4PKG	500 x 1135 x 1800
MPA51218V4PKG	500 x 1235 x 1800
MPA51318V4PKG	500 x 1335 x 1800
MPA51418V4PKG	500 x 1435 x 1800
MPA51518V4PKG	500 x 1535 x 1800
MPA51618V4PKG	500 x 1635 x 1800
MPA51718V4PKG	500 x 1735 x 1800

600 mm PROFONDEUR

MPU6618V4PKG	600 x 680 x 1800 mm
MPU6718V4PKG	600 x 780 x 1800
MPU6818V4PKG	600 x 880 x 1800
MPU6918V4PKG	600 x 980 x 1800
MPU61018V4PKG	600 x 1080 x 1800
MPU61118V4PKG	600 x 1180 x 1800
MPU61218V4PKG	600 x 1280 x 1800
MPU61318V4PKG	600 x 1380 x 1800
MPU61418V4PKG	600 x 1480 x 1800
MPU61518V4PKG	600 x 1580 x 1800
MPU61618V4PKG	600 x 1680 x 1800
MPU61718V4PKG	600 x 1780 x 1800

MPA6618V4PKG	600 x 635 x 1800 mm
MPA6718V4PKG	600 x 735 x 1800
MPA6818V4PKG	600 x 835 x 1800
MPA6918V4PKG	600 x 935 x 1800
MPA61018V4PKG	600 x 1035 x 1800
MPA61118V4PKG	600 x 1135 x 1800
MPA61218V4PKG	600 x 1235 x 1800
MPA61318V4PKG	600 x 1335 x 1800
MPA61418V4PKG	600 x 1435 x 1800
MPA61518V4PKG	600 x 1535 x 1800
MPA61618V4PKG	600 x 1635 x 1800
MPA61718V4PKG	600 x 1735 x 1800

PRODUITS ET COULEURS STOCKES SUR PLATE-FORME EUROPEENNE

TOUTES LES TAILLES : (490)

Couleur: Blanc moucheté (490).

PREMIUM
SERIES

1800
mm
HAUTEUR

V5PKG UNITÉS DE 5 ÉTAGÈRES À CLAIRE-VOIE

Les unités de base se composent de 2 kits de montants et de 5 kits d'étagères à claire-voie. Les unités sont expédiées au complet dans 7 cartons. Les unités additionnelles se composent de 1 kit de montant et de 5 kits d'étagères à claire-voie. Les unités sont expédiées au complet dans 6 cartons.

Fixe

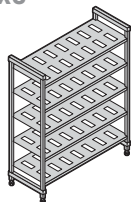

400 mm
PROFONDEUR

CODE	DIMENSIONS P x Lo x H
MPU4618V5PKG	400 x 680 x 1800 mm
MPU4718V5PKG	400 x 780 x 1800
MPU4818V5PKG	400 x 880 x 1800
MPU4918V5PKG	400 x 980 x 1800
MPU41018V5PKG	400 x 1080 x 1800
MPU41118V5PKG	400 x 1180 x 1800
MPU41218V5PKG	400 x 1280 x 1800
MPU41318V5PKG	400 x 1380 x 1800
MPU41418V5PKG	400 x 1480 x 1800
MPU41518V5PKG	400 x 1580 x 1800
MPU41618V5PKG	400 x 1680 x 1800
MPU41718V5PKG	400 x 1780 x 1800

500 mm PROFONDEUR

MPU5618V5PKG	500 x 680 x 1800 mm
MPU5718V5PKG	500 x 780 x 1800
MPU5818V5PKG	500 x 880 x 1800
MPU5918V5PKG	500 x 980 x 1800
MPU51018V5PKG	500 x 1080 x 1800
MPU51118V5PKG	500 x 1180 x 1800
MPU51218V5PKG	500 x 1280 x 1800
MPU51318V5PKG	500 x 1380 x 1800
MPU51418V5PKG	500 x 1480 x 1800
MPU51518V5PKG	500 x 1580 x 1800
MPU51618V5PKG	500 x 1680 x 1800
MPU51718V5PKG	500 x 1780 x 1800

600 mm PROFONDEUR

MPU6618V5PKG	600 x 680 x 1800 mm
MPU6718V5PKG	600 x 780 x 1800
MPU6818V5PKG	600 x 880 x 1800
MPU6918V5PKG	600 x 980 x 1800
MPU61018V5PKG	600 x 1080 x 1800
MPU61118V5PKG	600 x 1180 x 1800
MPU61218V5PKG	600 x 1280 x 1800
MPU61318V5PKG	600 x 1380 x 1800
MPU61418V5PKG	600 x 1480 x 1800
MPU61518V5PKG	600 x 1580 x 1800
MPU61618V5PKG	600 x 1680 x 1800
MPU61718V5PKG	600 x 1780 x 1800

Couleur: Blanc moucheté (490).

PREMIUM
SERIES

1790
mm
HAUTEUR

V4PKG UNITÉS MOBILES DE 4 ÉTAGÈRES

Les unités mobiles se composent de 2 kits de montants mobiles, 4 kits d'étagères à claire-voie ou pleines, et 4 roues pivotantes avec frein à blocage total. Les unités sont expédiées au complet dans 6 cartons.

À Claire-voie

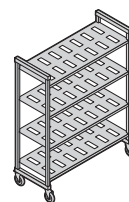

400 mm
PROFONDEUR

DIMENSIONS P x Lo x H
400 x 980 x 1790 mm
400 x 1080 x 1790
400 x 1180 x 1790
400 x 1280 x 1790
400 x 1380 x 1790

CODE
MPMU4917V4PKG
MPMU41017V4PKG
MPMU41117V4PKG
MPMU41217V4PKG
MPMU41317V4PKG

Pleines

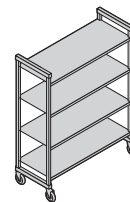

CODE
MPMU4917S4PKG
MPMU41017S4PKG
MPMU41117S4PKG
MPMU41217S4PKG
MPMU41317S4PKG

500 mm
PROFONDEUR

500 x 980 x 1790 mm
500 x 1080 x 1790
500 x 1180 x 1790
500 x 1280 x 1790
500 x 1380 x 1790

MPMU5917V4PKG
MPMU51017V4PKG
MPMU51117V4PKG
MPMU51217V4PKG
MPMU51317V4PKG

MPMU5917S4PKG
MPMU51017S4PKG
MPMU51117S4PKG
MPMU51217S4PKG
MPMU51317S4PKG

600 mm
PROFONDEUR

600 x 980 x 1790 mm
600 x 1080 x 1790
600 x 1180 x 1790
600 x 1280 x 1790
600 x 1380 x 1790

MPMU6917V4PKG
MPMU61017V4PKG
MPMU61117V4PKG
MPMU61217V4PKG
MPMU61317V4PKG

MPMU6917S4PKG
MPMU61017S4PKG
MPMU61117S4PKG
MPMU61217S4PKG
MPMU61317S4PKG

PRODUITS ET COULEURS STOCKES SUR PLATE-FORME EUROPEENNE
TOUTES LES TAILLES : (490)

*Avec roues de 127 mm.

ACCESSOIRES POUR CAMSHELVING® PREMIUM SERIES

Raccords d'angle

Conception unique brevetée assurant une utilisation maximale de l'étagère. Utilisez 1 jeu par étagère pour relier les unités de base et les unités additionnelles dans les angles. Connectez 4 ou 5 étagères intermédiaires entre 2 unités de base (2 jeux requis par étagère). Disponibles à l'unité, par 8 ou 10 jeux.

**PRODUITS ET COULEURS STOCKES
SUR PLATE-FORME EUROPEENNE**
TOUTES LES TAILLES : (490)

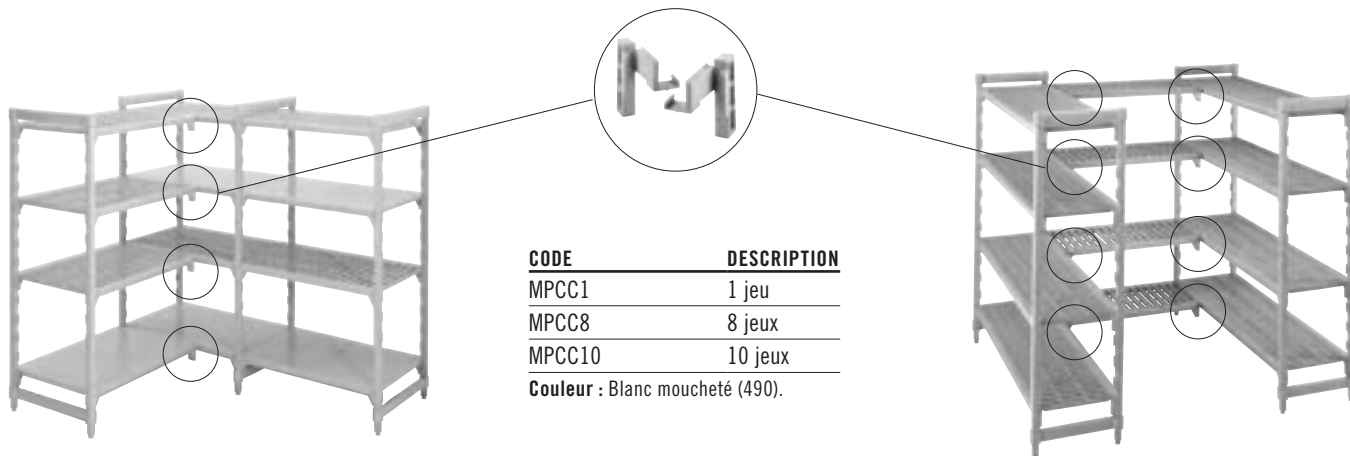

CODE	DESCRIPTION
MPCC1	1 jeu
MPCC8	8 jeux
MPCC10	10 jeux

Couleur : Blanc moucheté (490).

Support de rayonnage pour étagère du bas

Augmente la capacité de charge de l'étagère du bas uniquement. S'ajoute à des étagères de toutes longueurs. Fortement recommandé pour les unités de 1300 mm ou plus, et toutes les unités d'angle/en L, les unités en U et les unités prévues pour des charges plus lourdes.

CODE	DIMENSIONS P x H
Support de rayonnage – Surbaissé	
MPDS30H16	300 x 190 mm
MPDS40H16	400 x 190
MPDS50H16	500 x 190
MPDS60H16	600 x 190
Support de rayonnage – Surélevé	
MPDS30H30	300 x 289
MPDS40H30	400 x 289
MPDS50H30	500 x 289
MPDS60H30	600 x 289

Pièces/carton : 1
Couleur: Blanc moucheté (490).

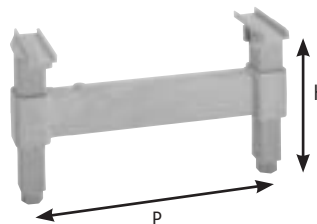

**PRODUITS ET COULEURS STOCKES
SUR PLATE-FORME EUROPEENNE**
TOUTES LES TAILLES : (490)

Traverses d'étagère

Disponibles en paquets simples ou doubles. Utilisez deux traverses pour ajouter une étagère ouverte sur les barres de séparation ou les chariots de séchage. Ajoutez une traverse sur les montants arrière pour plus de support lorsque vous mettez du matériel à roulettes sous la première étagère.

LONGUEUR	PAQUET SIMPLE CODE*	PAQUET DOUBLE CODE**
600 mm	MPTR60	—
700	MPTR70	—
800	MPTR80	—
900	MPTR90	MPTR902PK
1000	MPTR100	MPTR1002PK
1100	MPTR110	MPTR1102PK
1200	MPTR120	MPTR1202PK
1300	MPTR130	MPTR1302PK
1400	MPTR140	—
1500	MPTR150	—
1600	MPTR160	—
1700	MPTR170	—

*Pièces/carton : 1 **Pièces/carton : 2
Couleur : Blanc moucheté (490).



**PRODUITS ET COULEURS STOCKES
SUR PLATE-FORME EUROPEENNE**
TOUTES LES TAILLES : (490)



SYSTÈME DE RAILS AU SOL POUR OPTIMISER L'ESPACE PLUS, JUSQU'À 50% DE STOCKAGE SUPPLÉMENTAIRE

Augmente la capacité de stockage en créant des allées de stockage dans tous les espaces disponibles. Ce système simple se compose d'unités de base fixes arrimées aux deux extrémités dans un système de rails au sol surélevé, avec des unités mobiles haute densité installées entre. Les rails se posent facilement sans perçage ni colle.



Augmente la capacité de stockage jusqu'à

50%

Les unités mobiles Espace Plus sont disponibles avec des étagères, à claire-voie ou pleines, des roues à gorge et des anneaux amortisseurs. Les rails complets et les kits de prolongateurs sont expédiés au complet avec la visserie requise. Des unités de base fixes sont nécessaires pour arrimer le système aux deux extrémités. Choisissez parmi une large sélection de tailles, avec 4 ou 5 étagères pour maximiser l'espace de rangement. (Voir les pages des spécifications de la série Premium).

Disponible uniquement auprès de Cambro European Logistics (CEL), Allemagne et de Cambro Üzay, Turquie.

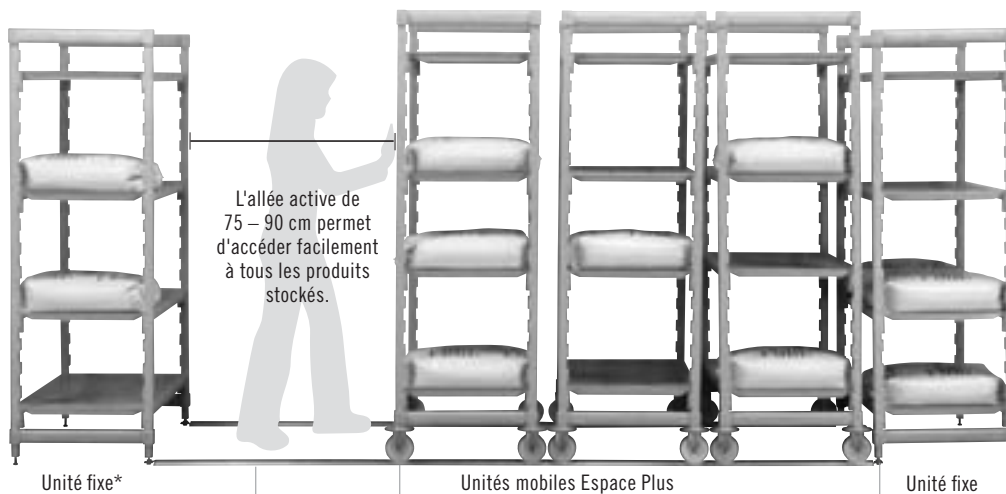

Les rails de guidage surélevés créent une surface de roulement lisse et plane permettant le déplacement en douceur des unités mobiles. Ils empêchent l'accumulation de saleté et sont faciles à nettoyer. Les rails en aluminium et la visserie en acier inoxydable sont à l'épreuve de la rouille.

*Il est conseillé d'utiliser une unité fixe tous les 4,5 m de rails pour stabiliser davantage le système.



Les roues à gorge roulent facilement et sûrement sur les rails surélevés.



Les rails surélevés se montent sans problème sur le bas d'une unité fixe qui fonctionne comme un ancrage du système. Ni boulons, ni trous percés dans le sol. Installation simple et rapide.

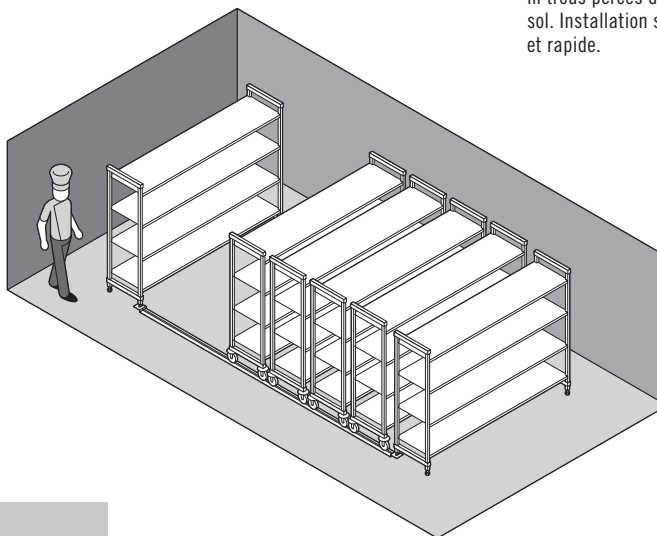
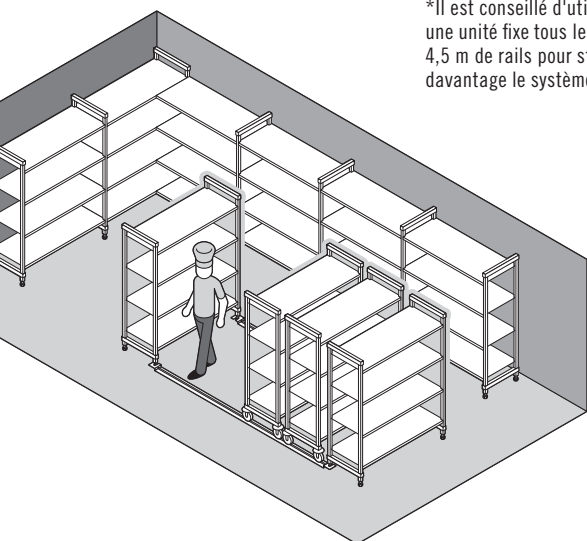

Unités mobiles Espace Plus de 4 étagères à claire-voie

Les unités comprennent 2 kits de montant mobile, 4 kits d'étagère à claire-voie, 4 roues haute densité et 4 amortisseurs haute densité. Livraison en 6 cartons.

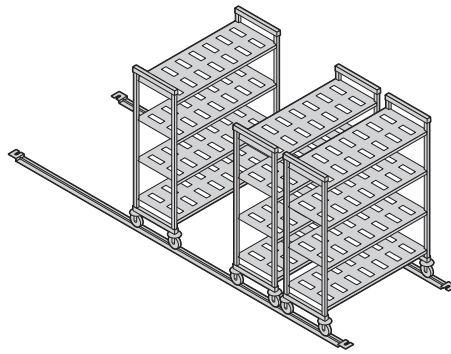

HAUTEUR*	PROFONDEURS	LONGUEURS
1	2	5
1790 mm	500 mm 600	980 mm 1080 1180 1280 1380

* Avec roues de 127 mm.

Unités mobiles Espace Plus de 4 étagères pleines

Les unités comprennent 2 kits de montant mobile, 4 kits d'étagère pleine, 4 roues haute densité et 4 amortisseurs haute densité. Livraison en 6 cartons.

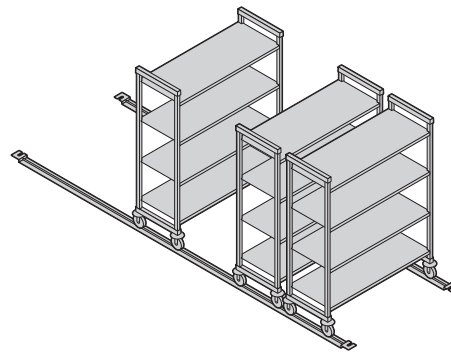

HAUTEUR*	PROFONDEURS	LONGUEURS
1	2	5
1790 mm	500 mm 600	980 mm 1080 1180 1280 1380

* Avec roues de 127 mm.

Rails complets et kits de prolongateurs

Les kits de rails surélevés en aluminium et les prolongateurs de rails sont livrés au complet dans 1 carton. Chaque kit contient toute la visserie en acier inoxydable nécessaire pour effectuer une installation au sol. Livraison en 1 carton.

Il est fortement conseillé d'installer une unité de base fixe tous les 4,5 m de rails pour stabiliser davantage le système.



Rails complets LONGUEURS	Prolongateurs LONGUEURS
3	3
3,05 m	1,38 m
3,66	1,53
4,42	1,83

** Les kits de rails complets comprennent : 1 set de Rails (2 rails), raccords de rail, 8 pieds de réglage en acier inoxydable (pour unités fixes), plaques de fond et visserie nécessaire à l'installation.

CODE	DESCRIPTION	PIÈCES/ CARTON
Kits de Rails**		
CSMHDTK10	Kit de rails de 3,05 m pour 3 unités mobiles*	1
CSMHDTK12	Kit de rails de 3,66 m pour 4 unités mobiles*	1
CSMHDTK145	Kit de rails de 4,42 m pour 5 unités mobiles*	1
Prolongateurs de Rails		
CSMHDTKE4	1,38 m Prolongateurs de rails	1
CSMHDTKE5	1,53 m Prolongateurs de rails	1
CSMHDTKE6	1,83 m Prolongateurs de rails	1
Accessoires		
CSHDF	Pièce de fixation au sol	4

Couleur : Argent (000). *Basé sur les unités mobiles de 600 mm de profondeur.

PRODUITS ET COULEURS STOCKES SUR PLATE-FORME EUROPEENNE

TOUTES LES TAILLES DE KITS ET PROLONGATEURS DE RAILS : (000)

V4

UNITÉS MOBILES ESPACE PLUS DE 4 ÉTAGÈRES À CLAIRE-VOIE

Les unités comprennent 2 kits de montant mobile, 4 kits d'étagère, 4 roues haute densité et 4 amortisseurs haute densité. Les unités sont expédiées au complet dans 6 cartons.

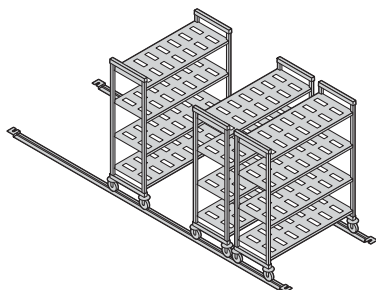

1790
mm
HAUTEUR

500 mm
PROFONDEUR

CODE	DIMENSION P x Lo x H*
MPHU5917V4PKG	500 x 980 x 1790 mm
MPHU51017V4PKG	500 x 1080 x 1790
MPHU51117V4PKG	500 x 1180 x 1790
MPHU51217V4PKG	500 x 1280 x 1790
MPHU51317V4PKG	500 x 1380 x 1790

MPHU6917V4PKG	600 x 980 x 1790 mm
MPHU61017V4PKG	600 x 1080 x 1790
MPHU61117V4PKG	600 x 1180 x 1790
MPHU61217V4PKG	600 x 1280 x 1790
MPHU61317V4PKG	600 x 1380 x 1790

Couleur : Blanc moucheté (490). *Avec roues de 127 mm.

S4

UNITÉS MOBILES ESPACE PLUS DE 4 ÉTAGÈRES PLEINES

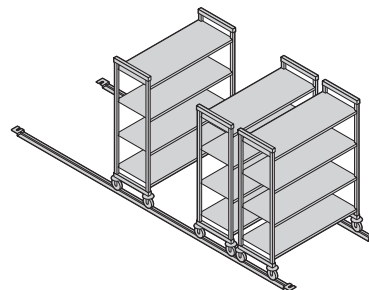

CODE	DIMENSION P x Lo x H*
MPHU5917S4PKG	500 x 980 x 1790 mm
MPHU51017S4PKG	500 x 1080 x 1790
MPHU51117S4PKG	500 x 1180 x 1790
MPHU51217S4PKG	500 x 1280 x 1790
MPHU51317S4PKG	500 x 1380 x 1790

MPHU6917S4PKG	600 x 980 x 1790 mm
MPHU61017S4PKG	600 x 1080 x 1790
MPHU61117S4PKG	600 x 1180 x 1790
MPHU61217S4PKG	600 x 1280 x 1790
MPHU61317S4PKG	600 x 1380 x 1790

**PRODUITS ET COULEURS STOCKES
SUR PLATE-FORME EUROPEENNE**
TOUTES LES TAILLES : (490)

Roue à gorge avec anneau amortisseur

Les roues à gorge roulent facilement et sûrement sur les rails surélevés. L'anneau amortisseur empêche les unités mobiles de s'entrechoquer.

CODE	TAILLE
MPMCHD	127 mm
Pièces/carton : 1	
Couleur : Gris (000).	

**PRODUITS ET COULEURS STOCKES
SUR PLATE-FORME EUROPEENNE**
MPMCHD: (000)





SANPELLEGRINO

SANPELLEGRINO

ALLEGORIE ALLEGORIE ALLEGORIE ALLEGORIE ALLEGORIE

CAMSHELVING®

ELEMENTS

series

FIXE | MOBILE | S-PLAN

POURQUOI CHOISIR ÉLÉMENTS ?

- Fabrication en matériau composite révolutionnaire.
- Plus robuste que les étagères grillagées classiques.
- Plus légère que la serie Premium Camshelving.
- Résistante aux moisissures, produits chimiques et aux liquides.
- Pour le stockage de produits moyennement lourds à lourds.
- S'adapte dans toutes les zones de stockage.
- Répond à toutes les exigences de la restauration.
- Facile à monter.
- Facile à nettoyer.



camguard
ANTIMICROBIAL SHELF PLATES



COMPOSANT



Raccords de montants, Raccords d'angle, Fixation de sol, Fixation murale, Étiquettes d'identification, Cage de sécurité pour une étagère, Panneaux de séparation d'étagères, et Barres de séparation d'étagère ne sont pas homologués NSF.

CAMSHELVING® ELEMENTS SERIES

Dimensions des Unités Fixes

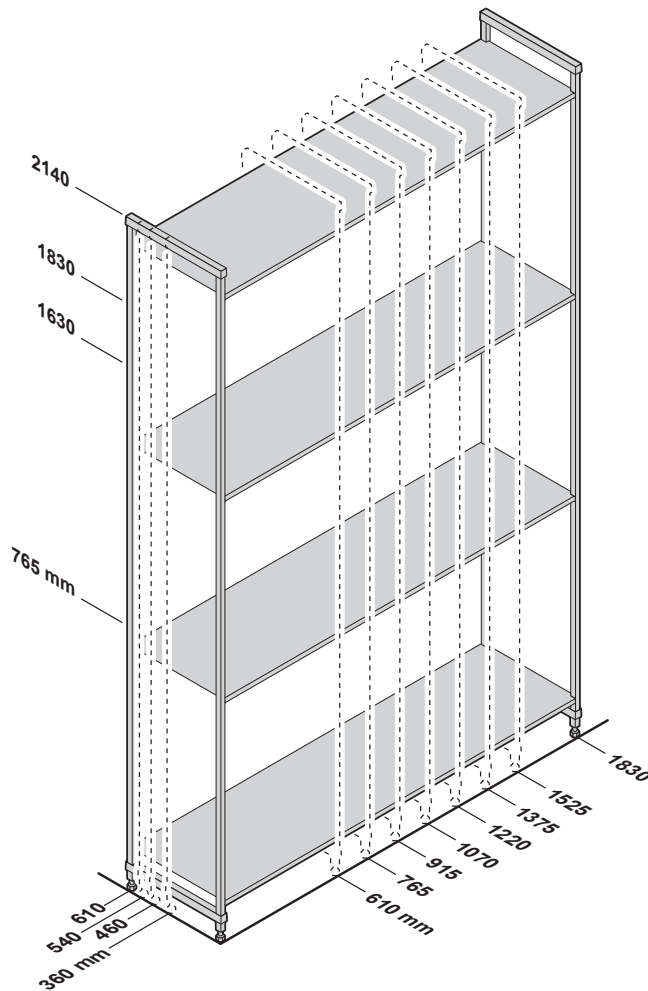

Dimensions des Unités Mobiles

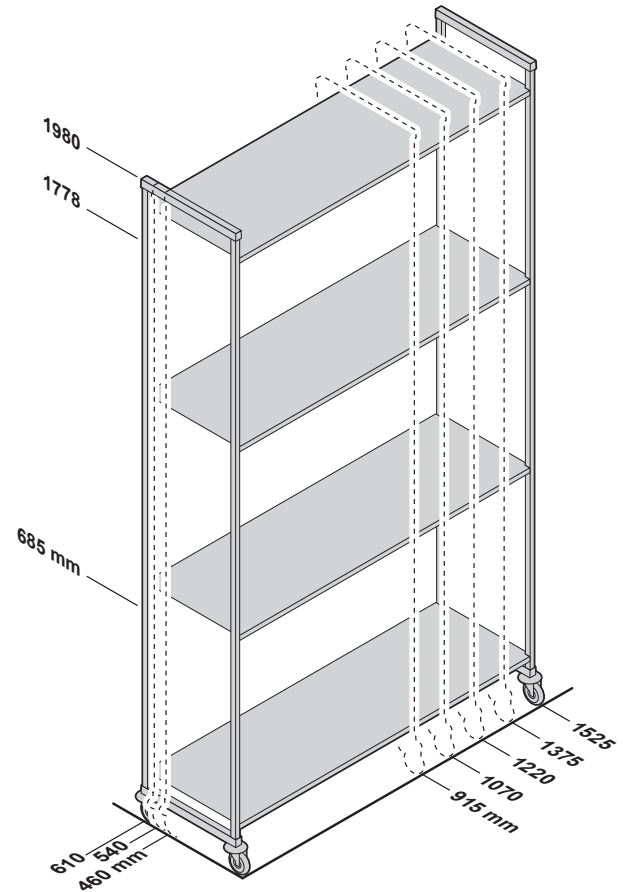

Tableaux des Capacités de Charge

Le poids doit être distribué équitablement sur l'étagère.

		LONGUEURS D'ÉTAGÈRE 610 – 1220 MM	LONGUEURS D'ÉTAGÈRE 13750 – 1830 MM
UNITÉ SIMPLE FIXE	Unité uniquement	910 kg	910 kg
	l'étagère uniquement	365	275
	Unité avec support de rayonnage*	1110	1045
	l'étagère du bas avec support de rayonnage*	545	410
UNITÉ D'ANGLE*** avec 2 supports de rayonnage sont requis	Unité uniquement	820	—
	l'étagère uniquement	185	—
	l'étagère du bas avec support de rayonnage*	275	—
UNITÉ MOBILE	Unité uniquement**	340	—

*Les supports de rayonnage renforcent la stabilité et augmentent la capacité de charge de l'étagère du bas uniquement. Fortement recommandés pour les unités de base de 1375 mm ou plus, toutes les unités d'angles, les unités d'angle/en L, les unités prévues pour des charges plus lourdes. (Voir le guide de référence rapide sur la longueur totale).

**Compte tenu de la capacité de charge des roues, la charge maximum en poids sur une unité mobile entière est de 340 kg.

***Les raccords d'angle sont uniquement utilisés avec des étagères ayant une longueur de 610 à 1220 mm.

CAMSHELVING® ELEMENTS SERIES – UNITÉS DE BASE FIXE, ADDITIONNELLES ET MOBILES

V4 V5 Unités de base fixes et unités additionnelles de 4 ou 5 étagères à claire-voie

HAUTEURS	PROFONDEURS	LONGUEURS
3	3	8
1630 mm	460 mm	610 mm 1220 mm
1830	540	765 1375
2140	610	915 1525
		1070 1830

V2 Unités de base fixes Sous-plan composé de 2 étagères à claire-voie

Units

HAUTEUR	PROFONDEUR	LONGUEURS
1	1	2
765 mm	460 mm	915 mm
		1220

S4 Unités de base fixes et unités additionnelles de 4 étagères pleines

HAUTEURS	PROFONDEURS	LONGUEURS
3	3	8
1630 mm	460 mm	610 mm 1220 mm
1830	540	765 1375
2140	610	915 1525
		1070 1830

S5 Unités de base fixes et unités additionnelles de 5 étagères pleines

HAUTEUR	PROFONDEURS	LONGUEURS
1	3	8
2140 mm	460 mm	610 mm 1220 mm
	540	765 1375
	610	915 1525
		1070 1830

VS4 Unités de base fixes de 4 étagères à claire-voie et pleines et unités additionnelles (3 à claire-voie + 1 pleine)

HAUTEURS	PROFONDEURS	LONGUEURS
3	3	8
1630 mm	460 mm	610 mm 1220 mm
1830	540	765 1375
2140	610	915 1525
		1070 1830

VS5 Unités de base fixes de 5 étagères à claire-voie et pleines et unités additionnelles (4 à claire-voie + 1 pleine)

HAUTEUR	PROFONDEURS	LONGUEURS
1	3	8
2140 mm	460 mm	610 mm 1220 mm
	540	765 1375
	610	915 1525
		1070 1830

V4 V5 Unités mobiles de 4 ou 5 étagères à claire-voie

HAUTEURS*	PROFONDEURS	LONGUEURS
2	3	5
1778 mm	460 mm	915 mm 1375 mm
1980	540	1070 1525
	610	1220

V2 Unités mobiles Sous-plan composé de 2 étagères à claire-voie

HAUTEUR*	PROFONDEUR	LONGUEURS
1	1	3
685 mm	360 mm	610 mm
		915
		1220

scannez



Vous trouverez des informations, des vidéos et des schémas d'assemblage sur le site www.cambro.com/camshelving, où vous pourrez télécharger ou voir les spécifications des rayonnages Camshelving et les barèmes de prix.

*Avec roues de 127 mm.



ELEMENTS
SERIES

1630
mm
HAUTEUR

V4

UNITÉS DE 4 ÉTAGÈRES À CLAIRE-VOIE

Les unités de base se composent de 2 kits de montants fixes assemblés en usine, de traverses fixes, de queues d'aronde pour traverses fixes, et de clayettes à claire-voie. Les unités additionnelles se composent de 1 kit de montant fixe assemblé en usine, de traverses fixes, de queues d'aronde pour traverses fixes, et de clayettes à claire-voie. Les unités sont expédiées au complet dans 1 carton.

Fixe

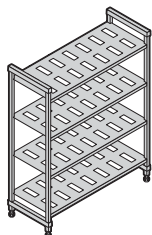

Additionnelle

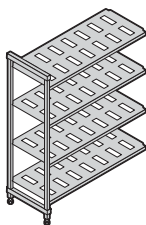

460 mm
PROFONDEUR

DIMENSIONS
P x Lo x H

460 x 610 x 1630 mm
460 x 765 x 1630
460 x 915 x 1630
460 x 1070 x 1630
460 x 1220 x 1630
460 x 1375 x 1630
460 x 1525 x 1630
460 x 1830 x 1630

CODE

ESU182464V4
ESU183064V4
ESU183664V4
ESU184264V4
ESU184864V4
ESU185464V4
ESU186064V4
ESU187264V4

CODE

EA182464V4
EA183064V4
EA183664V4
EA184264V4
EA184864V4
EA185464V4
EA186064V4
EA187264V4

540 mm
PROFONDEUR

540 x 610 x 1630 mm
540 x 765 x 1630
540 x 915 x 1630
540 x 1070 x 1630
540 x 1220 x 1630
540 x 1375 x 1630
540 x 1525 x 1630
540 x 1830 x 1630

ESU212464V4
ESU213064V4
ESU213664V4
ESU214264V4
ESU214864V4
ESU215464V4
ESU216064V4
ESU217264V4

EA212464V4
EA213064V4
EA213664V4
EA214264V4
EA214864V4
EA215464V4
EA216064V4
EA217264V4

610 mm
PROFONDEUR

610 x 610 x 1630 mm
610 x 765 x 1630
610 x 915 x 1630
610 x 1070 x 1630
610 x 1220 x 1630
610 x 1375 x 1630
610 x 1525 x 1630
610 x 1830 x 1630

ESU242464V4
ESU243064V4
ESU243664V4
ESU244264V4
ESU244864V4
ESU245464V4
ESU246064V4
ESU247264V4

EA242464V4
EA243064V4
EA243664V4
EA244264V4
EA244864V4
EA245464V4
EA246064V4
EA247264V4

ELEMENTS
SERIES

1830
mm
HAUTEUR

V4

UNITÉS DE 4 ÉTAGÈRES À CLAIRE-VOIE

Les unités de base se composent de 2 kits de montants fixes assemblés en usine, de traverses fixes, de queues d'aronde pour traverses fixes, et de clayettes à claire-voie. Les unités additionnelles se composent de 1 kit de montant fixe assemblé en usine, de traverses fixes, de queues d'aronde pour traverses fixes, et de clayettes à claire-voie. Les unités sont expédiées au complet dans 1 carton.

Fixe

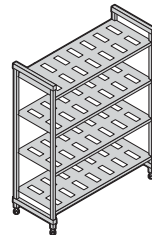

Additionnelle

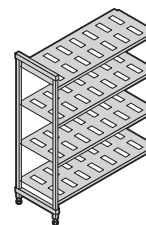

DIMENSIONS
P x Lo x H

460 x 610 x 1830 mm
460 x 765 x 1830
460 x 915 x 1830
460 x 1070 x 1830
460 x 1220 x 1830
460 x 1375 x 1830
460 x 1525 x 1830
460 x 1830 x 1830

CODE

ESU182472V4
ESU183072V4
ESU183672V4
ESU184272V4
ESU184872V4
ESU185472V4
ESU186072V4
ESU187272V4

CODE

EA182472V4
EA183072V4
EA183672V4
EA184272V4
EA184872V4
EA185472V4
EA186072V4
EA187272V4

540 x 610 x 1830 mm
540 x 765 x 1830
540 x 915 x 1830
540 x 1070 x 1830
540 x 1220 x 1830
540 x 1375 x 1830
540 x 1525 x 1830
540 x 1830 x 1830

ESU212472V4
ESU213072V4
ESU213672V4
ESU214272V4
ESU214872V4
ESU215472V4
ESU216072V4
ESU217272V4

EA212472V4
EA213072V4
EA213672V4
EA214272V4
EA214872V4
EA215472V4
EA216072V4
EA217272V4

610 x 610 x 1830 mm
610 x 765 x 1830
610 x 915 x 1830
610 x 1070 x 1830
610 x 1220 x 1830
610 x 1375 x 1830
610 x 1525 x 1830
610 x 1830 x 1830

ESU242472V4
ESU243072V4
ESU243672V4
ESU244272V4
ESU244872V4
ESU245472V4
ESU246072V4
ESU247272V4

EA242472V4
EA243072V4
EA243672V4
EA244272V4
EA244872V4
EA245472V4
EA246072V4
EA247272V4

Couleur : Graphite Brossé (580).

ELEMENTS
SERIES

2140
mm
HAUTEUR

V5 UNITÉS DE 5 ÉTAGÈRES À CLAIRE-VOIE

Les unités de base se composent de 2 kits de montants fixes assemblés en usine, de traverses fixes, de queues d'aronde pour traverses fixes, et de tablettes. Les unités additionnelles se composent de 1 kit de montants fixes assemblés en usine, de traverses fixes, de queues d'aronde pour traverses fixes, et de tablettes. Les unités sont expédiées au complet dans 1 carton.

Base

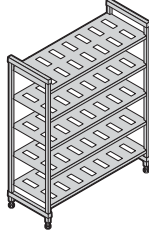

Additionnelle

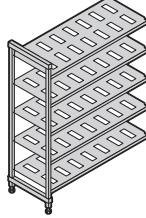

460 mm
PROFONDEUR

DIMENSIONS
P x Lo x H

460 x 610 x 2140 mm
460 x 765 x 2140
460 x 915 x 2140
460 x 1070 x 2140
460 x 1220 x 2140
460 x 1375 x 2140
460 x 1525 x 2140
460 x 1830 x 2140

CODE

ESU182484V5
ESU183084V5
ESU183684V5
ESU184284V5
ESU184884V5
ESU185484V5
ESU186084V5
ESU187284V5

CODE

EA182484V5
EA183084V5
EA183684V5
EA184284V5
EA184884V5
EA185484V5
EA186084V5
EA187284V5

540 mm
PROFONDEUR

540 x 610 x 2140 mm
540 x 765 x 2140
540 x 915 x 2140
540 x 1070 x 2140
540 x 1220 x 2140
540 x 1375 x 2140
540 x 1525 x 2140
540 x 1830 x 2140

ESU212484V5
ESU213084V5
ESU213684V5
ESU214284V5
ESU214884V5
ESU215484V5
ESU216084V5
ESU217284V5

EA212484V5
EA213084V5
EA213684V5
EA214284V5
EA214884V5
EA215484V5
EA216084V5
EA217284V5

610 mm
PROFONDEUR

610 x 610 x 2140 mm
610 x 765 x 2140
610 x 915 x 2140
610 x 1070 x 2140
610 x 1220 x 2140
610 x 1375 x 2140
610 x 1525 x 2140
610 x 1830 x 2140

ESU242484V5
ESU243084V5
ESU243684V5
ESU244284V5
ESU244884V5
ESU245484V5
ESU246084V5
ESU247284V5

EA242484V5
EA243084V5
EA243684V5
EA244284V5
EA244884V5
EA245484V5
EA246084V5
EA247284V5

Couleur : Graphite Brossé (580).

ELEMENTS
SERIES

V4 UNITÉS MOBILES DE 4 ÉTAGÈRES À CLAIRE-VOIE

Les unités mobiles se composent de 2 kits de montants mobiles assemblés en usine, de traverses mobiles, de queues d'aronde pour traverses mobiles, de clayettes à claire-voie, et de 4 roues pivotantes de qualité supérieure avec frein à blocage total. Les unités sont expédiées au complet dans 1 carton.

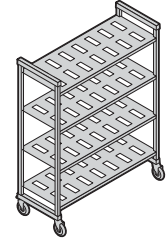

* Avec roues
de 127 mm.

1778
mm
HAUTEUR

460 mm
PROFONDEUR

CODE	DIMENSIONS P x Lo x H*
EMU183670V4	460 x 915 x 1778 mm
EMU184270V4	460 x 1070 x 1778
EMU184870V4	460 x 1220 x 1778
EMU185470V4	460 x 1375 x 1778
EMU186070V4	460 x 1525 x 1778

540 mm
PROFONDEUR

EMU213670V4	540 x 915 x 1778 mm
EMU214270V4	540 x 1070 x 1778
EMU214870V4	540 x 1220 x 1778
EMU215470V4	540 x 1375 x 1778
EMU216070V4	540 x 1525 x 1778

610 mm
PROFONDEUR

EMU243670V4	610 x 915 x 1778 mm
EMU244270V4	610 x 1070 x 1778
EMU244870V4	610 x 1220 x 1778
EMU245470V4	610 x 1375 x 1778
EMU246070V4	610 x 1525 x 1778

1980
mm
HAUTEUR

460 mm
PROFONDEUR

CODE	DIMENSIONS P x Lo x H*
EMU183678V4	460 x 915 x 1980 mm
EMU184278V4	460 x 1070 x 1980
EMU184878V4	460 x 1220 x 1980
EMU185478V4	460 x 1375 x 1980
EMU186078V4	460 x 1525 x 1980

540 mm
PROFONDEUR

EMU213678V4	540 x 915 x 1980 mm
EMU214278V4	540 x 1070 x 1980
EMU214878V4	540 x 1220 x 1980
EMU215478V4	540 x 1375 x 1980
EMU216078V4	540 x 1525 x 1980

610 mm
PROFONDEUR

EMU243678V4	610 x 915 x 1980 mm
EMU244278V4	610 x 1070 x 1980
EMU244878V4	610 x 1220 x 1980
EMU245478V4	610 x 1375 x 1980
EMU246078V4	610 x 1525 x 1980

CAMSHELVING® ELEMENTS SERIES

Raccords d'angle

Conception unique brevetée assurant une utilisation maximale de l'étagère. Utilisez 1 jeu par étagère pour relier les unités de base fixes et les unités additionnelles dans les angles. Connectez 4 ou 5 étagères intermédiaires entre 2 unités de base (2 jeux requis par étagère). Disponibles à l'unité, par 8 ou 10 jeux.

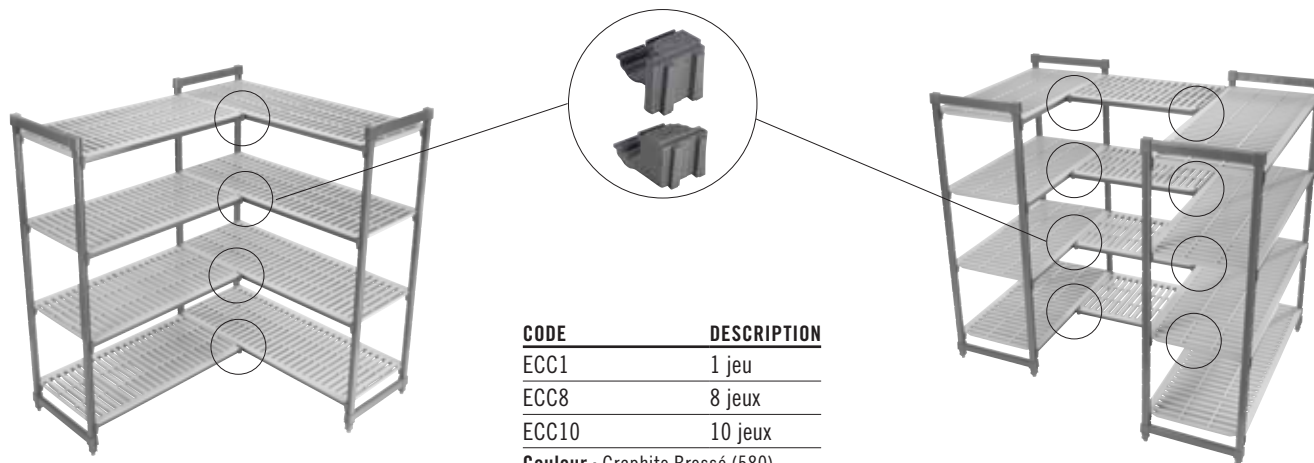

Support de rayonnage pour étagère du bas

Augmente la capacité de charge de l'étagère du bas uniquement. S'ajoute à des étagères de toutes longueurs. Fortement recommandés pour les unités de 1375 mm ou plus, et toutes les unités d'angle/en L, les unités en U et les unités prévues pour des charges plus lourdes.

CODE	DIMENSIONS P x H
Support de rayonnage - Surbaissé	
EDS14H6	360 x 165 mm
EDS18H6	460 x 165
EDS21H6	540 x 165
EDS24H6	610 x 165
Support de rayonnage - Surélevé	
EDS14H10	360 x 267
EDS18H10	460 x 267
EDS21H10	540 x 267
EDS24H10	610 x 267

Pièces/carton : 1
Couleur : Graphite Brossé (580).

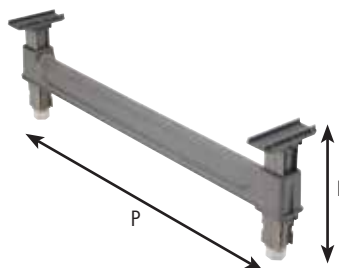

CAMSHELVING® ELEMENTS SERIES

Traverses d'étagères

Disponible en paquets simples ou doubles, pour unités fixes ou mobiles. Utilisez deux traverses pour ajouter une étagère ouverte sur les barres de séparation ou les chariots de séchage. Ajoutez une traverse sur les montants arrière pour plus de support lorsque vous mettez les roues sous la première étagère. Queues d'aronde de traverse incluses.

Fixe	PAQUET SIMPLE CODE*	PAQUET DOUBLE CODE**
LONGUEUR		
610 mm	ETR24	ETR242PK
765	ETR30	ETR302PK
915	ETR36	ETR362PK
1070	ETR42	ETR422PK
1220	ETR48	ETR482PK
1375	ETR54	ETR542PK
1525	ETR60	ETR602PK
1830	ETR72	—

*Pièces/carton : 1 **Pièces/carton : 2
Couleur : Graphite Brossé (580).

Mobile	PAQUET SIMPLE CODE*	PAQUET DOUBLE CODE**
LONGUEUR		
915 mm	EMTR36	EMTR362PK
1070	EMTR42	EMTR422PK
1220	EMTR48	EMTR482PK
1375	EMTR54	EMTR542PK
1525	EMTR60	EMTR602PK

*Pièces/carton : 1 **Pièces/carton : 2
Couleur : Graphite Brossé (580).

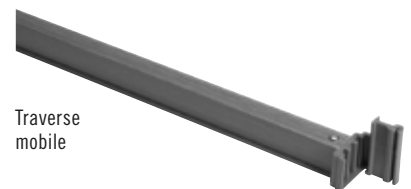

CAMSHELVING®

BASICS PLUS

series

STATIONARY

POURQUOI CHOISIR BASICS PLUS?

Ce n'est pas parce que l'on a un budget serré et des besoins en stockage plus souples qu'il faut pour autant rogner sur la qualité des étagères et l'efficacité du stockage. La série de Basics Plus est composée du même matériau composite robuste et hautement performant que la série Eléments et présente les mêmes caractéristiques conceptuelles. Elle est plus légère et meilleur marché, mais néanmoins suffisamment solide pour répondre à des besoins de stockage d'articles légers ou moyennement lourds.



ÉLÉMENT



Raccords de montants, Raccords d'angle, Fixation de sol, Fixation murale, Barrière d'étagère, Cage de sécurité pour étagère simple, Panneau de séparation pour étagères et Étiquettes d'identification ne sont pas homologué NSF.

CAMSHELVING® BASICS PLUS SERIES

Dimensions des unités fixes

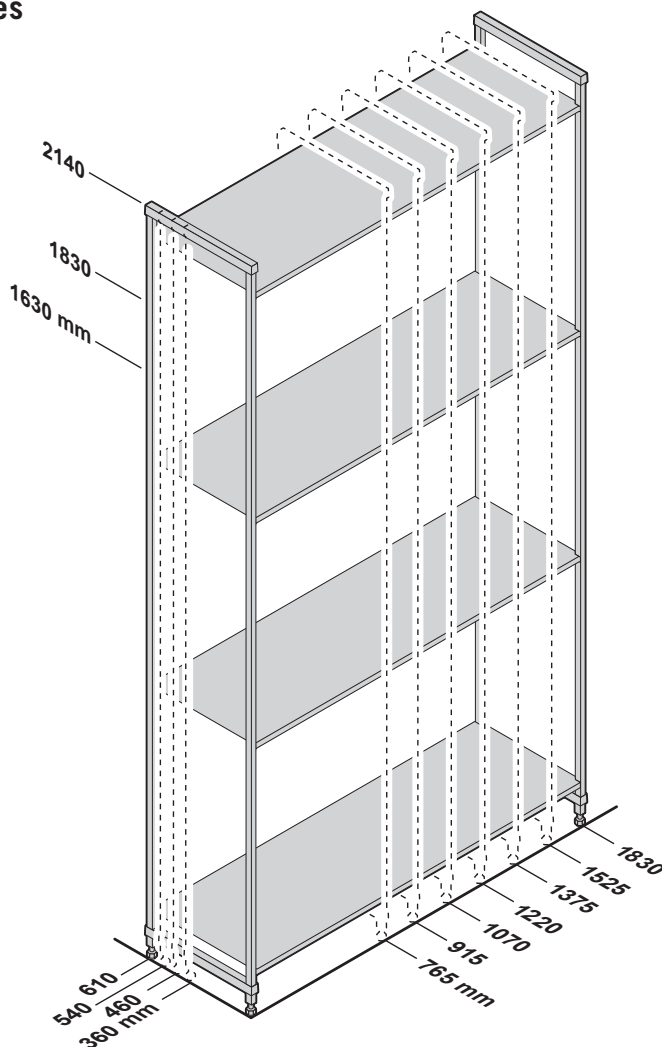

Tableaux des capacités de charge

Le poids doit être distribué équitablement sur l'étagère.

		LONGUEURS D'ÉTAGÈRE 765 – 1220 MM	LONGUEURS D'ÉTAGÈRE 1375 – 1830 MM
UNITÉ SIMPLE FIXE	Unité uniquement	800 kg (TUV)	800 kg (TUV)
	l'étagère uniquement	190 (TUV)	180 (TUV)
	Unité avec support de rayonnage*	885	880
	l'étagère du bas avec support de rayonnage*	275	260
UNITÉ D'ANGLE** avec 2 supports de rayonnage sont requis	Unité uniquement	590	—
	l'étagère uniquement	130	—
	l'étagère du bas avec support de rayonnage sont requis*	200	—



**CAPACITÉ DE PORTANCE
AVEC CERTIFICATION TUV**

*Les supports de rayonnage renforcent la stabilité et augmentent la capacité de charge de l'étagère du bas uniquement. Fortement recommandés pour les unités de base de 1375 mm ou plus, toutes les unités d'angles, les unités d'angle/en L, les unités prévues pour des charges plus lourdes. (Voir le guide de référence rapide sur la longueur totale).

**Les raccords d'angle sont uniquement utilisés avec des étagères ayant une longueur de 765 à 1220 mm.

CAMSHELVING® BASICS PLUS SERIES – UNITÉS DE BASE ET ADDITIONNELLES

V4 Unités de base fixes et unités additionnelles de 4 étagères à clairevoie

HAUTEURS	PROFONDEURS	LONGUEURS	
3	4	7	
1630 mm	*360 mm	765 mm	1375 mm
1830	460	915	1525
2140	540	1070	1830
	610	1220	

V5 Unités de base fixes et unités additionnelles de 5 étagères à clairevoie

HAUTEURS	PROFONDEURS	LONGUEURS	
3	4	7	
1630 mm	*360 mm	765 mm	1375 mm
1830	460	915	1525
2140	540	1070	**1830
	610	1220	

S4 Unités de base fixes et unités additionnelles de 4 étagères pleines

HAUTEURS	PROFONDEURS	LONGUEURS	
3	4	7	
1630 mm	*360 mm	765 mm	1375 mm
1830	460	915	1525
2140	540	1070	1830
	610	1220	

S5 Unités de base fixes et unités additionnelles de 5 étagères pleines

HAUTEUR	PROFONDEURS	LONGUEURS	
1	3	6	
2140 mm	460 mm	765 mm	1220 mm
	540	915	1375
	610	1070	1525

VS4 Unités de base fixes de 4 étagères à claire-voie et pleines et unités additionnelles (3 à claire-voie + 1 pleine)

HAUTEURS	PROFONDEURS	LONGUEURS	
3	4	7	
1630 mm	*360 mm	765 mm	1375 mm
1830	460	915	1525
2140	540	1070	1830
	610	1220	

VS5 Unités de base fixes de 5 étagères à claire-voie et pleines et unités additionnelles (4 à claire-voie + 1 pleine)

HAUTEUR	PROFONDEURS	LONGUEURS	
1	3	6	
2140 mm	460 mm	765 mm	1220 mm
	540	915	1375
	610	1070	1525

*360 mm disponible uniquement en : H 1630, 1830 / Lø 765, 915, 1070, 1220 mm.

**1830 mm disponible uniquement en : H 1630, 1830 / P 460, 540, 610 mm.

scannez



Vous trouverez des informations, des vidéos et des schémas d'assemblage sur le site www.cambro.com/camshelving, où vous pourrez télécharger ou voir les spécifications des rayonnages Camshelving et les barèmes de prix.



BASICS
PLUS
SERIES
1630
mm
HAUTEUR

V4 UNITÉS DE 4 ÉTAGÈRES À CLAIRE-VOIE

Les unités de base comprennent deux kits de montants assemblés en usine et des étagères. Les unités additionnelles comprennent 1 kit de montants assemblés en usine et des étagères. Les unités sont expédiées au complet dans 1 carton.

Base

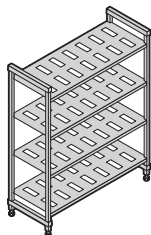

Additionnelle

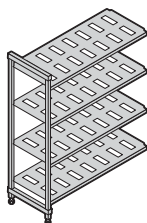

360 mm PROFONDEUR

CODE	DIMENSIONS P x Lo x H
CBU143064V4	360 x 765 x 1630 mm
CBU143664V4	360 x 915 x 1630
CBU144264V4	360 x 1070 x 1630
CBU144864V4	360 x 1220 x 1630

CODE	DIMENSIONS P x Lo x H
CBA143064V4	360 x 718 x 1630 mm
CBA143664V4	360 x 870 x 1630
CBA144264V4	360 x 1023 x 1630
CBA144864V4	360 x 1175 x 1630

460 mm PROFONDEUR

CBU183064V4	460 x 765 x 1630 mm
CBU183664V4	460 x 915 x 1630
CBU184264V4	460 x 1070 x 1630
CBU184864V4	460 x 1220 x 1630
CBU185464V4	460 x 1375 x 1630
CBU186064V4	460 x 1525 x 1630
CBU187264V4	460 x 1830 x 1630

CBA183064V4	460 x 718 x 1630 mm
CBA183664V4	460 x 870 x 1630
CBA184264V4	460 x 1023 x 1630
CBA184864V4	460 x 1175 x 1630
CBA185464V4	460 x 1328 x 1630
CBA186064V4	460 x 1480 x 1630
CBA187264V4	460 x 1785 x 1630

540 mm PROFONDEUR

CBU213064V4	540 x 765 x 1630 mm
CBU213664V4	540 x 915 x 1630
CBU214264V4	540 x 1070 x 1630
CBU214864V4	540 x 1220 x 1630
CBU215464V4	540 x 1375 x 1630
CBU216064V4	540 x 1525 x 1630
CBU217264V4	540 x 1830 x 1630

CBA213064V4	540 x 718 x 1630 mm
CBA213664V4	540 x 870 x 1630
CBA214264V4	540 x 1023 x 1630
CBA214864V4	540 x 1175 x 1630
CBA215464V4	540 x 1328 x 1630
CBA216064V4	540 x 1480 x 1630
CBA217264V4	540 x 1785 x 1630

610 mm PROFONDEUR

CBU243064V4	610 x 765 x 1630 mm
CBU243664V4	610 x 915 x 1630
CBU244264V4	610 x 1070 x 1630
CBU244864V4	610 x 1220 x 1630
CBU245464V4	610 x 1375 x 1630
CBU246064V4	610 x 1525 x 1630
CBU247264V4	610 x 1830 x 1630

CBA243064V4	610 x 718 x 1630 mm
CBA243664V4	610 x 870 x 1630
CBA244264V4	610 x 1023 x 1630
CBA244864V4	610 x 1175 x 1630
CBA245464V4	610 x 1328 x 1630
CBA246064V4	610 x 1480 x 1630
CBA247264V4	610 x 1785 x 1630

Couleur : Graphite Brossé (580).

PRODUITS ET COULEURS STOCKES SUR PLATE-FORME EUROPEENNE

TOUTES LES TAILLES : (580)

BASICS
PLUS
SERIES
1830
mm
HAUTEUR

V4 UNITÉS DE 4 ÉTAGÈRES À CLAIRE-VOIE

Les unités de base comprennent deux kits de montants assemblés en usine et des étagères. Les unités additionnelles comprennent 1 kit de montants assemblés en usine et des étagères. Les unités sont expédiées au complet dans 1 carton.

Base

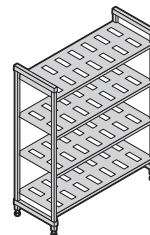

Additionnelle

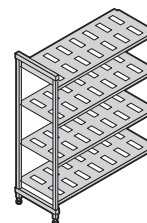

360 mm PROFONDEUR

CODE	DIMENSIONS P x Lo x H
CBU143072V4	360 x 765 x 1830 mm
CBU143672V4	360 x 915 x 1830
CBU144272V4	360 x 1070 x 1830
CBU144872V4	360 x 1220 x 1830

CODE	DIMENSIONS P x Lo x H
CBA143072V4	360 x 718 x 1830 mm
CBA143672V4	360 x 870 x 1830
CBA144272V4	360 x 1023 x 1830
CBA144872V4	360 x 1175 x 1830

460 mm PROFONDEUR

CBU183072V4	460 x 765 x 1830 mm
CBU183672V4	460 x 915 x 1830
CBU184272V4	460 x 1070 x 1830
CBU184872V4	460 x 1220 x 1830
CBU185472V4	460 x 1375 x 1830
CBU186072V4	460 x 1525 x 1830
CBU187272V4	460 x 1830 x 1830

CBA183072V4	460 x 718 x 1830 mm
CBA183672V4	460 x 870 x 1830
CBA184272V4	460 x 1023 x 1830
CBA184872V4	460 x 1175 x 1830
CBA185472V4	460 x 1328 x 1830
CBA186072V4	460 x 1480 x 1830
CBA187272V4	460 x 1785 x 1830

540 mm PROFONDEUR

CBU213072V4	540 x 765 x 1830 mm
CBU213672V4	540 x 915 x 1830
CBU214272V4	540 x 1070 x 1830
CBU214872V4	540 x 1220 x 1830
CBU215472V4	540 x 1375 x 1830
CBU216072V4	540 x 1525 x 1830
CBU217272V4	540 x 1830 x 1830

CBA213072V4	540 x 718 x 1830 mm
CBA213672V4	540 x 870 x 1830
CBA214272V4	540 x 1023 x 1830
CBA214872V4	540 x 1175 x 1830
CBA215472V4	540 x 1328 x 1830
CBA216072V4	540 x 1480 x 1830
CBA217272V4	540 x 1785 x 1830

610 mm PROFONDEUR

CBU243072V4	610 x 765 x 1830 mm
CBU243672V4	610 x 915 x 1830
CBU244272V4	610 x 1070 x 1830
CBU244872V4	610 x 1220 x 1830
CBU245472V4	610 x 1375 x 1830
CBU246072V4	610 x 1525 x 1830
CBU247272V4	610 x 1830 x 1830

CBA243072V4	610 x 718 x 1830 mm
CBA243672V4	610 x 870 x 1830
CBA244272V4	610 x 1023 x 1830
CBA244872V4	610 x 1175 x 1830
CBA245472V4	610 x 1328 x 1830
CBA246072V4	610 x 1480 x 1830
CBA247272V4	610 x 1785 x 1830



BASICS
PLUS
SERIES
2140
mm
HAUTEUR

V5 UNITÉS DE 5 ÉTAGÈRES À CLAIRE-VOIE

Les unités de base comprennent deux kits de montants assemblés en usine et des étagères. Les unités additionnelles comprennent 1 kit de montants assemblés en usine et des étagères. Les unités sont expédiées au complet dans 1 carton.

Base

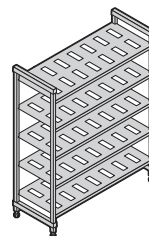

Additionnelle

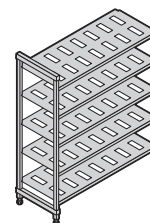

460 mm PROFONDEUR

CODE	DIMENSIONS P x Lo x H
CBU183084V5	460 x 765 x 2140 mm
CBU183684V5	460 x 915 x 2140
CBU184284V5	460 x 1070 x 2140
CBU184884V5	460 x 1220 x 2140
CBU185484V5	460 x 1375 x 2140
CBU186084V5	460 x 1525 x 2140

CODE	DIMENSIONS P x Lo x H
CBA183084V5	460 x 718 x 2140 mm
CBA183684V5	460 x 870 x 2140
CBA184284V5	460 x 1023 x 2140
CBA184884V5	460 x 1175 x 2140
CBA185484V5	460 x 1328 x 2140
CBA186084V5	460 x 1480 x 2140

540 mm PROFONDEUR

CBU213084V5	540 x 765 x 2140 mm
CBU213684V5	540 x 915 x 2140
CBU214284V5	540 x 1070 x 2140
CBU214884V5	540 x 1220 x 2140
CBU215484V5	540 x 1375 x 2140
CBU216084V5	540 x 1525 x 2140

CBA213084V5	540 x 718 x 2140 mm
CBA213684V5	540 x 870 x 2140
CBA214284V5	540 x 1023 x 2140
CBA214884V5	540 x 1175 x 2140
CBA215484V5	540 x 1328 x 2140
CBA216084V5	540 x 1480 x 2140

610 mm PROFONDEUR

CBU243084V5	610 x 765 x 2140 mm
CBU243684V5	610 x 915 x 2140
CBU244284V5	610 x 1070 x 2140
CBU244884V5	610 x 1220 x 2140
CBU245484V5	610 x 1375 x 2140
CBU246084V5	610 x 1525 x 2140

CBA243084V5	610 x 718 x 2140 mm
CBA243684V5	610 x 870 x 2140
CBA244284V5	610 x 1023 x 2140
CBA244884V5	610 x 1175 x 2140
CBA245484V5	610 x 1328 x 2140
CBA246084V5	610 x 1480 x 2140

Couleur : Graphite Brossé (580).

**PRODUITS ET COULEURS STOCKES
SUR PLATE-FORME EUROPEENNE**

TOUTES LES TAILLES : (580)

CAMSHELVING® BASICS PLUS SERIES

Raccords d'angle

Conception unique brevetée assurant une utilisation maximum de l'étagère. Utilisez 1 jeu par étagère pour relier les unités de base et les unités additionnelles dans les angles. Connectez 4 ou 5 étagères intermédiaires entre 2 unités de base (2 jeux requis par étagère). Disponibles en un seul jeu de 8 ou 10 paquets de jeux.

PRODUITS ET COULEURS STOCKES SUR PLATE-FORME EUROPEENNE

TOUTES LES TAILLES : (580)

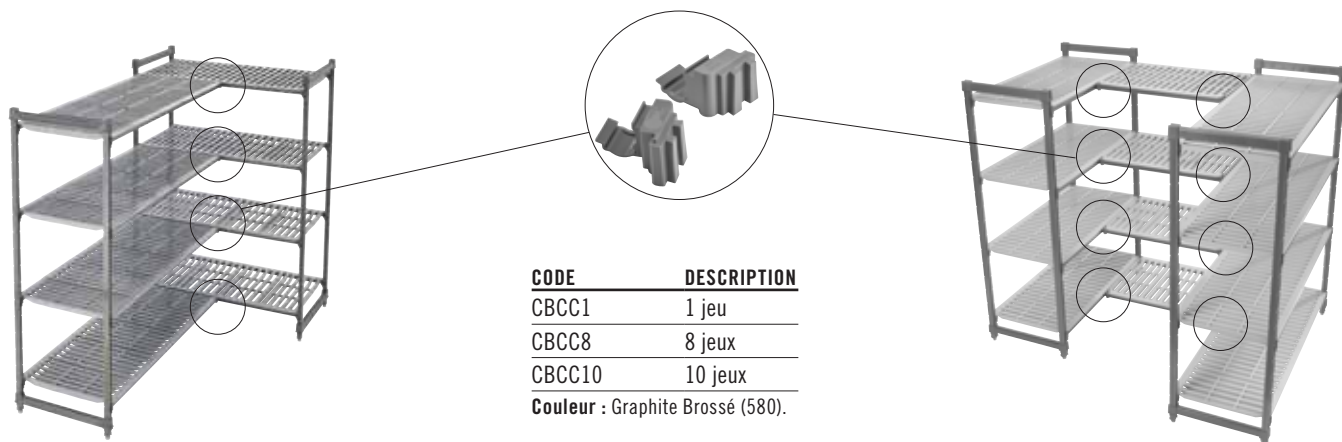

CODE	DESCRIPTION
CBCC1	1 jeu
CBCC8	8 jeux
CBCC10	10 jeux
Couleur : Graphite Brossé (580).	

Support de rayonnage pour étagère du bas

Augmente la capacité de charge de l'étagère du bas uniquement. S'ajoutent à des étagères de toutes longueurs. Fortement recommandés pour les unités de 1375 mm ou plus, et toutes les unités d'angles, les unités en U et les unités prévues pour des charges plus lourdes.

CODE	DIMENSIONS P x H
Support de rayonnage – Surbaissé	
CBDS14H6	360 x 171 mm
CBDS18H6	460 x 171
CBDS21H6	540 x 171
CBDS24H6	610 x 171
Support de rayonnage – Surélevé	
CBDS14H10	360 x 273 mm
CBDS18H10	460 x 273
CBDS21H10	540 x 273
CBDS24H10	610 x 273

Pièces/carton : 1
Couleur : Graphite Brossé (580).

PRODUITS ET COULEURS STOCKES SUR PLATE-FORME EUROPEENNE

CBDS18H6, CBDS21H6, CBDS24H6 : (151)

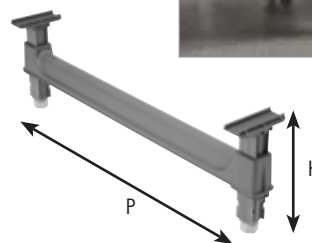

Traverses d'étagère

Disponible en paquets simples ou doubles. Utilisez deux traverses pour ajouter une étagère ouverte sur les barres de séparation ou les chariots de séchage. Ajoutez une traverse sur les montants arrière pour plus de support lorsque vous mettez les roues sous la première étagère. Queues d'aronde traverses incluses.

LONGUEUR	PAQUET SIMPLE CODE*	PAQUET DOUBLE CODE**
765 mm	CBTR30	CBTR302PK
915	CBTR36	CBTR362PK
1070	CBTR42	CBTR422PK
1220	CBTR48	CBTR482PK
1375	CBTR54	CBTR542PK
1525	CBTR60	CBTR602PK
1830	CBTR72	CBTR722PK

*Pièces/carton : 1 **Pièces/carton : 2
Couleur : Graphite Brossé (580).

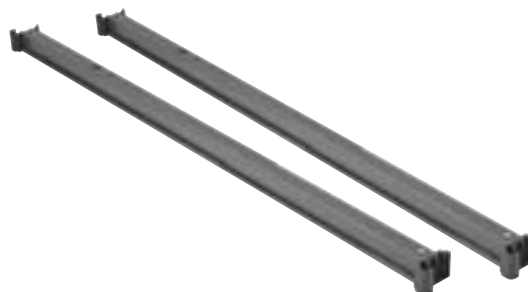

ACCESSOIRES POUR CAMSHELIVING®

Étiquettes d'identification

Fixez le clip sur les traverses d'étagères pour identifier clairement le produit stocké. Fabriqué en plastique extrêmement durable avec un panneau coulissant transparent sur l'avant. 14 étiquettes comprises : 12 à code-couleur, pré-imprimées et 2 vierges.

CODE	DESCRIPTION	DIMENSIONS Lo x H
Série Premium et Elements		
CSID6	Étiquettes de 152 mm	152 x 25 mm
CSID3	Étiquettes de 76 mm	76 x 25
Série Basic Plus		
CBID6	Étiquettes de 152 mm	152 x 25
Pièces/carton : 12		
Couleur : Blanc / Transparent.		



PRODUITS ET COULEURS STOCKES SUR PLATE-FORME EUROPEENNE
CSID6 : (000)



Fixation murale

Sert à fixer une unité d'étagères fixes au mur pour plus de sécurité et de stabilité si nécessaire. En acier inoxydable. Vis non comprises.

CODE	DIMENSIONS P x Lo x H
CSWF	73 x 238 x 48 mm
Pièces/carton : 4	
Couleur : Argent (000).	



Diamètre du trou 1,11 cm.

PRODUITS ET COULEURS STOCKES SUR PLATE-FORME EUROPEENNE
CSWF : (000)



Fixation de sol

Fixez solidement les montants de l'unité fixe directement au sol pour plus de sécurité et de stabilité si nécessaire. En acier inoxydable. Vis ou boulons non compris.

CODE	DIMENSIONS P x Lo x H
Série Premium, Elements et Basic Plus	
CSFF	38 x 165 x 89 mm
Série Premium Espace Plus	
CSHDF	35 x 108 x 13
CSFF Pièces/carton : 2	
CSHDF Pièces/carton : 4	
Couleur : Argent (000).	



Diamètre du trou 1,43 cm.



Roue de qualité supérieure

Idéal dans tous les lieux de stockage, en particulier les chambres frigorifiques et de congélation et/ou les zones humides. En plastique résistant à la corrosion et extrêmement durable avec une roue pivotante de 127 mm en caoutchouc thermoplastique non marquante. Le frein à blocage total bloque le mouvement de pivot et la roue.

CODE	TAILLE
Série Premium à amortisseur	
MPMCWB	127 mm
Série Elements	
EMCWB	127 mm
Pièces/carton : 2	
Couleur : Gris (000).	



PRODUITS ET COULEURS STOCKES SUR PLATE-FORME EUROPEENNE
MPMCWB : (000)

Anneau amortisseur

Offre une protection supplémentaire pendant le transport et pour manœuvrer les unités mobiles en place contre les murs ou le long d'autres unités de stockage.

CODE	DIAMÈTRE
CSMHDD	127 mm
Pièces/carton : 4	
Couleur : Gris (000).	

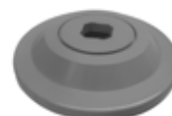

ACCESSOIRES POUR CAMSHELIVING®

Panneau de séparation pour étagères

Permet d'empiler et de séparer les articles rangés sur les étagères. En plastique ABS hautement durable. S'installe directement sur les clayettes pleines ou à claire-voie. Se retire facilement pour la déplacer ou la laver.

CODE	DIMENSIONS P x H
CSSD188	460 x 203 mm
CSSD218	540 x 203
CSSD248	610 x 203

Pièces/carton : 1
Couleur : Gris Clair (151).



PRODUITS ET COULEURS STOCKES SUR PLATE-FORME EUROPEENNE
TOUTES LES TAILLES : (151)



Barrière d'étagère

À utiliser pour empêcher les contenus de tomber des étagères. Les doubles tiges fournissent un maximum de maintien pour le contenu des étagères. Faciles à installer et à enlever. Les barres sont réalisées en matériau composite robuste, durable et qui ne peut ni rouiller ni se corroder.

Convient aux rayonnages Premium de 680 à 1780 mm de large et 300 à 600 mm de profondeur, ou aux rayonnages Elements et Basics Plus de 765 à 1830 mm de large et 360 à 610 mm de profondeur.

Kit de barrières d'étagères

PREMIUM CODE	DIMENSION P x Lo	ELEMENTS CODE	New! BASICS PLUS CODE	DIMENSION P x Lo
Kit de barrières d'étagères complets (2 côtés, 2 extrémités)				
MPR600900	600 x 900 mm	ESR2436	CBR2436	610 x 910 mm
MPR6001000	600 x 1000	ESR2442	CBR2442	610 x 1070
MPR6001100	600 x 1100	ESR2448	CBR2448	610 x 1220
Kit de barrières d'étagères 3/4 (1 côté, 2 extrémités)				
MPR6009003	600 x 900	ESR24363	CBR24363	610 x 910
MPR60010003	600 x 1000	ESR24423	CBR24423	610 x 1070
MPR60011003	600 x 1100	ESR24483	CBR24483	610 x 1220

Pièces/carton : 1 Couleur : Gris clair (151).

Barrières côtés

PREMIUM CODE	LONGUEUR	ELEMENTS CODE	New! BASICS PLUS CODE	LONGUEUR
MPR600S	600 mm	ESR24S	—	610 mm
MPR700S	700	ESR30S	CBR30S	760
MPR800S	800	ESR36S	CBR36S	910
MPR900S	900	ESR42S	CBR42S	1070
MPR1000S	1000	ESR48S	CBR48S	1220
MPR1100S	1100	ESR54S	CBR54S	1380
MPR1200S	1200	ESR60S	CBR60S	1530
MPR1300S	1300	ESR72S	—	1830
MPR1400S	1400			
MPR1500S	1500			
MPR1600S	1600			
MPR1700S	1700			

Pièces/carton : 1
Couleur : Gris clair (151).

Barrières d'extrémités

PREMIUM CODE	PROFONDEUR	ELEMENTS CODE	New! BASICS PLUS CODE	PROFONDEUR
MPR300E	300 mm	ESR14E	—	360 mm
MPR400E	400	ESR18E	CBR18E	460
MPR500E	500	ESR21E	CBR21E	540
MPR600E	600	ESR24E	CBR24E	610

Pièces/carton : 1 Couleur : Gris clair (151).

Les kits de barrières d'étagères sont disponibles dans toutes les profondeurs et toutes les longueurs. Pour voir toute la collection de kits complets et 3/4, voir les spécifications du produit et les barèmes de prix du rayonnage des gammes Camshelving.

PRODUITS ET COULEURS STOCKES SUR PLATE-FORME EUROPEENNE

TOUTES LES KITS : (151)



ACCESSOIRES POUR CAMSHELIVING®

Barres de séparation d'étagère (pour étagères de 600/610 mm de profondeur uniquement)

Créez un service personnalisé ou un poste de rangement pour les bacs, les boîtes ou les casiers à vaisselle. Installez des séparateurs droits et inclinés sur les traverses d'étagère.

CODE	DESCRIPTION
Série Premium	
CSDBA	Barre de Séparation Inclinée
CSDBS	Barre de Séparation Droite
Série Elements	
EDBA	Barre de Séparation Inclinée
EDBS	Barre de Séparation Droite
Pièces/carton : 4	
Couleur : Gris Moucheté (480).	



Casier à glissières

Le casier à glissières léger et durable va transformer vos possibilités de stockage. Conçu pour s'adapter solidement sur une étagère Premium de 600 mm de profondeur ou sur une étagère Elements et Basics Plus de 610 mm de profondeur, ce casier à glissières peut contenir 6 plaques de 60 x 40 cm dans un espace compact. À utiliser pour organiser et maintenir les ingrédients préparés, décongeler les produits dans le réfrigérateur ou refroidir rapidement les aliments cuits. Conçu pour contenir des plaques directement à la sortie du four à 176°C.

CODE	DESCRIPTION	DIMENSIONS P x Lo x H
Premium ou Elements Series		
CSUPR6040S6	Étagère 60 x 40	612 x 465 x 514 mm
CSUPR1826S6	Étagère 66 x 46	603 x 514 x 514
Basics Plus Series		
CBUPR6040S6	Étagère 60 x 40	612 x 465 x 514
CBUPR1826S6	Étagère 66 x 46	603 x 514 x 514
Pièces/carton : 1		
Couleur : Graphite Brossé (580).		
En attente de brevet.		



PRODUITS ET COULEURS STOCKES SUR PLATE-FORME EUROPEENNE
CSUPR6040S6, CBUPR6040S6 : (580)

Cage de sécurité pour étagère simple

(pour étagères de 610 mm de profondeur uniquement)

Stockez en toute sécurité des produits de valeur sur une seule étagère. En acier inoxydable robuste 304 utilisable dans n'importe quel environnement. Nécessite une hauteur de 457 mm entre les étagères. Installez uniquement sur des clayettes à claire-voie. Dispositif de verrouillage non compris.

CODE	DIMENSIONS P x Lo x H
CSSC244818	640 x 1080 x 460 mm
Pièces/carton : 1	
Couleur : Argent (000).	





RAYONNAGES FONCTIONNELS – SYSTÈME DE CASIERS À BOÎTES DE CONSERVE

CAMSHELIVING® ULTIMATE #10

Créez un stockage des boîtes personnalisé adapté à vos besoins avec l'étagère à boîtes de conserve Ultimate #10. Ce tout premier casier à boîtes de conserve simplifie le stockage et l'inventaire de boîtes de conserves de #10 et #5.

- Le système à chargement frontal qui fonctionne par gravité soutient l'organisation et la rotation FIFO (le premier produit à entrer est le premier à sortir) des aliments sans avoir besoin de déplacer le casier pour le chargement et le déchargement.
- Réalisé avec des surfaces lisses faciles à nettoyer. Peut être entièrement démonté et lavé au lave-vaisselle.
- Garantie à vie contre la rouille et la corrosion. Fabriqué en matière plastique renforcée durable.
- Les casiers à boîtes de conserve uniques, additionnels et les unités de casiers à boîtes de conserve de pleine grandeur sont livrés complets dans 1 colis. Les unités comprennent des kits de montants pré-assemblés.

Couleur : Graphite Brossé (580).

Le casier à boîtes de conserve #10 Ultimate est couvert par les brevets américains D828, 145 S et D827, 421 S.

Composants NSF pour rayonnage uniquement.



New!



Facile à monter : les parties s'enclenchent facilement les unes dans les autres pour former des casiers uniques ou additionnels.

Capacité de stockage



	Boîte de conserve #10	Boîte de conserve #5
CASIER UNIQUE OU ADDITIONNEL	8 de chaque	12 de chaque
NOMBRE DE BOÎTES DE CONSERVE (P 660 x Lø 915 x H 1830 mm, 3 niveaux)	96	144

Peut contenir des boîtes de conserve #10 et #5 de 170 à 179 mm de hauteur.

RAYONNAGES FONCTIONNELS – SYSTÈME DE CASIERS À BOÎTES DE CONSERVE CAMSHELVING® ULTIMATE #10



Premium Series

Elements Series

Unité fixe de casier à boîtes de conserve

Ce casier à boîtes de conserve indépendant peut contenir jusqu'à 96 boîtes de conserve dans un espace compact. À installer sur l'extrémité d'une unité Camshelving à haute densité pour une utilisation maximale de l'espace à disposition. Livré dans 1 colis avec 2 kits de montants pré-assemblés en usine.

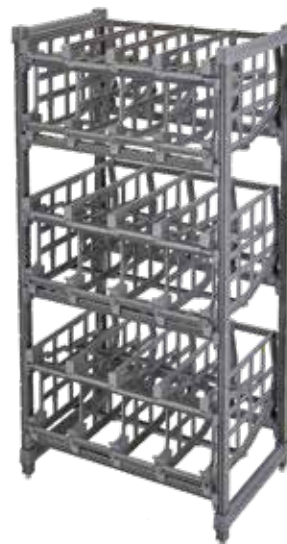

Unité fixe supplémentaire de casier à boîtes de conserve

Maximisez chaque centimètre de l'espace linéaire dans votre cuisine ou zone de stockage à sec avec les casiers à boîtes de conserve. Avec tout juste 1 kit de montants pré-assemblé en usine, connectez un casier à boîtes de conserve à une unité de rayonnage standard en partageant les montants.



Casier de stockage à boîtes de conserve partiel

Installez une rangée de stockage de boîtes de conserve sur n'importe quelle unité Camshelving de 610 mm de profondeur en utilisant les espaces inférieurs ou supérieurs des étagères pour les éléments de stockage standard.



RAYONNAGES FONCTIONNELS – SYSTÈME DE CASIERS À BOÎTES DE CONSERVE CAMSHELVING® ULTIMATE #10

New!



Composants NSF pour rayonnage uniquement



CODE	CPU243672C96*	ESU243672C96*	CPA243672C96**	EA243672C96**
DESCRIPTION	Unité Fixe de casiers à boîtes de conserve série Premium	Unité Fixe de casiers à boîtes de conserve série Elements	Unité additionnelle de casiers à boîtes de conserve (Montant partagé) série Premium	Unité additionnelle de casiers à boîtes de conserve (Montant partagé) série Elements
DIMENSIONS P x Lo x H	660 x 915 x 1830 mm	660 x 915 x 1830 mm	660 x 870 x 1830 mm	660 x 864 x 1830 mm

Pièces/carton : 1 Livré dans 1 colis. Couleur de Premium Series : Gris moucheté (480). Couleur de Elements : Graphite Brossé (580).

*L'unité comprend : 2 kits de montants pré-assemblés, 9 traverses, 15 panneaux et 72 crochets. **L'unité comprend : 1 kit de montants pré-assemblés, 9 traverses, 15 panneaux et 72 crochets.

Casiers à boîtes de conserve uniques ou additionnels

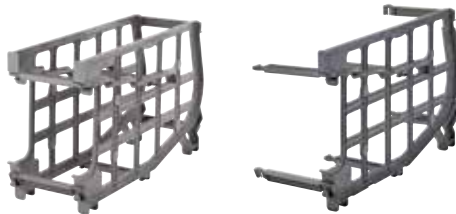

CODE	UCR10R8	UCR10AR8
DESCRIPTION	Casier à boîtes de conserve unique, 2 panneaux et 6 crochets	Casier à boîtes de conserve additionnel, 1 panneau et 6 crochets
DIMENSIONS P x Lo x H	660 x 235 x 394 mm	660 x 191 x 394 mm

Pièces/carton : 1 Couleur : Graphite Brossé (580).

PRODUITS ET COULEURS STOCKES SUR PLATE-FORME EUROPEENNE

UCR10R8, UCR10AR8 : (580)



Casiers à boîtes de conserve par longueur

LONGUEUR D'ÉTAGÈRE	NOMBRE DE CASIERS À BOÎTES DE CONSERVE PAR NIVEAU*	ESPACE POUR ÉTAGÈRES RESTANT	CAPACITÉ DE STOCKAGE DE BOÎTES DE CONSERVE #10
610 mm	2	89 mm	16
765	3	51	24
915	4	0	32
1070	4	165	32
1220	5	127	40
1375	6	89	48
1525	7	51	56

*1 casier unique plus casiers additionnels.

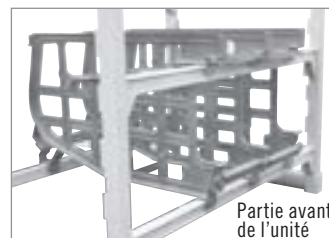

Partie avant de l'unité

NOTE : Chaque niveau de casiers à boîtes de conserve requiert 3 traverses, 2 avant et 1 arrière. Laissez deux queues d'aronde ouvertes au-dessus de la traverse supérieure avant d'installer la prochaine traverse/le prochain niveau. Cela permet de créer un espace pour stocker des boîtes de conserve.

RAYONNAGES FONCTIONNELS— CHARIOT À GLISSIÈRES CAMSHELVING®



Conception intelligente qualité

Chariot à Glissières a été réinventé et repensé afin d'offrir des performances et une valeur inégalées. Fabriqué dans des matériaux composites révolutionnaires, Le chariot à glissières changera à jamais vos attentes en matière rayonnages.

- Renforcé par une garantie à vie contre la rouille et la corrosion.
- Réalisé avec des surfaces lisses faciles à nettoyer.
- Tous les composants sont remplaçables.
- Utilisation à froid : Glacières, congélateurs et refroidisseurs.
- Utilisation à chaud : Adapté aux plaques de cuisson pour fours jusqu'à 176°C.
- Le cadre supérieur Le chariot à glissières 46 x 66 cm pleine grandeur pour protéger le contenu en-dessous ou créer un espace de travail léger. Également compatible avec une boîte à pâte à pizza Cambro®.

Couleur : Graphite Brossé (580).

Tolérance complète de la température du rayonnage : -38° au 88°C

Les rayonnages ne sont pas prévus pour une utilisation en fours à rouleaux. Ne pas utiliser ou placer à proximité d'une flamme nue ou de surfaces chaudes au-dessus de 176°C.

Le rayonnage à plaques est couvert par les brevets américains D 853,070 S et D 841,273 S.



Pour des plaques de taille 46 x 66 cm et de taille 33 x 46 cm.

La conception à charge en bout sans barre transversale centrale permet un accès rapide et facile au contenu du rayonnage.



Des nervures de positionnement aux extrémités aident à maintenir les plaques de tôle centrées sur les rails.

Les nervures moulées favorisent la circulation de l'air pour une réfrigération ou une décongélation efficace.



Choisir un espacement de 7,6 or 3,8 cm entre les rails.

À PROPOS DE L'ESPACEMENT DES RAILS



Les rails 7,6 cm sont les plus polyvalents. Ce style « speed rack » permet un chargement et un déchargement rapide. Il permet également une capacité maximale par plateau d'un côté à l'autre.



Les rails de 3,8 cm sont les plus adaptés aux applications à productivité élevée, ou en boulangerie pour une capacité de stockage maximale.

Rayonnages grande taille

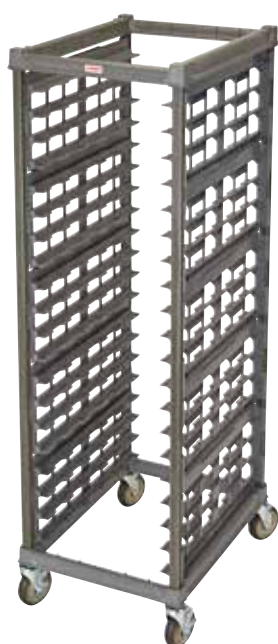

UPR1826F20



UPR1826FP20



UPR1826F40



UPR1826FP40

CODE	DIMENSIONS Lo x La x H*	À PROPOS DE L'ESPACEMENT DES RAILS	CAPACITÉ DE STOCKAGE**	TYPE DE ROULETTES
Unités de dépôt (KD)				
UPR1826F20	81,4 x 64,8 x 181,3 cm	7,6 cm	20	Métal
UPR1826FP20	84,8 x 64,8 x 181,9	7,6	20	Plastique
UPR1826F40	81,4 x 64,8 x 181,3	3,8	40	Métal
UPR1826FP40	84,8 x 64,8 x 181,9	3,8	40	Plastique
Unités assemblées en usine (FA)				
UPR1826FA20	81,4 x 64,8 x 181,3	7,6	20	Métal
UPR1826FPA20	84,8 x 64,8 x 181,9	7,6	20	Plastique
UPR1826FA40	81,4 x 64,8 x 181,3	3,8	40	Métal
UPR1826FPA40	84,8 x 64,8 x 181,9	3,8	40	Plastique

Pièces/carton : 1 Couleur : Graphite Brossé (580). Capacité de charge: 159 kg par rack, 25 kg par rail. *Les dimensions comprennent les roulettes.

**Capacité de stockage pour plaques/plateaux 66 x 46 cm.

COMPARAISON DE ROULETTES



Pourquoi choisir le métal ?

- Une roulette multi-usage abordable, facile à ranger, n'importe où dans la cuisine (à l'exception des congélateurs).
- La conception sur mesure de la tige centrale renforce la stabilité du rayonnage, même sur des surfaces inégales.
- Structure galvanisée avec roue en polyuréthane non marquante.
- Les rayonnages comprennent 4 roulettes pivotantes, 2 avec frein, 2 sans frein.
- 12,7 cm pour les rayonnages pleine grandeur et demigrandeur ; 7,6 cm pour les rayonnages sous plan.



Pourquoi choisir le plastique ?

- 100 % inoxydable et anticorrosion de haut en bas.
- Idéal pour une utilisation dans n'importe quel environnement de cuisine, y compris les congélateurs et les refroidisseurs.
- Cadre en nylon avec roue en caoutchouc thermoplastique non marquante.
- Les rayonnages comprennent 4 roulettes pivotantes de 12,7 cm chacune avec frein à blocage total, bloquant à la fois le pivot et la roue.
- Disponible sur les rayonnages grande taille et demi-taille uniquement.

Rayonnages demi-taille



UPR1826H12



UPR1826HP12



UPR1826H20



UPR1826HP20

CODE	DIMENSIONS Lo x La x H*	À PROPOS DE L'ESPACEMENT DES RAILS	CAPACITÉ DE STOCKAGE**	TYPE DE ROULETTES
UPR1826H12	81,4 x 64,8 x 120,6 cm	7,6 cm	12	Métal
UPR1826HP12	84,8 x 64,6 x 121,3	7,6	12	Plastique
UPR1826H20	81,4 x 64,8 x 105,4	3,8	20	Métal
UPR1826HP20	84,8 x 64,6 x 105,1	3,8	20	Plastique

Pièces/carton : 1 Couleur : Graphite Brossé (580). Capacité de charge: 79 kg par rack, 25 kg par rail. *Les dimensions comprennent les roulettes.

**Capacité de stockage pour plaques/plateaux 66 x 46 cm.

Rayonnages sous plan



UPR1826U8



UPR1826U15

CODE	DIMENSIONS Lo x La x H*	À PROPOS DE L'ESPACEMENT DES RAILS	CAPACITÉ DE STOCKAGE**
UPR1826U8	78,4 x 59,1 x 84,1 cm	7,6 cm	8
UPR1826U15	78,4 x 59,1 x 80	3,8	15

Pièces/carton : 1 Couleur : Graphite Brossé (580). *Les dimensions comprennent les roulettes. Weight capacity: 41 kg par rayonnage, 25 kg par rail.

Les rayonnages sous-plans sont disponibles avec des roulettes en métal de 7,6 cm seulement. **Capacité de stockage pour plaques/plateaux 66 x 46 cm.

Protection rayonnage à plaques Ultimate

- Vous avez le choix entre le vinyle ou l'isolant avec 2 fermetures éclair sur toute la longueur et une pochette d'identification transparente.
- Housse isolante en nylon isolant durable qui aide à garder les aliments chauds ou froids jusqu'à une heure.
- Couvercle en vinyle en plastique transparent renforcé.



CODE	GBCRC272165	GBIRC272165
DESCRIPTION	Housse en vinyle	Housse isolante
DIMENSIONS Lo x La x H	69,9 x 54,6 x 165,1 cm	69,9 x 54,6 x 165,1 cm
COULEUR	Transparent	Noir (110)
Pièces/carton : 1		

RAYONNAGES UTILITAIRES

Cage de sécurité enveloppante de Premium Series

pour tablette D 610 x Lo 1220 mm et fixe H 1700 mm ou H 1778 mm mobile.

Protégez les produits de valeur grâce à des portes verrouillables. Fabriqué en acier inoxydable 304 robuste pour une utilisation dans n'importe quel environnement. Les unités fixes ou mobiles sont livrées complètes avec des kits de supports assemblés en usine, 2 tablettes ventilées, 4 roulettes pivotantes de première qualité avec frein à blocage total pour l'unité mobile et 1 cage de sécurité entièrement couverte. Peut être utilisé avec des panneaux de séparation. L'assemblage nécessite une tablette inférieure ventilée. Des étagères supplémentaires peuvent être commandées séparément. La cage et les unités sont livrées démontées. Système de fermeture non compris.



CODE	CPFWSC244860	CPU244864SUPKG	CPMU244867SUPKG
DESCRIPTION	Cage de sécurité enveloppante	Cage de sécurité enveloppante pour unité fixe	Cage de sécurité enveloppante pour unité mobile
DIMENSION P x Lo x H	680 x 1276 x 1562 mm	680 x 1276 x 1638 mm	680 x 1276 x 1721 mm
COULEUR	Argent (000)	Gris moucheté (480)	Gris moucheté (480)

Pièces/carton : 1 La cage est livrée en 1 colis. Les unités sont livrées en 2 colis. Uniquement pour la série Premium Camshelving, fabriquée aux États-Unis. Commande spéciale. Comptez 10 à 12 semaines de livraison à l'international.

Chariot de séchage et de rangement vertical

Favorise le séchage hygiénique, une manutention sans danger et un rangement efficace des plateaux, des plaques, des planches à découper et des couvercles. Peut être utilisé avec les rails d'étagères pour empêcher le contenu de glisser.

Les unités sont expédiées au complet avec 2 kits de montants mobiles, 6 traverses, 12 ou 15 clayettes de séchage vertical pour dôme et des roues pivotantes de qualité supérieure avec frein à blocage total. Assemblage requis.



Le rayonnage modulaire à 7 compartiments peut être commandé séparément pour personnaliser un rayonnage de séchage et de stockage. Fabriqué en plastique ABS très résistant. Les fentes sont espacées de 3,33 cm de large et les séparateurs ont 6,35 cm de haut.



CODE	DIMENSIONS P x Lo x H	CAPACITÉ	PIÈCES/ CARTON
Chariot de séchage et de rangement vertical de Premium Series			
MPMU61117DRPKG	600 x 1180 x 1790 mm	84 plateaux	1
MPMU61317DRPKG	600 x 1380 x 1790	105 plateaux	1
Clayette de séchage et de rangement vertical pour étagères de 600 mm de profondeur uniquement (Convient à toutes les gammes Camshelving®)			
CSDR7	597 x 260 x 95	—	1
CSDR73	597 x 260 x 95	—	3

Couleur du rayonnage de séchage : Blanc moucheté (490).

Couleur de l'égouttoir : Gris clair (151).

Unité de 1220 mm de long livrée en 5 colis. Unité de 1530 mm de long livrée en 6 colis.

PRODUITS ET COULEURS STOCKES SUR PLATE-FORME EUROPEENNE

MPMU61117DRPKG, MPMU61317DRPKG: (490)
CSDR7, CSDR73: (151)

RAYONNAGES UTILITAIRES

Chariot de séchage et de rangement incliné

Permet un séchage hygiénique, une manutention sûre et une organisation efficace des produits, qui sont ainsi facilement accessibles.

Les unités sont expédiées au complet avec 2 kits de montants mobiles, 8 traverses, 16 clayettes de séchage inclinées pour dôme et des roues pivotantes de qualité supérieure avec frein à blocage total.



L'égouttoir de conception unique peut contenir jusqu'à 8 unités par repas ou être utilisé pour sécher, entreposer et transporter les bacs alimentaires, et autres ustensiles de cuisine commerciaux. S'installe directement sur les traverses d'étagères. Fabriqué en plastique ABS très résistant. Les emplacements sont espacés de 6,03 cm.



CODE	DIMENSIONS P x Lo x H	CAPACITÉ	PIÈCES/ CARTON
Chariot de séchage et de rangement incliné de Premium Series			
MPMU61217PDPKG	600 x 1280 x 1790 mm	128 plaques chaudes/ bases 16 bacs GN 1/1	1
Clayette de séchage et de rangement incliné pour étagères de 600 mm de profondeur uniquement (Convient à toutes les gammes Camshelving®)			
CSDR8	592 x 263 x 160	—	1
CSDR84	592 x 263 x 160	—	4
Couleur du rayonnage de séchage : Blanc moucheté (490). MPMU61217PDPKG Livraison en 5 colis.			
Couleur de l'égouttoir : Gris clair (151).			

PRODUITS ET COULEURS STOCKES SUR PLATE-FORME EUROPEENNE

MPMU61217PDPKG: (490)
CSDR8, CSDR84: (151)

Chariot de séchage et de rangement pour dômes

Permet un séchage hygiénique, une manutention sûre et une organisation efficace des produits, qui sont ainsi facilement accessibles.

Les unités sont expédiées au complet avec des kits de montants mobiles assemblés en usine, 10 traverses, 10 clayettes de séchage pour dômes et des roues pivotantes de qualité supérieure avec frein à blocage total. Assemblage requis.

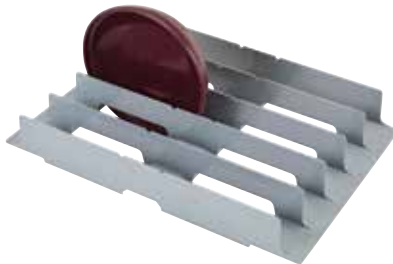

Pratique pour égoutter et stocker en toute sécurité jusqu'à 10 dôme de repas ou couvercles d'assiettes pour les patients, à la verticale. S'installe directement sur les traverses d'étagères. Fabriqué en plastique ABS très résistant. Les emplacements sont espacés de 7,78 cm.



CODE	DIMENSIONS P x Lo x H	CAPACITÉ	PIÈCES/ CARTON
Chariot de séchage et de rangement pour dômes de Premium Series			
MPMU6917DDPKG	600 x 980 x 1790 mm	100 Domes	1
Clayette de séchage et de rangement pour dômes pour étagères de 600 mm de profondeur uniquement (Convient à toutes les gammes Camshelving®)			
CSDDC24	597 x 415 x 86	—	1
CSDDC245	597 x 415 x 86	—	5
Couleur du rayonnage de séchage : Blanc moucheté (490). MPMU6917DDPKG Livraison en 3 colis.			
Couleur de l'égouttoir : Gris clair (151).			

RAYONNAGES UTILITAIRES

Unités sous-plan à 2 étagères ventilées Série Eléments

Créez de l'espace de stockage dans des zones sous-utilisées ou difficiles d'accès sous les comptoirs ou plans de travail. Idéal pour ranger les condiments, les contenants à emporter et les articles jetables en papier.

Les unités fixes comprennent 2 kits de supports stationnaires assemblés en usine, 4 traverses stationnaires, des queues d'aronde stationnaires et des plateaux.

Les unités mobiles comprennent 2 kits de supports mobiles assemblés en usine, 4 traverses mobiles, queues d'aronde mobiles, plateaux et 4 roulettes pivotantes de qualité supérieure avec frein à blocage total.



CODE	DIMENSIONS P x Lo x H*
Unités fixes	
ESU183630V2	460 x 915 x 765 mm
ESU184830V2	460 x 1220 x 765
Unités mobiles	
EMU142427V2	360 x 610 x 685
EMU143627V2	360 x 915 x 685
EMU144827V2	360 x 1220 x 685

Couleur : Graphite Brossé (580). Livraison en 1 colis. *Hauteur avec les roulettes.



New!

Illustré avec le kit de rail de tablette 3/4.

Station Flex Camshelving® Série Premium

Cette unité multi-usage peut servir de station Grab and Go, à la vente de produits ou de station de livraison, de rangement d'ustensiles et bien plus encore.

L'unité comprend : 2 kits de supports mobiles assemblés en usine, 8 traverses, 36 barres de séparation inclinées (4 supplémentaires) 4 roulettes à blocage total et 24 étiquettes d'identification. Un montage est nécessaire.

Bacs GN et autres accessoires vendus séparément.

CODE	DESCRIPTION	DIMENSION P x Lo x H*
CPMU244867FXPKG	Station Flex Camshelving Série Premium	610 x 1220 x 1778 mm

Couleur : Gris Moucheté (480). Livraison en 1 colis. *Hauteur avec les roulettes.



ÉTAGÈRES MURALES CAMSHELIVING® ET PROLONGATEURS D'ÉTAGÈRE

Étagères murales

- Agrandissez l'espace de stockage disponible dans les cuisines, au-dessus des plans de travail et des évier.
- Les supports à poutrelle pratiquement indestructibles donnent une capacité de charge de 68 kg par étagère.
- Le polypropylène durable supporte des températures atteignant 88°C et est à l'épreuve de la rouille et de la corrosion.
- La conception à rail enclenchable permet de poser et d'enlever facilement les étagères pour les nettoyer aisément.
- Le rebord arrière de 5 cm et le rebord avant empêchent les objets de se renverser et réduisent la contamination croisée.

Prolongateurs d'étagère

- Transformez l'espace mural inutilisé en zone de rangement fonctionnelle.
- S'utilisent avec ou sans les étagères murales Camshelving.
- Les barres à crochets supportent des températures atteignant 88°C et sont à l'épreuve de la rouille et de la corrosion.

Couleur du étagère de mur couleur : Gris Moucheté (480).

Couleur de la barre à crochets du prolongateur d'étagère : Noir (110).



Le carton d'expédition contient les prolongateurs d'étagère, ainsi que :

LONGUEUR	BARRES À CROCHETS	SUPPORTS	CROCHETS
910 mm	3	2	6
1220 mm	3	3	9



PRODUITS ET COULEURS STOCKES SUR PLATE-FORME EUROPEENNE

CSWS1436SK, CSWS1448SK, CSWS1836SK, CSWS1848SK : (480)



CODE	CSWS1436SK	CSWS1448SK	CSWS1436VK	CSWS1448VK
DESCRIPTION	910 mm étagère pleine	1220 mm étagère pleine	910 mm étagère à claire voie	1220 mm étagère à claire voie
DIMENSIONS EXTERNES	Lo 915 x P 360 x H 340 mm	Lo 1220 x P 360 x H 340 mm	Lo 915 x P 360 x H 340 mm	Lo 1220 x P 360 x H 340 mm

Pièces/carton : 1



CODE	CSWS1836SK	CSWS1848SK	CSWS36EK	CSWS48EK
DESCRIPTION	910 mm étagère pleine	1220 mm étagère pleine	910 mm unité additionnelle d'étagère	1220 mm unité additionnelle d'étagère
DIMENSIONS EXTERNES	Lo 915 x P 460 x H 340 mm	Lo 1220 x P 460 x H 340 mm	Lo 900 x P 50 x H 390 mm	Lo 1210 x P 50 x H 390 mm

Pièces/carton : 1

Pièces/carton : 1

LES PALETTES DE STOCKAGE ET CAMLINK®



Les Palettes de Stockage

- Assurez le stockage hygiénique en les gardant à 30,5 cm au-dessus du sol.
- La construction monobloc et les pieds solides assurent robustesse.
- Le polypropylène à grande résistance est indéformable, supporte des températures atteignant -38°C.
- Choisissez les modèles à clayettes qui assurent une circulation maximale de l'air.
- Les dessus pleins empêchent les liquides renversés de couler et facilitent le nettoyage.

Couleurs : Marron Foncé (131), Gris Moucheté (480).



PRODUITS ET COULEURS STOCKES SUR PLATE-FORME EUROPEENNE

DRS300, DRS360, DRS480, DRS600 : (480)



CODE	DIM. EXTERNES H x P x LA	CHARGE ADMISSIBLE
Palettes de stockage à surface pleine		
DRS30	300 x 533 x 760 mm	680 kg
DRS36	300 x 533 x 915	680
DRS48	300 x 533 x 1220	1,360
DRS60	300 x 533 x 1525	1,360
Palettes de stockage à surface à clayette		
DRS300	300 x 533 x 760	680
DRS360	300 x 533 x 915	680
DRS480	300 x 533 x 1220	1,360
DRS600	300 x 533 x 1525	1,360

Pièces/carton : 1

Camlink

Les raccords Camlink fixent solidement les palettes de stockage les unes aux autres afin de donner une plus grande stabilité.



Couleur : Noir (110).

L'accessoire Camlink s'adapte à toutes les tailles et à tous les styles. Un étrier Camlink gratuit avec chaque palette de stockage.

CODE	PIÈCES/ CARTON
DRLNK	6



LE RANGEMENT ET LA PRÉPARATION



BOÎTES À PROVISIONS CAMSQUARE® EN CAMWEAR®*



Maximisez votre espace de stockage grâce aux boîtes à provisions CamSquare. Leur forme carrée donne un espace de stockage supérieur de 33% par rapport aux boîtes rondes classiques. Le Camwear transparent assure une meilleure visibilité du contenu et permet de gérer les stocks d'un simple coup d'œil.

Remarque : Toutes les graduations sont approximatives.

.....
Dimensions poignées comprises.
.....

*Non disponible sur le territoire français

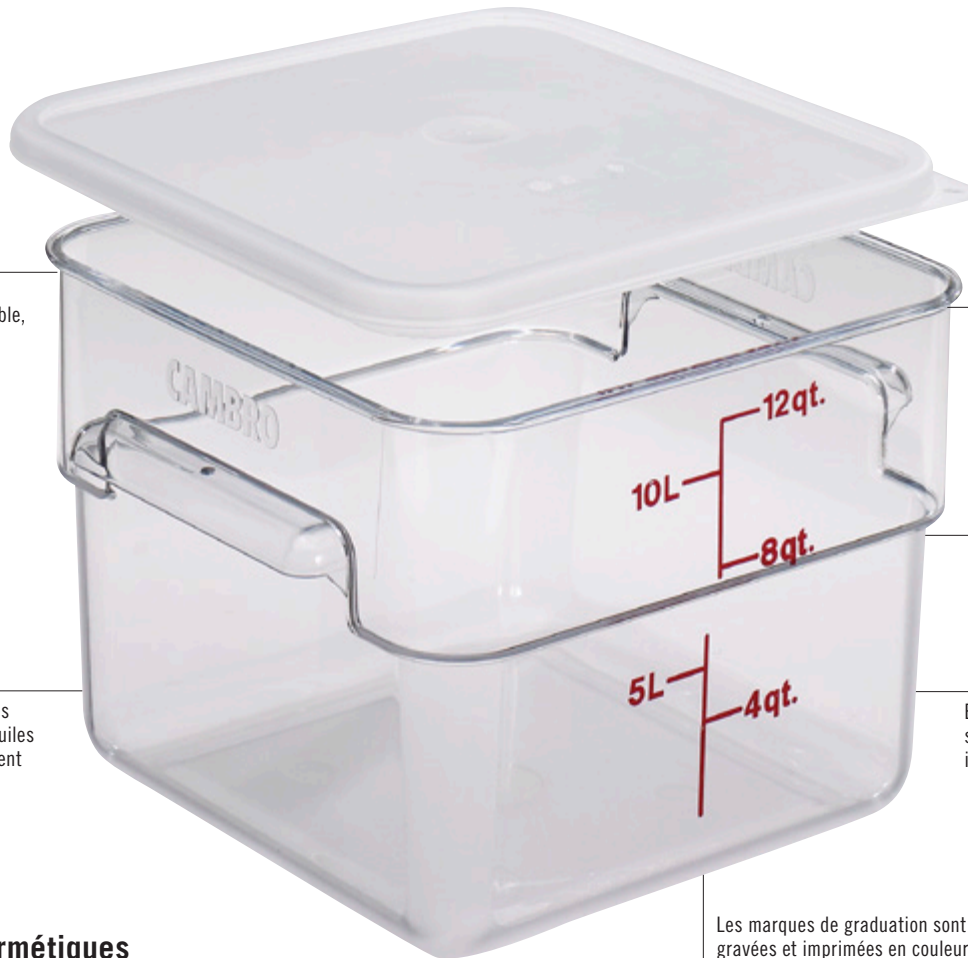

Fabrication en Camwear pratiquement indestructible, transparent comme du cristal et supportant des températures allant de -40° à 99°C.

Les larges poignées moulées permettent de soulever les grosses boîtes. Les orifices moulés assurent un séchage rapide et hygiénique.

Empilables pour gagner de la place quand elles sont inutilisées.

Résistent aux acides alimentaires, aux huiles et à l'alcool. Résistent aux taches et aux odeurs.

Échelle en couleur imprimée sur l'extérieur pour un inventaire rapide.

Les marques de graduation sont gravées et imprimées en couleur pour assurer une lisibilité à long terme.

Couvercles hermétiques pour boîtes Camsquare en Camwear*

- Double joint interne-externe empêchant efficacement le contenu de déborder.
- Aide à prolonger la durée de conservation du contenu.
- Trou prévu dans le coin pour accrocher durant le stockage.
- Supportent des températures allant de -40° à 70°C.

*Les couvercles étanches conviennent uniquement pour les boîtes Camwear CamSquare et ne sont pas étanches à l'air.

Durée de conservation de fraises (en jours)

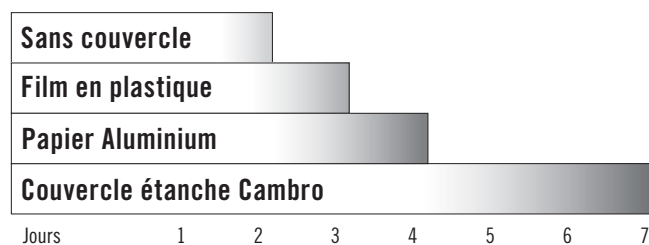

BOÎTES À PROVISIONS CAMSQUARE® EN CAMWEAR®



Camwear



CODE	2SFSCW	4SFSCW	6SFSCW	8SFSCW	12SFSCW**	18SFSCW**	22SFSCW**
CAPACITÉ	1,9 L	3,8 L	5,7 L	7,6 L	11,4 L	17,2 L	20,8 L
DIMENSIONS Lo x LA x H (CM)	18,5 x 18,5 x 10	18,5 x 18,5 x 18,7	21,5 x 21,5 x 18,5	21,5 x 21,5 x 23	25,6 x 31 x 21	25,6 x 31 x 32	25,6 x 31 x 40

Pièces/carton : 6 Couleur : Transparent (135). Hauteur, couvercle compris. **Dimensions, poignées comprises.

PRODUITS ET COULEURS STOCKES SUR PLATE-FORME EUROPEENNE

TOUS LES ARTICLES EN CAMWEAR : (135)

Couvercles hermétiques pour boîtes Camsquare en Camwear*



CODE	SFC2SCPP	SFC6SCPP	SFC12SCPP
DESCRIPTION	Pour 1,9 et 3,8 L	Pour 5,7 et 7,6 L	Pour 11,4, 17,2 et 20,8 L

Nombre d'unités par carton : 6 Couleur : Translucide (190).

PRODUITS ET COULEURS STOCKES SUR PLATE-FORME EUROPEENNE

SFC2SCPP, SFC6SCPP, SFC12SCPP : (190)

Remarque : Toutes les graduations sont approximatives.

*Les couvercles étanches conviennent uniquement pour les boîtes Camwear CamSquare et ne sont pas étanches à l'air.

Les parties n'entrant pas en contact avec les aliments peuvent être personnalisées.



AU PRORATA

BOÎTES À PROVISIONS CAMSQUARE® EN POLYPROPYLENE TRANSLUCIDE ET POLYÉTHYLÈNE

Polypropylène translucide

- Le matériau translucide offre une certaine visibilité du contenu.
- Supportent des températures allant de -40° à 70°C.
- Faciles à lire les graduations imprimées.
- Couverts enclenchables en polyéthylène à codes couleurs et munis de languettes permettant de les enlever facilement.

Remarque : Toutes les graduations sont approximatives.



Polyéthylène

- La solution de stockage économique.
- Réalisé en matériau opaque résistant aux chocs, aux taches et aux produits chimiques.
- Supportent des températures allant de -40° à 70°C.

Remarque : Toutes les graduations sont approximatives.



Couvercles pour Camwear®, couvercles transparents et colorés Poly CamSquare

- Couverts enclenchables à codes couleurs correspondant aux couleurs des graduations.
- S'harmonisant avec les marques de graduations des boîtes.



Personnalisation

Vous pouvez personnaliser les produits de stockage des aliments pour identifier les articles de menu, ajouter des lignes pour noter des recettes ou utiliser plusieurs langues afin d'assurer la qualité et la continuité des produits.

Pour plus d'informations, voir la page « Promouvoir votre marque » dans la section Tableau de ce catalogue.



BOÎTES À PROVISIONS CAMSQUARE® EN POLYPROPYLENE TRANSLUCIDE ET EN POLYÉTHYLÈNE



Polypropylène Translucide



CODE	2SFSP	4SFSP	6SFSP	8SFSP	12SFSP**	18SFSP**	22SFSP**
CAPACITÉ	1,9 L	3,8 L	5,7 L	7,6 L	11,4 L	17,2 L	20,8 L
DIMENSIONS Lo x La x H (CM)	18,5 x 18,5 x 10	18,5 x 18,5 x 18,7	21,5 x 21,5 x 18,5	21,5 x 21,5 x 23	25,6 x 31 x 21	25,6 x 31 x 32	25,6 x 31 x 40

Pièces/carton : 6 Couleur : Translucide (190). Hauteur, couvercle compris. **Dimensions, poignées comprises.

PRODUITS ET COULEURS STOCKES SUR PLATE-FORME EUROPEENNE

2SFSP, 4SFSP, 6SFSP, 8SFSP, 12SFSP, 18SFSP, 22SFSP : (190)

Polyéthylène



CODE	2SFSP	4SFSP	6SFSP	8SFSP	12SFSP**	18SFSP**	22SFSP**
CAPACITÉ	1,9 L	3,8 L	5,7 L	7,6 L	11,4 L	17,2 L	20,8 L
DIMENSIONS Lo x La x H (CM)	18,5 x 18,5 x 10	18,5 x 18,5 x 18,7	21,5 x 21,5 x 18,5	21,5 x 21,5 x 23	25,6 x 31 x 21	25,6 x 31 x 32	25,6 x 31 x 40

Pièces/carton : 6 Couleur : Blanc naturel (148). Hauteur, couvercle compris. **Dimensions, poignées comprises.

Couvercles universels*



CODE	SFC2	SFC6	SFC12
COULEUR	Vert Kelly (452)	Rose d'hiver (451)	Bleu nuit (453)
DESCRIPTION	Pour 1,9 et 3,8 L	Pour 5,7 et 7,6 L	Pour 11,4, 17,2 et 20,8 L

Pièces/carton : 6

PRODUITS ET COULEURS STOCKES SUR PLATE-FORME EUROPEENNE

SFC2 : (452)
SFC6 : (451)
SFC12 : (453)

Remarque : Les graduations sont approximatives.

*Convient à tous les CamSquares.

Seules les parties qui n'entrent pas en contact avec les aliments peuvent être personnalisées. Pour plus de renseignements et des informations concernant la commande, voir la section relative à la personnalisation.



BOÎTES À PROVISIONS RONDES EN CAMWEAR®



Servent au stockage des ingrédients ou au transport des aliments prêts à servir ou partiellement préparés. Le Camwear transparent permet d'identifier le contenu d'un coup d'œil. Réduisent le risque de contamination et contribuent à la salubrité des aliments. La forme ronde favorise la circulation de l'air et est idéal pour mélanger soupes et sauces.

Remarque : Toutes les graduations sont approximatives.

Remarque : Pour commander des boîtes à provisions rondes sans graduations, ajoutez simplement la lettre « N » à la fin du code numérique.

Les couvercles ne sont pas interchangeables.



AU PROGRATA



Fabrication en Camwear pratiquement indestructible, transparent comme du cristal et supportant des températures allant de -40° à 99°C.

Les poignées moulées facilitent la manutention. Les orifices moulés assurent un séchage rapide et hygiénique.

Résistent aux acides alimentaires, aux huiles et à l'alcool. Résistent aux taches et aux odeurs.

Empilables pour gagner de la place quand elles sont inutilisées.

Échelle en couleur imprimée sur l'extérieur pour un inventaire rapide.

Couvercles en Camwear

- Les couvercles enclenchables donnent une excellente fermeture.
- Résistent aux taches provoquées par les acides et huiles des aliments.
- Supportent des températures allant de -40 à 99°C.



Couvercles hermétiques

- Double joint interne-externe empêchant efficacement le contenu de déborder.
- Capables de supporter des températures allant de -40 à 70°C.
- Languettes conçues pour que les couvercles s'enlèvent aisément.



*Les couvercles étanches conviennent uniquement pour les boîtes de stockage rondes Camwear et ne sont pas étanches à l'air.



BOÎTES RONDES EN CAMWEAR®



Camwear



CODE	RFSCW1	RFSCW2	RFSCW4	RFSCW6	RFSCW8	RFSCW12	RFSCW18	RFSCW22
CAPACITÉ	0,9 L	1,9 L	3,8 L	5,7 L	7,6 L	11,4 L	17,2 L	20,8 L
DIAM. SUP. (CM)	15,4	20,8	20,8	25,2	25,2	37,8	37,8	37,8
HAUTEUR (CM)	12,7	11,1	21,8	20,2	27,6	21,3	30,5	38,1
PIÈCES/CARTON	12	12	12	12	12	6	6	6

Couleur : Transparent (135). Diamètre supérieur, poignées comprises. Hauteur, couvercle compris. Les boîtes rondes sont garanties 2 ans.



Couvercles en Camwear

DESCRIPTION	PIÈCES/CARTON	CODE
Pour 0,9 L	12	RFSCWC1
Pour 1,9 L & 3,8 L	12	RFSCWC2
Pour 5,7 L & 7,6 L	12	RFSCWC6
Pour 11,4 L, 17,2 L & 20,8 L	6	RFSCWC12

Couleur : Transparent (135).

Couvercles hermétiques pour boîtes rondes en Camwear

DESCRIPTION	PIÈCES/CARTON	CODE
Pour 0,9 L	12	RFS1SCPP
Pour 1,9 L & 3,8 L	12	RFS2SCPP
Pour 5,7 L & 7,6 L	12	RFS6SCPP
Pour 11,4 L, 17,2 L & 20,8 L	6	RFS12SCPP

Couleur : Translucide (190).

BOÎTES À PROVISIONS RONDES EN POLYPROPYLENE TRANSLUCIDE ET EN POLYÉTHYLÈNE

Polypropylène translucide

- Le matériau translucide offre une certaine visibilité du contenu.
- Durables et résistent aux taches.
- Températures allant de -40 à 70°C.
- Les couvercles enclenchables assurent une fermeture hermétique.

Remarque : Toutes les graduations sont approximatives.

Remarque : Pour commander des boîtes à provisions rondes sans graduations, ajoutez simplement la lettre « N » à la fin du code numérique.

Les couvercles ne sont pas interchangeables.



Polyéthylène

- Fabrication en matériau antichoc résistant aux chocs, aux taches et aux produits chimiques.
- Une solution de stockage économique.
- Températures allant de -40 à 70°C.
- Les couvercles enclenchables se ferment solidement mais s'enlèvent facilement.

Remarque : Toutes les graduations sont approximatives.

Remarque : Pour commander des boîtes à provisions rondes sans graduations, ajoutez simplement la lettre « N » à la fin du code numérique.

Les couvercles ne sont pas interchangeables.



BOÎTES À PROVISIONS RONDES EN POLYPROPYLÈNE TRANSLUCIDE ET EN POLYÉTHYLÈNE



Polypropylène translucide



CODE	RFS1PP	RFS2PP	RFS4PP	RFS6PP	RFS8PP	RFS12PP	RFS18PP	RFS22PP
CAPACITÉ	0,9 L	1,9 L	3,8 L	5,7 L	7,6 L	11,4 L	17,2 L	20,8 L
DIAM. SUP. (CM)	15,4	20,8	20,8	25,2	25,2	37,8	37,8	37,8
HAUTEUR (CM)	12,7	11,1	21,8	20,2	27,6	21,3	30,5	38,1
PIÈCES/CARTON	12	12	12	12	12	6	6	6

Couleur : Translucide (190). Diamètre supérieur, poignées comprises. Hauteur, couvercle compris.

Polyéthylène



CODE	RFS1	RFS2	RFS4	RFS6	RFS8	RFS12	RFS18	RFS22
CAPACITÉ	0,9 L	1,9 L	3,8 L	5,7 L	7,6 L	11,4 L	17,2 L	20,8 L
DIAM. SUP. (CM)	15,4	20,8	20,8	25,2	25,2	37,8	37,8	37,8
HAUTEUR (CM)	12,7	11,1	21,8	20,2	27,6	21,3	30,5	38,1
PIÈCES/CARTON	12	12	12	12	12	6	6	6

Couleur : Blanc naturel (148). Diamètre supérieur, poignées comprises. Hauteur, couvercle compris.

Couvercles pour boîtes rondes en polypropylène

DESCRIPTION	PIÈCES/ CARTON	CODE
Pour 0,9 L	12	RFSC1PP
Pour 1,9 L & 3,8 L	12	RFSC2PP
Pour 5,7 L & 7,6 L	12	RFSC6PP
Pour 11,4 L, 17,2 L & 20,8 L	6	RFSC12PP

Couleur : Translucide (190).

Couvercles pour boîtes rondes en polyéthylène

DESCRIPTION	PIÈCES/ CARTON	CODE
Pour 0,9 L	12	RFSC1
Pour 1,9 L & 3,8 L	12	RFSC2
Pour 5,7 L & 7,6 L	12	RFSC6
Pour 11,4 L, 17,2 L & 20,8 L	6	RFSC12

Couleur : Blanc Naturel (148).

BOÎTES DE STOCKAGE EN CAMWEAR®

ÉLIMINEZ LES DANGERS DE CONTAMINATION CROISÉE.

Prolongez la fraîcheur des ingrédients et éliminez les points de contamination croisée en transférant les produits dans les boîtes à provision dès leur arrivée. Solution hygiénique de stockage des fruits et légumes en vrac. Le Camwear transparent permet d'identifier le contenu. Les couvercles plats à fermeture pression ou coulissants (SlidingLids) vendus séparément restent en place et ne se détachent pas pendant le transport.

Les couvercles Camwear et Poly ne sont pas interchangeables.

Les couvercles SlidingLids sont protégés par les brevets américains D 447,906 S et 6,540,098 B1.



Disponibles en Rouge ou en Jaune Sécurité pour réduire le risque de contamination croisée.

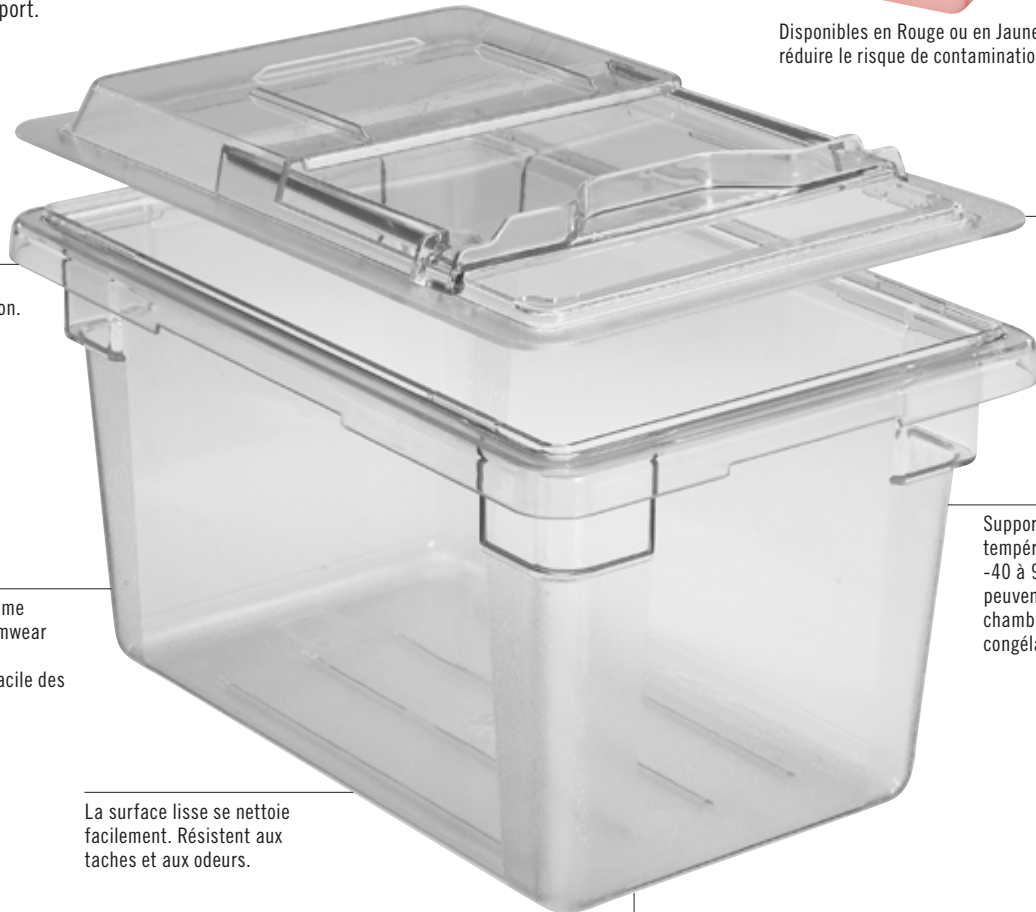

Les poignées moulées facilitent la manutention.

Les couvercles coulissants SlidingLids permettent un accès facile au contenu sans avoir besoin de retirer le couvercle.

Transparent comme du cristal, le Camwear durable permet l'identification facile des produits.

Supportant des températures allant de -40 à 99°C, ces boîtes peuvent s'utiliser dans les chambre frigorifiques et les congélateurs.

La surface lisse se nettoie facilement. Résistent aux taches et aux odeurs.

Le fond granité des boîtes réduit les éraflures.

Couvercles plats en Camwear

- Les couvercles enclenchables ne risquent pas de se détacher pendant le transport.
- Les rails supérieurs moulés assurent un empilage plus sûr.
- Le durable Camwear peut s'utiliser entre -40 et 90°C.

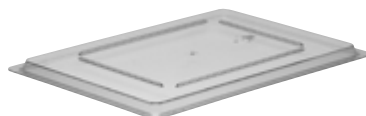

Couvercles coulissants Camwear SlidingLids™

- Le couvercle coulisse vers l'arrière, ce qui permet un accès facile.
- Les risques de contamination croisée sont moindres boîte.
- Le couvercle s'enclenche solidement et ne risque pas de se détacher pendant le transport.



BOÎTES DE STOCKAGE EN CAMWEAR®



Boîtes de Stockage en Camwear



CODE	18263CW	⚡● 18266CW	18269CW
DIMENSIONS (CM)	46 x 66 x 9	46 x 66 x 15	46 x 66 x 23
CAPACITÉ APPROX.	18,9 L	33,1 L	49,2 L
PIÈCES/CARTON	6	6	4



CODE	182612CW	182615CW	12183CW	⚡● 12186CW	⚡ 12189CW
DIMENSIONS (CM)	46 x 66 x 30	46 x 66 x 38	30,5 x 46 x 9	30,5 x 46 x 15	30,5 x 46 x 23
CAPACITÉ APPROX.	64,4 L	83,3 L	6,6 L	11,4 L	18 L
PIÈCES/CARTON	4	3	6	6	6

Couleur : Transparent (135). 18266CW & 12186CW disponible en : ● Rouge sécurité (467), ⚡ Safety jaune (464).

Couvercles en Camwear



CODE	⚡● 1826CCW PLAT	1826SCCW COULISSANT	⚡● 1218CCW PLAT	1218SCCW COULISSANT
DIMENSIONS (CM)	45,7 x 66	45,7 x 66	30,5 x 45,7	30,5 x 45,7

Pièces/carton : 6 Couleur : Transparent (135). 1826CCW & 1218CCW disponible en : ● Rouge sécurité (467), ⚡ Safety jaune (464).
Les couvercles Coulissant SlidingLid ne sont pas homologués NSF.

PRODUITS ET COULEURS STOCKES SUR PLATE-FORME EUROPEENNE

18263CW, 18266CW, 18269CW, 182612CW, 182615CW, 12183CW, 12186CW, 12189CW, 1826CCW, 1218CCW : (135)

ACCESSOIRES POUR BOÎTES DE STOCKAGE CAMWEAR®

Boîte perforée ColanderKit™

- Un système complet d'hygiène alimentaire en une seule boîte.
- Conservez les viandes crues, le poisson sur glace ou les fruits et légumes en vrac dans des conditions salubres.
- Les jus et liquides s'écoulent dans le bac inférieur d'où ils peuvent être jetés facilement et rapidement.



- La manutention et les risques de contamination croisée sont réduits.
- La boîte perforée ColanderKit inclut :
 - 1 - Boîte perforée Colander de 1-20 cm de profondeur
 - 1 - 46 x 66 x 23 cm boîte à aliments Camwear
 - 1 - 46 x 66 cm couvercle coulissant SlidingLid™.



Boîtes perforés en Camwear

- Améliorent la qualité des produits alimentaires et réduisent les risques de contamination croisée.
- Les liquides et jus s'écoulent directement dans le compartiment inférieur de la boîte, ce qui assure une meilleure hygiène.



Dimension du trou de drainage : 9,5 mm

- Parfaits pour égoutter fruits et légumes, décongeler viandes ou volailles, ou garder poissons et fruits de mer sur glace.
- Convient uniquement aux boîtes de stockage Camwear de 46 x 66 cm.

Égouttoirs en Camwear

- Laisser les liquides s'écouler sous le contenu, ce qui rehausse la qualité et la fraîcheur des aliments.

- Fabrication en Camwear pratiquement indestructible.
- Les égouttoirs Camwear sont adaptés aux boîtes Camwear et aux boîtes blanches en polypropylène.



Accessoires



CODE	1826DSCW	1218DSCW	1826CLRCW (12,7 cm de profondeur)	18268CLRCW (20 cm de profondeur)	18268CLRKIT
DESCRIPTION	Égouttoir en Camwear	Égouttoir en Camwear	Bac d'écoulement en Camwear	Bac d'écoulement en Camwear	Ensemble ColanderKit
TAILLE	Convient à toutes les boîtes de stockage de 46 x 66 cm	Convient à toutes les boîtes de stockage de 30,5 x 46 cm	Convient uniquement aux boîtes de stockage Camwear de 46 x 66 x 15 cm et plus profondes	Convient uniquement aux boîtes de stockage Camwear de 46 x 66 x 23 cm et plus profondes	Un égouttoir profond de 20,3 cm Une boîte à aliments 45,7 x 66 x 22,9 cm Un couvercle SlidingLid™ 45,7 x 66 cm
PIÈCES/CARTON	6	6	6	4	1 Kit

Couleur : Transparent (135).

BOÎTES DE STOCKAGE EN POLYÉTHYLÈNE ET ACCESSOIRES EN CAMWEAR®



Boîtes de stockage en polyéthylène SANS BPA

- Solution économique pour le stockage des fruits et légumes.
- Matériau antichoc résistant aux taches et aux produits chimiques.
- Températures allant de -40 à 70°C.



CODE	18263P	18266P	18269P
DIMENSIONS (CM)	46 x 66 x 9	46 x 66 x 15	46 x 66 x 23
CAPACITÉ APPROX.	18,9 L	33,1 L	49,2 L
PIÈCES/CARTON	6	6	6



CODE	182612P	182615P	12183P	12186P	12189P
DIMENSIONS (CM)	46 x 66 x 30	46 x 66 x 38	30,5 x 46 x 9	30,5 x 46 x 15	30,5 x 46 x 23
CAPACITÉ APPROX.	64,4 L	83,3 L	6,6 L	11,4 L	18 L
PIÈCES/CARTON	4	3	6	6	6

Couleur : Blanc Naturel (148).

Couvercles en polyéthylène SANS BPA



CODE	1826CP PLAT	1218CP PLAT
DIMENSIONS (CM)	45,7 x 66	30,5 x 45,7

Pièces/carton : 6 Couleur : Blanc Naturel (148).

PRODUITS ET COULEURS STOCKES SUR PLATE-FORME EUROPEENNE

1826DSCW, 1826CLRCW, 18268CLRCW : (135)
1826CP, 18269P, 182615P : (148)

Les couvercles en Camwear and polyéthylène ne sont pas interchangeables.

Camchiller®

- Prolonge la durée de conservation à froid ou assure que la température reste à un niveau salubre inférieur à 5°C quand un accès fréquent est nécessaire.

CODE	CP814 (20 x 36 CAMCHILLER)
CONVIENT AUX BOÎTES D'ALIMENTS	12189CW, 12189P, 12186CW, 12186P
DIMENSIONS L _O x L _A x H	35,56 x 20,32 x 3,8 cm
Pièces/carton : 1	Couleur : Bleu Roi (159).



ÉTIQUETTES STORESAFE® DE ROTATION DES ALIMENTS

- L'étiquette et la colle se dissolvent en moins de 30 secondes.
- Passez-les au lave-vaisselle ou à l'eau courante chaude ou froide.
- Compatibles avec tous les systèmes d'égout et systèmes septiques, ces étiquettes ne créent pas de dépôt dans la tuyauterie.
- Peuvent supporter des températures de congélation atteignant -40°C.
- Peuvent supporter des températures élevées atteignant 93°C pendant 4 heures.
- Compatibles avec les fours à micro-ondes.
- Ne laissent pas de résidus collants susceptibles de favoriser la prolifération des bactéries.
- Contribuent à la gestion correcte d'un système « Premier entré premier sorti » de stockage des aliments.
- Totalement solubles et biodégradables.

Couleur des étiquettes : Blanc (148).
*Fournies en cartons entiers seulement.
Pas de cartons divisés.
Cent pour cent biodégradables.
Matériau approuvé par l'organisme américain FDA.



Éliminent les résidus collants et empêchent la contamination croisée !
Fini le grattage !



Totalement solubles quand le récipient est passé au lave-vaisselle ou à l'eau courante.



PRODUITS ET COULEURS STOCKES SUR PLATE-FORME EUROPEENNE

1252SLB250, 1252SLINB250, 23SLINB6250, 23SLB250, 23SLINB250



Emballage thermoformé

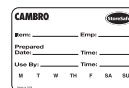

CODE CARTON	23SL
FORMAT D'ÉTIQUETTE	5 x 7,6 cm
PIÈCES/CARTON	20 rouleaux de 100 étiquettes

StoreSafe Étiquette Blister Pack est couvert par le brevet US 690.589.S.



Rouleaux dans distributeur jetable



CODE CARTON	1252SLB250
FORMAT D'ÉTIQUETTE	3 x 5 cm
PIÈCES/CARTON	24 rouleaux de 250 étiquettes



CODE CARTON	1252SLINB250
FORMAT D'ÉTIQUETTE	3 x 5 cm
PIÈCES/CARTON	24 rouleaux de 250 étiquettes

Rouleaux dans distributeur jetable

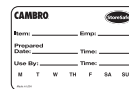

CODE CARTON	23SLB250
FORMAT D'ÉTIQUETTE	5 x 7,6 cm
PIÈCES/CARTON	24 rouleaux de 250 étiquettes

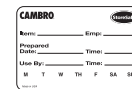

CODE CARTON	23SLB6250
FORMAT D'ÉTIQUETTE	5 x 7,6 cm
PIÈCES/CARTON	6 rouleaux de 250 étiquettes

Rouleaux dans distributeur jetable



CODE CARTON	23SLINB250
FORMAT D'ÉTIQUETTE	5 x 7,6 cm
PIÈCES/CARTON	24 rouleaux de 250 étiquettes



CODE CARTON	23SLINB6250
FORMAT D'ÉTIQUETTE	5 x 7,6 cm
PIÈCES/CARTON	6 rouleaux de 250 étiquettes

Planche laser



CODE CARTON	SLL30 (Avery® 5160)
FORMAT D'ÉTIQUETTE	2,54 x 6,35 cm
PIÈCES/CARTON	100 planches de 30 étiquettes planches de 21,6 x 27,9 cm



BACS GASTRONORMES EN CAMWEAR® ET EN CAMVIEW®

POUR LE STOCKAGE, LE TRANSPORT ET LE SERVICE



Camwear*

Les bacs GN en Camwear sont pratiquement indestructibles, ils ne se fêlent pas, ne se déforment pas et ne se gauchissent pas. Ces bacs sont en stricte conformité aux normes Gastronomes GN avec fond à grand rayon réduisant les gaspillages. Compatible avec les températures comprises entre -40° et 99°C.

*Les produits en Camwear ne sont pas disponibles sur le territoire Français.

CamView SANS BPA

Les bacs gastronomes CamView sont fabriqués avec un matériau sans BPA, à la fois transparent et résistant aux tâches, capable de supporter des températures de -40° à 71°C, et de subir en toute sécurité un nettoyage haute température dans les lave-vaisselles industriels.

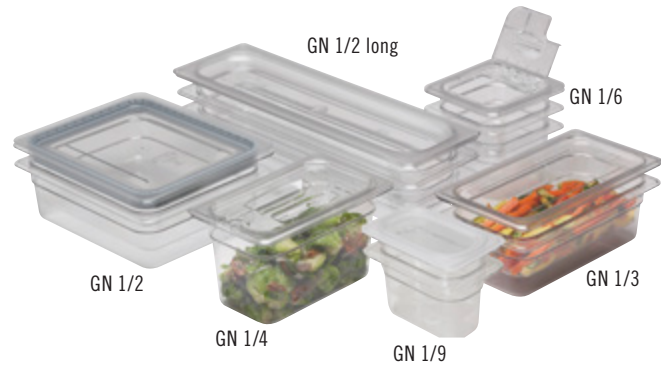

Les bacs gastronomes Camwear* pratiquement indestructible et supportant des températures allant de -40° à 99°C.

Les bacs gastronomes CamView sont sans BPA, transparents et résistent aux tâches. Ces bacs sont capables de supporter des températures de -40 à 71°C.

Le rebord uniforme de 1,27 cm assure un placement facile des bacs sur les tables de préparation et les buffets.

Graduations permettant une gestion facile des stocks.



Aucune réaction chimique aux produits alimentaires, ce qui évite les dangers potentiels de réactions aux produits chimiques ou acides.

La surface intérieure anti-adhérente se traduit par de meilleurs rendements et facilite le nettoyage.



Surface granitée résistante aux éraflures.

Le bac à égouttoir est protégé par le brevet américain D 528,376 S.

Les bacs GN Camwear ne sont pas recommandés pour les tables à vapeur ou les micro-ondes. Voir la section des bacs GN H-Pan™ pour les applications pour hautes températures.

Essai de conservation du froid

Les essais démontrent que les bacs GN en Camwear et CamView (Sans BPA) conservent les produits à une température aussi basse que les bacs en acier inoxydable. L'acier peut être plus froid au toucher mais, comme le montrent les résultats de ces essais, les bacs GN en Camwear et CamView (Sans BPA) gardent les produits froids aussi longtemps.

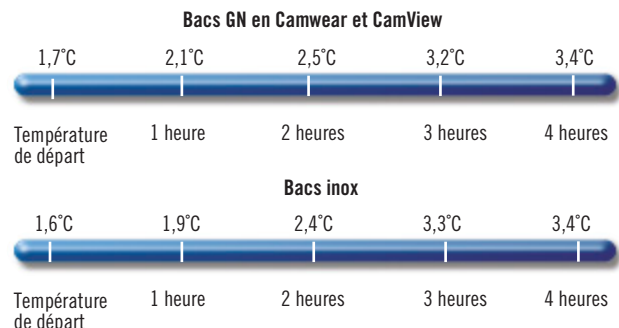

TAILLES ET INFORMATIONS POUR COMMANDER

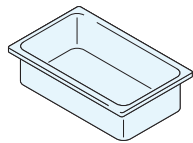

CONFIGURATIONS	CODE BAC CAMVIEW® <small>SANS BPA</small>	CODE BAC CAMWEAR*	PROFONDEURS DISPONIBLES	CAPACITÉ APPROX.
GN 1/1 32,5 x 53 cm	12CV1	12CW	6,5 cm	8,5 L
	14CV1	14CW	10	13
	16CV1	16CW	15	19,5
	18CV1	18CW	20	25,6
	10CV1D	10CWD	—	Égouttoir

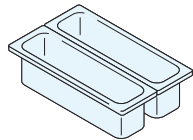

GN 1/2 long 16,2 x 53 cm	—	22LPCW	6,5	3
	—	24LPCW	10	5
	—	20LPCWD	—	Égouttoir

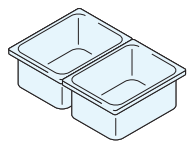

GN 1/2 26,5 x 32,5 cm	22CV1	22CW	6,5	3,9
	24CV1	24CW	10	5,9
	26CV1	26CW	15	8,9
	28CV1	28CW	20	11,7
	20CV1D	20CWD	—	Égouttoir

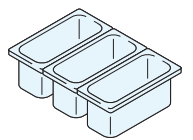

GN 1/3 17,6 x 32,5 cm	32CV1	32CW	6,5	2,4
	34CV1	34CW	10	3,6
	36CV1	36CW	15	5,3
	38CV1	38CW	20	6,9
	30CV1D	30CWD	—	Égouttoir

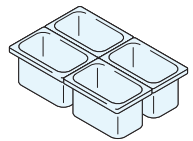

GN 1/4 16,2 x 26,5 cm	42CV1	42CW	6,5	1,7
	44CV1	44CW	10	2,5
	46CV1	46CW	15	3,7
	40CV1D	40CWD	—	Égouttoir

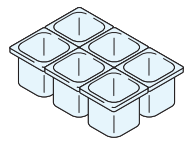

GN 1/6 16,2 x 17,6 cm	62CV1	62CW	6,5	1
	64CV1	64CW	10	1,5
	66CV1	66CW	15	2,2
	60CV1D	60CWD	—	Égouttoir

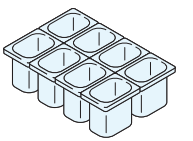

GN 1/8 16,12 x 13,17 cm	—	82CW*	6,5	0,7
	—	84CW	10	1
	—	86CW	15	1,5
	—	80CWD	—	Égouttoir

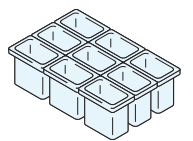

GN 1/9 10,8 x 17,6 cm	92CV1	92CW	6,5	0,57
	94CV1	94CW	10	0,85
	—	96PCW	15	1,4
	90CV1D	90CWD	—	Égouttoir

Pièces/carton : 6 *Les produits en Camwear ne sont pas disponibles sur le territoire Français.

Couleurs Camwear® : Transparent (135), Blanc (148), Noir (110). *82CW n'est pas disponible en noir (110). Les modèles 18CW et 28CW sont disponibles exclusivement en Transparent (135).

Couleur des Égouttoirs : Transparent (135).

Couleur CamView : Transparent (335)

Couleur des Égouttoirs : Transparent (335).

Tous les bacs gastronomiques en Camwear et CamView sont en matériaux conformes FDA. Tous les bacs GN sont conformes à la norme CEN Gastronorm EN 631-1.

Pour la personnalisation, merci de contacter notre service clients.



AU PRORATA

PRODUITS ET COULEURS STOCKES SUR PLATE-FORME EUROPEENNE

Camwear*
10CWD, 18CW, 20CWD, 28CW, 30CWD, 40CWD, 60CWD, 90CWD, 92CW, 96CW : (135)
12CW, 14CW, 16CW, 22LPCW, 24LPCW, 22CW, 24CW, 26CW, 32CW, 42CW, 44CW, 46CW, 62CW, 94CW : (135), (110)
36CW, 64CW, 66CW : (135), (110), (148)
34CW, 38CW : (135), (148)

CamView
12CV1, 14CV1, 16CV1, 18CV1, 22CV1, 24CV1, 26CV1, 28CV1, 32CV1, 34CV1, 36CV1, 38CV1, 42CV1, 62CV1, 64CV1, 66CV1, 92CV1, 94CV1 : (335)
10CV1D, 20CV1D, 30CV1D, 40CV1D, 60CV1D, 90CV1D : (335)

Égouttoirs

- Garde les produits en dehors des liquides et favorise le drainage.
- Disponible pour toutes les tailles de bacs alimentaires.



96PCW

COUVERCLES POUR BACS GASTRONOMES EN CAMWEAR® ET EN CAMVIEW®



Couvercles plats

Disponibles pour les bacs GN dont ils maximisent la capacité.



Couvercles à poignée

La poignée intégrée permet un maintien ferme pour une meilleure manutention. Trou sur la poignée pour faciliter le séchage. Disponible en noir pour bloquer la lumière, et réduire la décoloration des viandes et des fromages.



Couvercles à encoche et poignée

Le couvercle à encoche permet de conserver les ustensiles dans le bac éliminant les contaminations croisées. Trou pour faciliter le séchage.



Couvercles translucides

Conçus pour les bacs Camwear et les bacs transparents, les couvercles hermétiques Seal Covers sont munis d'un joint intérieur pour une résistance accrue contre les débordements et ils prolongent la durée de conservation jusqu'à 3 jours.



Couvercles FlipLid®

Couvercles basculants qui offrent un accès facile au contenu. Les aliments ne se dessèchent pas, ce qui améliore les rendements. Réduction des points de contamination croisée.



Couvercles FlipLid à encoche

L'encoche permet de laisser la cuillère dans la boîte quand le couvercle est rabattu.



Couvercles GripLid®

Le joint en polyuréthane moulé à l'intérieur du couvercle s'enclenche hermétiquement sur le côté du bac à aliments, réduisant ainsi les débordements et les points de contamination croisée.

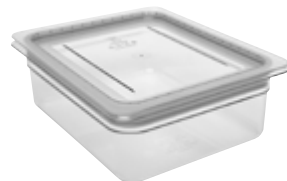

PRODUITS ET COULEURS STOCKES SUR PLATE-FORME EUROPEENNE

10PPCWSC, 20PPCWSC, 30PPCWSC, 40PPCWSC, 60PPCWSC, 90PPCWSC : (190)
 10CV1CH, 20CV1CH, 30CV1CH, 40CV1CH, 60CV1CH, 90CV1C : (335)
 10CWC, 10CWCH, 10CWCHN, 10CWGL, 20LPCWC, 20CWC, 20CWCH, 20CWCHN, 20CWGL, 30CWC, 30CWCH, 30CWCHN, 30CWGL, 40CWC, 40CWCH, 60CWC, 60CWCH, 60CWCHN, 60CWGL, 90CWC : (135)

CONFIGURATION	COUVERCLES CAMVIEW‡ CODE	COUVERCLES CAMWEAR† CODE	DESCRIPTION	
GN 1/1 32,5 x 53 cm	—	10CWC	Couvercle Plat	
	—	10CV1CH	Couvercle à poignée	
	—	10CWCHN*	Couvercle à encoche et poignée	
	—	10CWGL	GripLid	
	—	10PPCWSC	Couvercle hermétique	
GN 1/2 long 16,2 x 53 cm	—	20LPCWC	Couvercle Plat	
	—	20CWC	Couvercle Plat	
GN 1/2 26,5 x 32,5 cm	—	20CV1CH	Couvercle à poignée	
	—	20CWCHN*	Couvercle à encoche et poignée	
	—	20CWL	Couvercle FlipLid	
	—	20CWLN	Couvercle FlipLid à encoche	
	—	20CWGL	GripLid	
	—	20PPCWSC	Couvercle hermétique	
	GN 1/3 17,6 x 32,5 cm	—	30CWC	Couvercle Plat
		—	30CV1CH	Couvercle à poignée
—		30CWCHN*	Couvercle à encoche et poignée	
—		30CWL	Couvercle FlipLid	
—		30CWLN	Couvercle FlipLid à encoche	
GN 1/4 16,2 x 26,5 cm	—	30CWGL	GripLid	
	—	30PPCWSC	Couvercle hermétique	
	—	40CWC	Couvercle Plat	
	—	40CV1CH	Couvercle à poignée	
	—	40CWCHN*	Couvercle à encoche et poignée	
GN 1/6 16,2 x 17,6 cm	—	40PPCWSC	Couvercle hermétique	
	—	60CWC	Couvercle Plat	
	—	60CV1CH	Couvercle à poignée	
	—	60CWCHN*	Couvercle à encoche et poignée	
	—	60CWL	Couvercle FlipLid	
GN 1/8 16,12 x 13,17 cm	—	60CWLN	Couvercle FlipLid à encoche	
	—	60CWGL	GripLid	
	—	60PPCWSC	Couvercle hermétique	
	—	80CWC	Couvercle Plat	
	—	80CWCH	Couvercle à poignée	
GN 1/9 10,8 x 17,6 cm	—	80CWCHN	Couvercle à encoche et poignée	
	—	80PPCWSC	Couvercle hermétique	
	—	90CV1C	Couvercle Plat	
—	90CWCN	Couvercle plat à encoche		
—	90PPCWSC	Couvercle hermétique		

Pièces/carton (tous les couvercles) : 6 *Inclut un trou pour un séchage sûr et hygiénique.

Couleur Camwear : Transparent (135).
Couleur du couvercle à poignée Camwear : Transparent (135), Noir (110)
Couleur CamView : Transparent (335)
Couleur du couvercle souple : Translucide (190).

Les couvercles FlipLid sont protégés par les brevets U.S. 420,849, 422,838 et 427,012. Les couvercles GripLid sont couverts par le brevet américain D 446 076 et le brevet de modèle d'utilité 6 273 288 B1.

Seules les parties qui n'entrent pas en contact avec les aliments peuvent être personnalisées. Pour plus de renseignements et des informations concernant la commande et les prix, voir la section relative à la personnalisation.



†Les produits en Camwear ne sont pas disponibles sur le territoire Français.

‡Les couvercles en CamView sont Sans BPA.

BACS GN PERFORÉS EN CAMWEAR**



- Le bac qui assure à lui seul le rinçage, l'égouttage et le stockage.
- Les liquides s'écoulent facilement dans le bac inférieur, ce qui rehausse la qualité des aliments et réduit les manipulations.
- La section égouttoir se soulève aisément hors du bac pour permettre de jeter les liquides de manière hygiénique et rapide.
- Parfaits pour les fruits et légumes préparés, la conservation sur glace des poissons et fruits de mer, et la décongélation et le stockage des viandes et volailles.
- Les couvercles plats Camwear, couvercles à poignée et couvercles à encoche et poignée s'adaptent aux bacs-égouttoirs.

Le bac perforés est protégé par le brevet américain D 569,169 S.



Dimension du trou de drainage : 6 mm

13CLRCW avec bac alimentaire 14CW



Rincez



Égouttez



Entreposez

CONFIGURATIONS	CODE BAC CAMWEAR**	PROFONDEURS DISPONIBLES	ADAPTÉ À PROFONDEUR DE BAC CAMWEAR*
GN 1/1 32,5 x 53 cm	13CLRCW	7,6 cm	10 cm
	15CLRCW	12,7	15
GN 1/2 26,5 x 32,5 cm	23CLRCW	7,6	10
	25CLRCW	12,7	15
GN 1/3 17,6 x 32,5 cm	33CLRCW	7,6	10
	35CLRCW	12,7	15
GN 1/6 16,2 x 17,6 cm	63CLRCW	7,6	10
	65CLRCW	12,7	15

Nombre de bacs par carton : 6 Couvercles énumérés à la page précédente.

*Adapté à cette profondeur de bac et aux profondeurs supérieures.

**Les bacs GN perforés en camwear ne sont pas disponibles sur le territoire Français.



BACS GASTRONORMES H-PANS™ POUR HAUTES TEMPÉRATURES

Réduisez les manipulations et les coûts avec le bac qui peut aller de la table de préparation au réfrigérateur, puis au four, et aboutir à la table à bain-marie. La conception des bacs H-Pan est strictement conforme aux normes Gastronomes GN.

Contrairement aux bacs inox, les bacs H-Pans peuvent être réchauffés et conserver la chaleur des aliments en toute sécurité. Parfaits pour les chariots chauffants, les tables à vapeur et les chauffe-plats. Ils sont également parfaits pour les chariots chauffants, les tables à bain-marie et les chauffe-plats. Leurs graduations en unités anglaises et métriques facilitent la gestion des stocks.

Couleurs : Ambre (150), Noir (110).

Tous les bacs GN H-Pan sont en matériaux conformes FDA. Tous les bacs GN H-Pan sont conformes à la norme CEN-gastronorme EN-631-1. La couleur ambree peut varier.

Compatible avec les micro-ondes.



Le rebord uniforme de 1,27 cm assure un placement facile des bacs sur les tables de préparation et les buffets.

Reste frais au toucher pour une manipulation aisée.

Idéals pour la congélation rapide et le réchauffage.

Les bacs s'empilent bien, sans se coincer ni s'accrocher.



La surface intérieure anti-adhérente se traduit par de meilleurs rendements et facilite le nettoyage.

Fabriqués à partir de matériaux approuvés par la FDA qui peuvent résister à des températures allant de -40° à 190°C.



TAILLES ET INFORMATIONS POUR COMMANDER

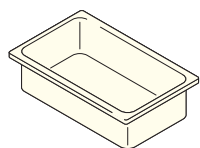

CONFIGURATIONS	CODE BACS GN H-PAN	PROFONDEURS DISPONIBLES	CAPACITÉ APPROX.
GN 1/1 32,5 x 53 cm	12HP	6,5 cm	8,5 L
	14HP	10	13
	16HP	15	19,5
	10HPD	Égouttoir	—

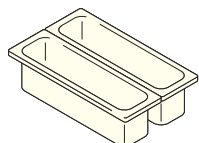

GN 1/2 long 16,2 x 53 cm	22LPHP	6,5	3
	24LPHP	10	5
	20LPHPD	Égouttoir	—

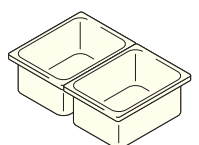

GN 1/2 26,5 x 32,5 cm	22HP	6,5	3,9
	24HP	10	5,9
	26HP	15	8,9
	20HPD	Égouttoir	—

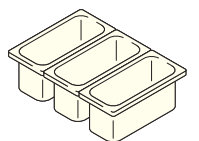

GN 1/3 17,6 x 32,5 cm	32HP	6,5	2,4
	34HP	10	3,6
	36HP	15	5,3
	30HPD	Égouttoir	—

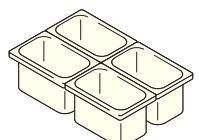

GN 1/4 16,2 x 26,5 cm	42HP	6,5	1,7
	44HP	10	2,5
	46HP	15	3,7
	40HPD	Égouttoir	—

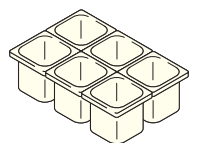

GN 1/6 16,2 x 17,6 cm	62HP	6,5	1
	64HP	10	1,5
	66HP	15	2,2
	60HPD	Égouttoir	—

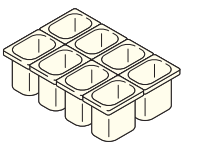

GN 1/8 16,12 x 13,17 cm	82HP	6,5	0,7
	84HP	10	1
	86HP	15	1,5
	80HPD	Égouttoir	—

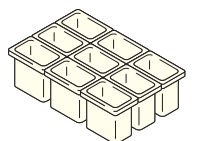

GN 1/9 10,8 x 17,6 cm	92HP	6,5	0,57
	94HP	10	0,85
	96PHP	15	1,4
	90HPD	Égouttoir	—

Pièces/carton : 6

Couleurs : Ambre (150), Noir (110).
Couleur de l'égouttoir : Ambre (150).

Tous les bacs GN H-Pan sont en matériaux conformes FDA. Tous les bacs GN H-Pan sont conformes à la norme CEN-gastronorme EN-631-1. La couleur ambree peut varier.

Seules les parties qui n'entrent pas en contact avec les aliments peuvent être personnalisées. Pour plus de renseignements et des informations concernant la commande et les prix, voir la section relative à la personnalisation.

Compatible avec les micro-ondes.



Égouttoir

- Favorise l'égouttage des produits stockés.
- Disponible en formats adaptés à toutes les tailles de bac.



86HP démontrés avec une étagère de drainage en option.

PRODUITS ET COULEURS STOCKES SUR PLATE-FORME EUROPEENNE

14HP, 16HP, 34HP, 30HPD,
36HP, 64HP, 66HP : (150)
22LPHP, 24LPHP : (110)
12HP, 22HP, 24HP, 26HP : (110), (150)

COUVERCLES POUR LES BACS GN H-PAN™ ET INFORMATIONS POUR COMMANDER



Couvercles plat

Disponibles pour les bacs GN de toutes tailles dont ils maximisent la capacité.



CONFIGURATIONS	GN H-PAN COUVERCLES CODE	DESCRIPTION
GN 1/1 32,5 x 53 cm	10HPC*	Couvercle
	10HPCH*	Couvercle à poignée
	10HPCHN*	Couvercle à encoche et poignée
GN 1/2 long 16,2 x 53 cm	20LPHPC	Couvercle

Couvercles à poignée

Les poignées moulées en profondeur assurent une prise solide et restent froides au toucher.



GN 1/2 26,5 x 32,5 cm	20HPC*	Couvercle
	20HPCH*	Couvercle à poignée
	20HPCHN*	Couvercle à encoche et poignée
	20HPL	Couvercle FlipLid
	20HPLN	Couvercle FlipLid à encoche

Couvercles à encoche

Accès aisé pour louches et cuillères. Des poignées pratiques assurent une bonne prise.



GN 1/3 17,6 x 32,5 cm	30HPC*	Couvercle
	30HPCH*	Couvercle à poignée
	30HPCHN*	Couvercle à encoche et poignée
	30HPL	Couvercle FlipLid
	30HPLN	Couvercle FlipLid à encoche

Couvercles FlipLid®

Couvercle basculant permettant d'accéder facilement au contenu.



GN 1/6 16,2 x 17,6 cm	60HPC*	Couvercle
	60HPCH*	Couvercle à poignée
	60HPCHN*	Couvercle à encoche et poignée
	60HPL	Couvercle FlipLid
	60HPLN	Couvercle FlipLid à encoche
	60SC	Couvercle souple

GN 1/8 16,12 x 13,17 cm	80HPC	Couvercle
	80HPCH	Couvercle à poignée
	80HPCHN	Couvercle à encoche et poignée

GN 1/9 10,8 x 17,6 cm	90HPC*	Couvercle
--------------------------	--------	-----------

Couvercles FlipLid à encoche

Couvercle basculant permettant d'accéder facilement au contenu.



Couleur : Ambre (150).
La couleur ambrée peut varier.

*Non disponible sur le territoire français

Les couvercles FlipLid sont protégés par les brevets américains D 420,849, D 422,838, D 427,012 et 6,273,288 B1.

Compatible avec les micro-ondes.



PRODUITS ET COULEURS STOCKES SUR PLATE-FORME EUROPEENNE

10HPC, 10HPCH, 20HPC, 20HPCH, 30HPC, 30HPCH, 30HPCHN, 60HPC, 60HPCH, 60HPCHN : (150)

ÉGOUTTOIRS HAUTES TEMPÉRATURES H-PAN™

- Les bacs-égouttoirs permettent aux liquides et graisses de s'écouler des aliments chauds.
- Idéals pour le réchauffage au micro-ondes et la conservation des aliments sur table à vapeur et les buffets.
- Réduisent les manipulations et améliorent la salubrité des aliments.
- Les couvercles plats pour bacs alimentaires à haute température H-Pan, les couvercles avec poignées et les couvercles entaillés avec poignées conviennent aux bacs avec colanders.



Micro-ondes/vapeur



Conservez les aliments chauds



Égouttez

CONFIGURATIONS	CODE	PROFONDEUR D'ÉGOUTTOIR	ADAPTÉ À PROFONDEUR DE BAC H-PAN*
GN 1/1 32,5 x 53 cm	13CLRHP	7,6 cm	10 cm
	15CLRHP	12,7	15
GN 1/2 26,5 x 32,5 cm	23CLRHP	7,6	10
	25CLRHP	12,7	15
GN 1/3 17,6 x 32,5 cm	33CLRHP	7,6	10
	35CLRHP	12,7	15
GN 1/6 16,2 x 17,6 cm	63CLRHP	7,6	10
	65CLRHP	12,7	15

Nombre de bacs par carton : 6 Couvercles énumérés à la page précédente.
*Adapté à cette profondeur de bac et aux profondeurs supérieures.



BACS H-PAN™ HAUTES TEMPÉRATURES AVEC POIGNÉES



- Base plate pour optimiser le contact avec l'élément chauffant.
- Les matériaux hautes températures sont résistants aux températures allant de -40° à 190°C.
- S'adapte aux unités de maintien en température "Holding Cabinet" à entrée unique ou des deux côtés, des principaux fabricants.
- Poignée texturée renforcée avec grip pour les doigts garantissant une prise solide.
- Poignée conçue avec deux trous pour l'évacuation de l'eau après le lavage.
- En permettant de saisir le bac par l'un ou l'autre des côtés, les deux poignées assurent une manipulation sûre.
- Peuvent être utilisés avec des couvercles et des étagères à haute température.

Couleur : Ambre (150).



PRODUITS ET COULEURS STOCKES SUR PLATE-FORME EUROPEENNE

32HP1H, 32HP2H : (150)



32HP2H



32HP1H

CONFIGURATIONS	CODE	DESCRIPTION	PROFONDEURS DISPONIBLES
1/3 17,6 x 32,5 cm	32HP1H	Poignée simple	6,5 cm
	32HP2H	Poignée double	6,5

Pièces/carton : 6

Couvercle plat à haute température, couvercle avec poignée et couvercle dentelé avec poignée adaptés au bac.

Les bacs à poignées format 1/1 de 6,5 cm de profondeur sont adaptés à tous les conteneurs chauds des principaux fabricants.



12HPH

CONFIGURATIONS	CODE	PROFONDEURS DISPONIBLES	CAPACITÉ APPROX.
1/1 32,5 x 53 cm	12HPH	6,5 cm	8,42 L

Pièces/carton : 6 Couleur : Ambre (150).
Liste des couvercles à la page précédente.

BACS GASTRONORMES TRANSLUCIDES EN POLYPROPYLÈNE

- Une solution économique pour le stockage des aliments.
- Le polypropylène translucide offre une certaine visibilité du contenu et une grande résistance aux produits chimiques.
- Supportent des températures allant de -40 à 70°C.
- Conforme aux spécifications Gastronomique GN EN-631-1.
- La surface intérieure anti-adhérente facilite le nettoyage.

Couleur : Translucide (190).

Les repères gradués et les capacités sont approximatifs.

Les bacs GN translucides sont faits de matériaux homologués par la FDA (États-Unis).

Les bacs GN translucides peuvent s'empiler avec les autres bacs GN de Cambro.

Seules les parties qui n'entrent pas en contact avec les aliments peuvent être personnalisées. Pour plus de renseignements et des informations concernant la commande et les prix, voir la section relative à la personnalisation.

Il est déconseillé d'utiliser les bacs translucides sur des tables à bain-marie.



Idéal pour le transport en chariots Cambro à chargement par le haut. (UPC100, UPCS140, 100MPC, UPC140, UPCS160, 240MPC, UPC160, EPP160SW, EPP180SW, EPP260SW, EPP280SW)



Les couvercles étanches protègent la qualité des aliments tout en éliminant les coûts pour une pellicule en plastique.



Le rebord uniforme de 1,27 cm assure un placement facile des bacs sur les tables de préparation et les buffets.



Les couvercles hermétiques translucides préservent la qualité des aliments tout en éliminant les dépenses associées aux films plastiques. Disponibles dans toutes les tailles Gastronomom.

ÉGOUTTOIRS GN EN POLYPROPYLÈNE

- Le bac qui assure à lui seul le rinçage, l'égouttage et le stockage.
- Les liquides s'écoulent facilement dans le bac inférieur, ce qui rehausse la qualité des aliments et réduit les manipulations.
- Couvercle translucide avec poignée et couvercle à encoche/poignée conviennent à tous les bacs avec égouttoirs.
- Le diamètre du trou de drainage est de 6 mm environ.

Couleur : Translucide (190).

Les bacs de filtration transparents sont fabriqués avec des matériaux approuvés FDA.

Il est déconseillé d'utiliser les bacs translucides sur des tables à bain-marie.



CONFIGURATIONS	CODE BACS GN	PROFONDEUR D'ÉGOUTTOIR	CONVIENT À TOUTES LES PROFONDEURS DE BACS EN POLYPROPYLÈNE
GN 1/3 17,6 x 32,5 cm	33CLRPP	7,6 cm	10 cm
	35CLRPP	12,7	15
GN 1/6 16,2 x 17,6 cm	63CLRPP	7,6	10
	65CLRPP	12,7	15

Nombre de bacs par carton : 6 Les couvercles sont présentés à la page suivante *Adapté à cette profondeur de bac et aux profondeurs supérieures.

BACS GASTRONORMES TRANSPARENTS

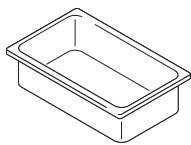

CONFIGURATIONS	CODE BAGS GN	PROFONDEURS DISPONIBLES	CAPACITÉ APPROX.
GN 1/1 32,5 x 53 cm	12PP*	6,5 cm	8,5 L
	14PP	10	13
	16PP	15	19,5
	18PP*	20	25,6
	10PPD	—	Égouttoir

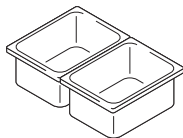

22PP*	6,5	3
24PP	10	5,9
26PP	15	8,9
28PP*	20	11,7
20PPD	—	Égouttoir

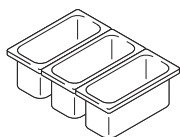

GN 1/3 17,6 x 32,5 cm	32PP	6,5	2,4
	34PP	10	3,6
	36PP	15	5,3
	38PP*	20	6,9
	30PPD	—	Égouttoir

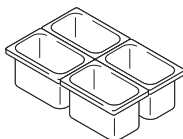

GN 1/4 16,2 x 26,5 cm	42PP	6,5	1,7
	44PP	10	2,5
	46PP	15	3,7
	40PPD	—	Égouttoir

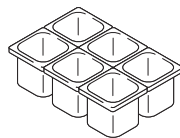

GN 1/6 16,2 x 17,6 cm	62PP	6,5	1
	64PP	10	1,5
	66PP	15	2,2
	60PPD	—	Égouttoir

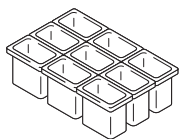

GN 1/9 10,8 x 17,6 cm	92PP	6,5	0,57
	94PP	10	0,85
	90PPD	—	Égouttoir

Pièces/carton : 6 *Disponible uniquement auprès de Cambro European Logistics (CEL), Allemagne et de Cambro Özay, Turquie.

Couleur : Translucide (190).

Tous les bacs translucides gastronomes sont fabriqués dans des matériaux approuvés par la FDA.

Tous les bacs GN en polypropylène sont conformes à la norme CEN-gastronorme EN-631-1.



PRODUITS ET COULEURS STOCKES SUR PLATE-FORME EUROPEENNE

10PPD, 12PP, 14PP, 16PP, 18PP, 20PPD, 22PP, 24PP, 26PP, 28PP, 30PPD, 32PP, 34PP, 36PP, 38PP, 40PPD, 42PP, 44PP, 46PP, 60PPD, 62PP, 64PP, 66PP, 90PPD, 92PP, 94PP : (190)

Égouttoirs

- Garde les produits en dehors des liquides et favorise le drainage.
- Disponible pour toutes les tailles de bacs.



COUVERCLES POUR BACS GASTRONORMES TRANSPARENTS

Couvercles translucides

Conçus pour s'adapter aux bacs Camwear® et aux bacs alimentaires transparents, les couvercles hermétiques Seal Covers sont munis d'un joint intérieur pour une résistance accrue contre les débordements et ils prolongent la durée de conservation jusqu'à 3 jours. Disponible pour toutes les tailles de bacs alimentaires.



CONFIGURATION	COUVERCLES CODE	DESCRIPTION
GN 1/1 32,5 x 53 cm	10PPCH	Couvercle à poignée
	10PPCWSC	Couvercle hermétique

GN 1/2 26,5 x 32,5 cm	20PPCH	Couvercle à poignée
	20PPCWSC	Couvercle hermétique

Couvercles à poignée

La poignée moulée offre une prise sûre. Disponible pour toutes les tailles de bacs alimentaires sauf 1/9.



GN 1/3 (17,6 x 32,5 cm)	30PPCH	Couvercle à poignée
	30PPCHN	Couvercle à encoche et poignée
	30PPCWSC	Couvercle hermétique

Couvercles à encoche et poignée

Accès facile pour les louches ou les cuillères. Disponible pour les bacs alimentaires 1/3 et 1/6.



GN 1/4 16,2 x 26,5 cm	40PPCH	Couvercle à poignée
	40PPCWSC	Couvercle hermétique

GN 1/6 16,2 x 17,6 cm	60PPCH	Couvercle à poignée
	60PPCHN	Couvercle à encoche et poignée
	60PPCWSC	Couvercle hermétique

Couvercle plat

Disponible seulement pour les bacs GN 1/9.



GN 1/9 10,8 x 17,6 cm	90PPC	Couvercle
	90PPCWSC	Couvercle hermétique

Pièces/carton (tous les couvercles) : 6

Couleur : Translucide (190).

Les couvercles pour bacs alimentaires transparents sont fabriqués avec des matériaux approuvés FDA.

Tous les bacs GN en polypropylène sont conformes à la norme CEN-gastronorme EN-631-1.



PRODUITS ET COULEURS STOCKES SUR PLATE-FORME EUROPEENNE

20PPCH, 30PPCH, 40PPCH, 60PPCH, 10PPCWSC, 20PPCWSC, 30PPCWSC, 40PPCWSC, 60PPCWSC, 90PPCWSC : (190)



BACS GASTRONORMES ET POT EUTECTIQUES COLDFEST® AVEC COUVERCLES ET POMPES



- Gardez les aliments à une température égale ou inférieure à la norme de +4°C prescrite par l'organisme américain HACCP sans les inconvénients de la glace.
- Congeler la tête en bas pendant huit heures ou toute la nuit avant de remplir avec un produit pré-réfrigéré.
- Les bacs de formats 1/2 et 1/3 peuvent conserver leur contenu pendant 8 heures maximum. Dans le cas des bacs format 1/6 et des pots ronds, cette durée atteint 6 heures.
- De dimensions extérieures conformes à la norme Gastronorme, ces articles sont adaptés aux buffets tout comme aux tables de préparation.
- Empilables, ils permettent de gagner de l'espace de congélation et de stockage.
- Permettent les usages impliquant un contact direct avec tous les types de produits alimentaires.

Couleurs : Noir (110), Blanc (148).

Couleur du couvercle plat :

Transparent (135).

Couleur du couvercle à joint : Blanc (148).

Pompe et couvercle Couleur :

Transparent (135).

Les durées de conservation proposées sont basées sur des essais effectués à des températures ambiantes (jusqu'à 23°C).

Les articles ColdFest sont couverts par le brevet américain D 419 364.

*Non homologué NSF.

Tous les bacs GN ColdFest sont conformes à la norme CEN Gastronorme EN 631-1.



PRODUITS ET COULEURS STOCKES SUR PLATE-FORME EUROPEENNE

66CF : (110)

CFR18 : (110), (148)

60CFC : (135)



Idéal pour l'utilisation avec les buffets Cambro Versa Food Bars® pour garder les produits périssables au frais.

Bacs / Pot



CODE DU BAC	26CF‡	36CF‡	66CF‡	CFR18‡
CONFIGURATIONS	GN 1/2 – 26,5 x 32,5 cm	GN 1/3 – 17,6 x 32,5 cm	GN 1/6 – 16,2 x 17,6 cm	ø 17,3 cm
PROFONDEUR DU BAC	15 cm	15 cm	15 cm	17 cm
CAPACITÉ APPROXIMATIVE	6 L	3,5 L	1,4 L	1,6 L

Pièces/carton : 1



Les bacs GN ColdFest sont faits de coques en ABS à grande résistance aux chocs enrobant des noyaux en gel réfrigérant non toxique.

Couvercle



CODE COUVERCLE	20CFC*	30CFC*	60CFC*	CFRC18*	CFRSC18
DESCRIPTION	Couvercle plat	Couvercle plat	Couvercle plat	Couvercle plat	Couvercle étanche
COLDGEST CORRESPONDANT	GN 1/2	GN 1/3	GN 1/6	Pot	Pot

Pièces/carton : 2

Pompes avec couvercles transparents



CODE	CFPSRC10*	CFPMRC10*	CFPFR10*
DESCRIPTION	Pompe standard pour des portions de 29,5 mL	La pompe maxi est faite pour les condiments contenant de gros morceaux	La pompe à bec fixe permet de régler le débit
DIMENSIONS L _A x L _O x H	18,4 x 22,8 x 28,5 cm	18,4 x 26 x 31,4 cm	18,4 x 29,5 x 29,8 cm

Pièces/carton : 1



BOÎTES À PÂTE À PIZZA



DB18263P

Polypropylène

- Parfaites pour le stockage, le transport, le dosage et le refroidissement de la pâte à pizza.
- Légères, durables et pratiquement incassables.
- Résistantes aux produits chimiques, elles n'absorbent pas les odeurs et se nettoient facilement.
- En s'emboîtant hermétiquement, ces boîtes protègent les pâtes à pizza contre la saleté et les contaminants et prolonge leur fraîcheur.

Camwear*

- Empêche la pâte de durcir et permet de la conserver plus longtemps.
- Construction en Camwear pratiquement incassable renforcé sur tous les côtés.

- Chaque compartiment sert de couvercle au compartiment inférieur, ce qui réduit le besoin de couvercles et les dépenses.
- Supportent les températures comprises entre -40° et 70°C.
- Le couvercle peut aussi s'utiliser comme plateau de 46 x 66 cm.
- Disponible uniquement avec une profondeur de 7,6 cm.

- Ces boîtes ne risquent pas de se tordre ni de se déformer.
- Supportent les températures comprises entre -40° et 99°C.
- Proposées en modèles de 7,62 et 15,24 cm de profondeur.



DB18263CW

DB18266CW

Couleur : Blanc (148).

Les boîtes à pizza en Camwear et polypropylène ne s'empilent pas entre elles.

Couleurs du CD1826PDB : Café (157), Marron Foncé (131), Noir (110), Bleu Ardoise (401), Gris (180).

*Les boîtes à pâte en polypropylène sont compatibles avec les lave-vaisselle à haute température.

Roulette Camdolly : Roues 12,7 cm : 2 fixes, 2 pivotantes, 1 à frein.



PRODUITS ET COULEURS STOCKES SUR PLATE-FORME EUROPEENNE

DB18263P, DB18263CW : (148)

CODE	DIMENSIONS EXTERIEURES	DIMENSIONS INTERIEUR
Boîte à pâte à pizza en polypropylène		
DB18263P‡	46 x 66 x 7,6 cm	40,6 x 60,9 cm
Couvercle en polypropylène		
DBC1826P‡	46 x 66	—
Boîtes à pâte à pizza en Camwear*		
DB18263CW	46 x 66 x 7,6	40,6 x 60,9
DB18266CW	46 x 66 x 15,3	40,6 x 60,9
Couvercle en Camwear*		
DBC1826CW	46 x 66	—
Pièces/carton : 6 Couleur : Blanc (148).		

Pour les boîtes à pâte à pizza Camdolly®

CD1826PDB** 50,5 x 71 x 26 44,5 x 64,5

Qté/carton : 1 **Sangles en option (400STP ou UTHSTP) vendues séparément.

*Les produits en Camwear ne sont pas disponibles sur le territoire Français.



CD1826PDB

Capacité de charge : 136 kg  

BACS À INGRÉDIENTS ET PELLEES CAMWEAR®



Les bacs mobiles à ingrédients

- Stockez les ingrédients secs en vrac tels que farine et céréales.
- Hygiénique, le couvercle transparent coulissant en Camwear®* permet l'identification rapide du contenu.
- Les bacs sont fait d'un matériau homologué FDA et ne nécessitent donc aucun revêtement.
- Conçus pour tenir sous les plans de travail standard.

Roulettes de 7,6 cm : 2 fixes à l'arrière, 2 pivotantes à l'avant.

Couleur : Blanc (148).

Pelles vendues séparément.



PRODUITS ET COULEURS STOCKES SUR PLATE-FORME EUROPEENNE

IBS20, IBS27, IBS37 : (148)



CODE	DIMENSIONS L x P x H	CAPACITÉ LIQUIDE	TYPE DE COUVERCLES	CAPACITÉ SÈCHE (SUCRE)	CAPACITÉ SÈCHE (FARINE)
IBS20	33 x 75 x 71 cm	81 L	Couvercle coulissant deux pièces	77 kg	63 kg
IBS27	42 x 75 x 71	102	Couvercle coulissant deux pièces	103	68
IBS37	55 x 75 x 71	140	Couvercle coulissant deux pièces	143	102
IBSF27	33 x 76,5 x 72,5	102	Couvercle coulissant deux pièces	98	68
IB32	56 x 61 x 58,5	121	Couvercle unique plat	98	73
IB36	39 x 75 x 74	129	Couvercle unique plat	114	82
IB44	47 x 75 x 74	161	Couvercle unique plat	145	104

Pièces/carton : 1

Pelles en Camwear

- Pratiquement indestructible, le Camwear ne se déforme pas, ne s'ébrèche pas et ne rouille pas.
- Le manche moulé offre une bonne prise et comporte un trou permettant d'accrocher la pelle.
- Idéales pour les chariots à glaçons et bacs à ingrédients Cambro.

Couleur : Transparent (135).

Ces articles ne peuvent pas être personnalisés.



PRODUITS ET COULEURS STOCKES SUR PLATE-FORME EUROPEENNE

TOUTES LES PELLEES : (135)



CODE	CAPACITÉ APPROX.	PIÈCES/ CARTON
SCP6CW	170 g	12
SCP12CW	340	12
SCP24CW	680	12
SCP64CW	1814	6

BAC DE TREMPAGE ET DE SAUMURE ET CAMCRISPER®



Bac de trempage et de saumure

- Conçu pour tremper entièrement les viandes et volailles dans ce bac afin de conserver leurs humidités, leurs textures et leurs saveurs.
- Peut également servir de bacs de trempage hygiénique des ustensiles et plats en guise de pré-lavage.
- Le couvercle coulissant transparent reste toujours fermé pour éviter toutes contaminations croisées.
- Résiste à des températures comprises entre -40° et 70°C.

Roulettes de 7,6 cm : 2 fixes à l'arrière, 2 pivotantes à l'avant.

Couleurs : Blanc (148), Jaune (229).

Couleur de couvercle : Transparent (135).

Un montage est nécessaire.

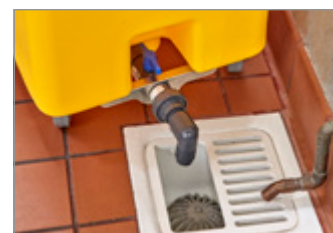

Le coude de drainage mobile peut être positionné dans n'importe quelle direction souhaitée. À utiliser avec ou sans tuyau de drainage selon l'accès disponible au drain du plancher.

Le bac décharge facilement en 4 minutes lorsqu'il est entièrement rempli et est équipé d'une vanne à boule de 45° facile à tourner.

Le coude et le tuyau de drainage maniables permettent le drainage même si le drain est difficile à accéder.

CODE	DIMENSIONS L x P x H	CAPACITÉ	MÈTRES CUBES
IBSD37	54,6 x 74,9 x 71,7 cm	140 L	0,14

Pièces/carton : 1

Le bac Camcrisper à légumes

- Système autonome qui permet de conserver, laver et transporter des produits en vrac.
- Réduit la contamination croisée et évite les manipulations superflues.
- Transférez les fruits ou légumes du carton au bac, fermez le couvercle en Camwear* et roulez le bac jusqu'à la chambre froide pour un stockage sûr.
- Lavez et rincez les produits dans le bac pour les préparer de manière aisée et hygiénique.

Roulettes de 7,6 cm : 2 fixes à l'arrière, 2 pivotantes à l'avant.

Couleur : Blanc (148).

Couleur de couvercle : Transparent (135).



PRODUITS ET COULEURS STOCKES SUR PLATE-FORME EUROPEENNE

CC32 : (148)



CODE	DIMENSIONS L x P x H	CAPACITÉ	MÈTRES CUBES	CHARGE ADMISSIBLE
CC32	56 x 61 x 58,5 cm	121 L	0,123	24 têtes de laitues (inachevées) 42 têtes de laitues (achevées)

Pièces/carton : 1

TASSES GRADUÉES HAUTE TEMPÉRATURE ET TASSES GRADUÉES CAMWEAR®



Tasses graduées haute température et couvercles

- À utiliser pour réchauffer les liquides ou les sauces dans un four à micro-ondes, recueillir de l'eau chaude d'un distributeur, remplir les tables à vapeur, frotter la vaisselle ou réhydrater des aliments.
- Résiste à des températures comprises entre -40° to 190°C.
- Ne va pas se briser ou se fissurer en raison d'une utilisation avec des liquides ou des ingrédients chauds.

- Les graduations moulées en unités standard et métriques assurent l'exactitude de la mesure et résistent aux exigences de la restauration.
- La poignée moulée positionnée de manière à offrir une prise confortable et sûre reste fraîche au contact même après l'utilisation dans un four à micro-ondes ou normal.
- Le couvercle anti-éclaboussures en option convient aux tasses graduées de 2 et 4 L.

Couleur : Ambre (150).



PRODUITS ET COULEURS STOCKES SUR PLATE-FORME EUROPEENNE

200MCH, 400MCH, MCCH : (150)

CODE	DESCRIPTION	DIMENSIONS LA x H
200MCH	Tasse graduée 2 L	16,2 x 19,4 cm
400MCH	Tasse graduée 4 L	26,4 x 19,4
MCCH	Couvercle universel (convient aux deux tasses)	18,9 x 2,4

Pièces/carton : 1



Tasses illustrées avec le couvercle universel en option.

Tasses graduées pour liquides Camwear

- Les graduations moulées sont imprimées à l'extérieur, en rouge pour les unités américaine et en bleu pour les unités métriques.
- Faites de Camwear durable et pratiquement indestructible, ces tasses sont indéformables, ce qui garantit des mesures exactes à tous les coups.
- La poignée moulée est incassable.

Couleur : Transparent (135).

Seules les parties qui n'entrent pas en contact avec les aliments peuvent être personnalisées. Pour plus de renseignements et des informations concernant la commande et les prix, voir la section relative à la personnalisation.



PRODUITS ET COULEURS STOCKES SUR PLATE-FORME EUROPEENNE

100MCCW, 200MCCW, 400MCCW : (135)

CODE	CAPACITÉ	PIÈCES/CARTON
25MCCW	225 mL (produit sec)	12
50MCCW	0,5 L	12
100MCCW	1	12
200MCCW	2	12
400MCCW	4	1

*Les produits en Camwear ne sont pas disponibles sur le territoire Français.



Les graduations sont moulées et imprimées en bleu (unités métriques) et en rouge (unités américaines).

LE SERVICE DE TABLE



LA VAISSELLE EN CAMWEAR®*

5

GARANTIE DE 5 ANS
(AU PRORATA) CONTRE
LA CASSE

- Le pichet Camwear durable résiste aux tâches, aux odeurs et aux éraflures.
- La surface texturée des assiettes à salade et grandes assiettes assure une longue résistance à l'usure.
- Parfait pour les écoles, cantines, garderies et établissements médicaux.
- Les chopes et les tasses empilables peuvent être personnalisées.

*Les produits en Camwear ne sont pas disponibles sur le territoire français.

Usage en micro-ondes non recommandé.

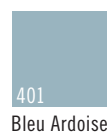
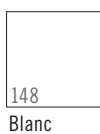
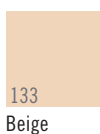

Assiette à soupe, plats ovales et assiettes à compartiments



CODE	90SPCW	120CWP	93CW	HK93BCW*
DIAMÈTRE	22,9 x 4 cm hauteur	30,5 x 22,9 cm	22,9 cm	24,1 cm
DESCRIPTION	Rond, bol	Ovale, bord étroit	Bord étroit	Bord étroit
PIÈCES/CARTON	48	24	48	12

Pour plus de renseignements sur les couvercles, voir la section relative aux combinés isothermes.

*HK93BCW est disponible exclusivement en Beige (133). Micro-ondes déconseillé.

PRODUITS ET COULEURS STOCKES SUR PLATE-FORME EUROPEENNE

90SPCW, 10CWNR, 9CWNR, 825CWNR, 50CW, 60CW, 75CW : (148), (401)

96CW : (148), (401)

10CWL : (135)

725CWNR, 65CWNR, 10CW, 45CW, 100CW, 150CW : (148)

45CW, 100CW, 150CW : (148)

Assiettes



CODE	10CWNR	9CWNR	825CWNR	725CWNR	65CWNR	55CWNR
DIAMÈTRE	25,4 cm	22,9 cm	21 cm	18,4 cm	16,5 cm	14 cm
DESCRIPTION	Bord étroit	Bord étroit	Bord étroit	Bord étroit	Bord étroit	Bord étroit
PIÈCES/CARTON	48	48	48	48	48	48

Micro-ondes déconseillé.

Bols



CODE	10CW*	10CWL	35CW	45CW	50CW	60CW	100CW	150CW
CAPACITÉ APPROX.	278 mL	—	252 mL	150 mL	452 mL	322 mL	370 mL	494 mL
DESCRIPTION	Bol carré	Couvercle pour 10CW	Bol à bouillon	Coupe à fruit	Bol profond	Coupe à fruit	Bol	Bol carré
PIÈCES/CARTON	48	48	48	48	48	48	48	48
FORME	Carrée	Carrée	Ronde	Ronde	Ronde	Ronde	Ronde	Haut/Ronde Bas/carré
DIAMÈTRE EXTÉRIEUR	10,2 x 10,2 cm	—	9,8 cm	11,7 cm	13,3 cm	15,2 cm	12,5 cm	Haut : 13,3 cm Bas : 6,4 x 6,4 cm
HAUTEUR	4,8 cm	2,2 cm	5,4 cm	3,3 cm	5,4 cm	4 cm	4,3 cm	5,7 cm

Micro-ondes déconseillé. *Couvercle disponible en option.

Chope et tasse



CODE	75CW	96CW
CAPACITÉ APPROX	239 mL	288 mL
DESCRIPTION	Tasse empilable	Chope
PIÈCES/CARTON	48	48
DIA./HAUTEUR MAX.	10,3* cm / 8 cm	10,6* cm / 9,5 cm
CASIER CAMRACK®	16C414	16C414

*Diamètre maximum, poignée comprise.

Micro-ondes déconseillé.

Combiné isotherme à compartiments



CODE	HK93CW	HK39
DESCRIPTION	Base à 3 compartiments et couvercle	Base et couvercle pour assiette de 22,9 cm
CAPACITÉ APPROX	6	6

Le modèle HK93CW est disponible en Beige (133).

Le modèle HK39 est disponible en Blanc Antique (148).

Micro-ondes déconseillé.



HK93PMC

Un modèle Camcarrier® pour HK93CW est disponible sur demande spéciale. Pour plus de renseignements, adressez-vous au service Clientèle de Cambro.

LES CLOCHES VERSA CAMCOVERS®

Servez les plats chauds à la température voulue grâce aux cloches Versa Camcover, qui se substituent aux cloches métalliques classiques avec élégance et efficacité.

- Les couvercles d'assiette résistants au four à micro-ondes résistent à des températures allant jusqu'à 149°C.*
- Restant froides au toucher, ces cloches se manipulent aisément.
- Plus légères et moins bruyantes que les cloches métalliques.
- Aspect élégant sans polissage.
- Garde les aliments chauds plus longtemps que les cloches métalliques.

- Compatibles avec les fours à micro-ondes.
- Disponible dans toute une variété de formats ronds ou carrés.
- Fabriqué en fibre de verre.

Couleurs : Ivoire (380), Granité Gris (191), Parchemin Antique (101).

*Peut être utilisé dans des chariots chauffés.

Compatible avec les micro-ondes.

Reportez-vous à la notice relative aux cloches Cambro Camcover sur notre site Internet pour déterminer le format le mieux adapté à vos assiettes. Vous pouvez aussi envoyer une de vos assiettes au service Clientèle de Cambro, qui vous indiquera le format de cloche voulu.



CODE	DIAMÈTRE INTÉRIEUR	HAUTEUR EXTÉRIEURE	PIÈCES/CARTON
Carrée			
85SFVS	20,91 cm	7 cm	12
978SFVS	25,4	7	12
Rondes			
68VS	16,5	5,6	12
86VS	21	6,7	12
91VS	23,2	6,8	12
913VS	24,9	6,8	12
95VS	23,7	6,8	12
99VS	24,3	6,7	12
911VS	24,6	7	12
100VS	25,4	6,8	12
103VS	25,9	6,8	12
105VS	26,2	6,8	12
106VS	26,4	7,2	12
1010VS	27	6,8	12
1012VS	27,3	6,8	12
1014VS	27,6	6,8	12
116VS	28,9	8,1	12
120VS	30,5	7,3	12
124VS	31,1	7,3	12



LES CLOCHES CAMCOVERS® EN CAMWEAR®*

- Les mets restent chauds et appétissants sans devoir être réchauffés.
- Parfaits pour les chariots chauffants.
- Utilisables jusqu'à 99°C.**
- Fabriqué en matériau Camwear durable, anti-choc et anti-écaillures.
- Légers, ces plateaux permettent de servir sans bruit.
- Aucun polissage n'est nécessaire, ce qui assure des économies de main-d'œuvre.

Couleurs : Transparent (152), Ambre (153), Beige (133), Argent (486).

MDCPC9CW Couleurs : Transparent (135), Ambre (153), Beige (133), Argent (486).

Pour vous aider à sélectionner le format de cloche voulu, consultez le Guide de référence avec gabarit Camcover sur notre site Internet, www.cambro.com ou envoyez une de vos assiettes au service Clientèle de Cambro.

*Les produits en Camwear ne sont pas disponibles sur le territoire français.

**Micro-ondes déconseillé.



PRODUITS ET COULEURS STOCKES SUR PLATE-FORME EUROPÉENNE

9011CW, 1000CW, 1007CW, 1013CW, 1101CW : (152)

CODE	DIAMÈTRE INTÉRIEUR	HAUTEUR EXTÉRIEURE	PIÈCES/CARTON
Les Cloches Camcovers en Camwear			
806CW	21,4 cm	6,8 cm	12
900CW	23,2	7	12
901CW	23,7	7,2	12
905CW	24,1	7,2	12
909CW	24,8	7	12
9011CW	25,4	7,3	12
9013CW	25,4	7	12
1000CW	25,9	6,8	12
1005CW	26,8	7,2	12
1007CW	27	7	12
1013CW	27,5	6,8	12
1101CW	27,9	6,8	12
1202CW	30,8	7	12
Cloches Camwear à profilé bas			
MDCPC9CW	23,2	5	12

PERSONNALISATION – UN SERVICE PERSONNALISÉ ET UN STOCKAGE DE PRODUITS ALIMENTAIRES OPTIMAL

Personnalisez les verres, les articles de bar, les pichets, les carafes et la vaisselle pour promouvoir votre marque, votre entreprise ou encore pour une satisfaction accrue du client. Sert à identifier le contenu de plusieurs points de service. Personnalisez les produits de stockage alimentaire et identifiez leur contenu, ajoutez des lignes avec les recettes pour garantir la qualité et l'uniformité du produit. Les commandes de produits personnalisés se font par colis complets uniquement, pas à la pièce.



Soyez à l'affût de cette icône qui identifie les articles qui peuvent être personnalisés.



CHOISISSEZ UNE OU DEUX COULEURS D'IMPRESSIION STANDARD

Tous les articles de stockage assortis du logo de personnalisation peuvent être personnalisés.

En raison du procédé d'impression utilisé pour le catalogue, les couleurs montrées peuvent ne pas être exactes.



Rouge



Jaune



Bleu Clair



Bleu Foncé



Vert



Orange



Efflatu



Noir



Blanc



Gris



Or



Argent

PERSONNALISATION PAR TAMPOGRAPHIE

- Un coloris Deux coloris disponibles pour les produits de service de table seulement.
- Choisissez parmi 12 couleurs d'impression standard.
- La surface d'impression est de 6 mm – 10 cm, selon la surface imprimable spécifique du produit. Commande minimum de 72 pièces.

FRAIS DE PERSONNALISATION

- Frais de personnalisation pour plateau
- *** Net (frais uniques, facturés sur le premier bon de commande)
- Frais de configuration *** Net par commande
- Frais d'impression couleur : *** net par côté, par couleur

COMMENT COMMANDER UN ÉCHANTILLON

- 1. Demander un échantillon**
Contactez votre représentant Cambro local pour remplir votre formulaire de commande d'échantillon et le soumettre à Cambro. Les bureaux des représentants sont énumérés en fin de catalogue. Le formulaire DOIT ÊTRE soumis avec le dessin/l'illustration.
- 2. Dessin/Illustration**
Doit être prêt à l'emploi, format numérique uniquement. envoyez un e-mail au délégué Cambro ou à Cambro à, l'adresse letsgetpersonal@cambro.com Titre de l'objet de l'e-mail avec le nom du logo. Fournir les coordonnées de la personne-ressource. Si le dessin/illustration est incomplet, des services graphiques sont à votre disposition, au coût de *** l'heure.
Dimensions du fichier : 100 % de la taille de reproduction, résolution 300 dpi
Type de fichier : Adobe® Illustrator®, Photoshop®
Format de fichier : jpeg, tif, eps
- 3. Délai d'exécution de l'échantillon**
7 à 10 jours ouvrables à compter de la validation du dessin/de l'illustration.
- 4. Validation de l'échantillon**
Formulaire de validation inclus avec chaque échantillon. Le formulaire doit être rempli et envoyé par fax à Cambro avant le traitement du bon de commande.
- 5. Frais sur l'échantillon (net)**
*** par échantillon (frais facturés sur l'échantillon, crédités sur le premier bon de commande).
- 6. Questions**
Contactez Kristie Patterson au 714- 230-4125 ligne directe, 800-854-7631, poste 4125 ou par e-mail à l'adresse kpatterson@cambro.com.
***Contactez votre représentant Cambro en ce qui concerne les prix.

PICHETS CAMWEAR®

- Légers, donc faciles à manipuler.
- Le bord exclusif retenant les glaçons et le bec verseur évitent les éclaboussures.
- La base fendue permet un séchage total et hygiénique.

Couleur : Transparent (135). Modèle P600CW également disponible en Ambre (153).

Capacités mesurées au bord.

Les pichets peuvent être personnalisés. Pour plus de renseignements, voir la section relative à la personnalisation.

PC34CW Pichet empilable seul sont protégés par le brevet américain D 682,002 S.

Les produits en Camwear® ne sont pas disponibles sur le territoire français.



PRODUITS ET COULEURS STOCKES SUR PLATE-FORME EUROPEENNE

P320CW, P34CW, P34LCW, P480CW, P600CW, P60CW, PL60CW, PE600CW, P64CW, PC64CW : (135)

PL60CW

La texture martelée du pichet Laguna® masque les rayures. Versez les liquides par l'avant, et les glaçons (et liquides) par les côtés. Gobelets assortis disponibles.

P320CW, P480CW and P600CW

L'article de référence. La large base confère une bonne stabilité et réduit les risques de renversement.



P320CW

CAPACITÉ : 0,95 L

HAUTEUR BEC
OMPRIS : 17 cm

DIAMÈTRE AVEC
POIGNÉE : 14,5 cm

Pièces/carton : 6



P480CW

CAPACITÉ : 1,4 L

HAUTEUR BEC
OMPRIS : 20 cm

DIAMÈTRE AVEC
POIGNÉE : 16 cm

Pièces/carton : 6



P600CW

CAPACITÉ : 1,8 L

HAUTEUR BEC
OMPRIS : 20,5 cm

DIAMÈTRE AVEC
POIGNÉE : 17 cm

Pièces/carton : 6



P60CW

CAPACITÉ : 1,8 L

HAUTEUR BEC
OMPRIS : 23 cm

DIAMÈTRE AVEC
POIGNÉE : 18,5 cm

Pièces/carton : 6



PL60CW

CAPACITÉ : 1,8 L

HAUTEUR BEC
OMPRIS : 20 cm

DIAMÈTRE AVEC
POIGNÉE : 17 cm

Pièces/carton : 6

PE600CW

Modèle économique et léger. Versez les liquides par l'avant, et les glaçons (et liquides) par les côtés.



PE600CW

CAPACITÉ : 1,8 L

HAUTEUR BEC
OMPRIS : 20 cm

DIAMÈTRE AVEC
POIGNÉE : 18,7 cm

Pièces/carton : 6

P64CW

Forme évasée et bec anti-éclaboussure.



P64CW

CAPACITÉ : 1,9 L

HAUTEUR BEC
OMPRIS : 23,5 cm

DIAMÈTRE AVEC
POIGNÉE : 18,5 cm

Pièces/carton : 6

PC64CW

Le couvercle à 3 positions permet de verser les liquides en retenant ou non les glaçons et de fermer pour protéger le contenu.



PC64CW

CAPACITÉ : 1,9 L

HAUTEUR BEC OMPRIS :
24,8 cm avec couvercle

DIAMÈTRE AVEC
POIGNÉE : 18,5 cm

Pièces/carton : 6

PC34CW

Pichets et couvercles empilables avec aspect girvé pour dissimuler les rayures.



PC34CW

CAPACITÉ : 1 L

HAUTEUR BEC OMPRIS : 19 cm
avec couvercle

DIAMÈTRE AVEC
POIGNÉE : 17 cm

Pièces/carton : 6

P34CW

Pichet empilable seul.



P34CW / P34LCW

CAPACITÉ : 1 L / —

HAUTEUR BEC
OMPRIS : 16,8 cm / 5,1 cm

DIAMÈTRE AVEC
POIGNÉE : 17 cm / 11,4 cm

Pièces/carton : 6

VERRES, COUPES ET VERRINES EN CAMWEAR® ALISO®

Les articles pour bar Aliso copient l'apparence, le poids et la transparence du verre des articles Camwear durables. Grâce à leur surface lisse sans soudure, ces articles élégants sont parfaits pour les repas décontractés, les événements à l'extérieur ou les piscines-parties.

- La base grande et lourde des verres Barware assure une excellente stabilité.
- Elle est conçue pour permettre un égouttement rapide et un séchage total.
- Réfrigérez ou givrez les articles Aliso Barware sans craindre les dégâts dus au choc thermique.

Couleur : Transparent (135).

Capacités mesurées au bord.

Les verres peuvent être personnalisés. Pour plus de renseignements, voir la section relative à la personnalisation.



CODE	BWM10CW	BWW10CW	BWP14CW	BWB16CW	GB850CW	GB1200CW	DG3CW*
DESCRIPTION	Martini	Vin	Pilsner	Bière	Gobelet	Gobelet	Coupes Et Verrines
DIAMÈTRE MAX.	12,2 cm	7,5 cm	8,3 cm	12,1 cm	7 cm	7 cm	5,8 cm
HAUTEUR MAX.	17,5 cm	17,1 cm	24,3 cm	15,9 cm	15,9 cm	19,4 cm	7,7 cm
CASIERS CAMRACK®	9S638	25S638	25S958	16S638	36S534	36S738	49S318
CAPACITÉ AU BORD	310,5 mL	310,5 mL	458,4 mL	473 mL	266 mL	378 mL	100 mL
PIÈCES/CARTON	12	24	24	12	24	24	72

*Ne peut être commandé que par cartons complets. Pas de déconditionnement possible.

GOBELETS ET COUVERCLES CAMLIDS® À USAGE UNIQUE

- Les gobelets réutilisables épargnent à l'opérateur les frais de remplacement de verre brisé ou de gobelets pour enfants à usage unique tout en réduisant les déchets.
- Les gobelets réutilisables peuvent être personnalisés avec des logos ou des designs exclusifs pour améliorer l'image de marque.
- Parfaits pour les événements en plein air et les repas entre amis se déroulant à un rythme rapide. Avec l'aspect du verre, mais sans les risques.
- Les couvercles hermétiques jetables Camlids évitent les risques d'éclaboussures.



GOBELETS LIDO® EN SAN

- Anneau interne pour empiler la vaisselle facile à nettoyer et offrant un rangement stable et peu encombrant.
- Fabriqués avec du plastique SAN antichoc et incassable qui ne s'ébrèche pas, ce qui réduit les frais de remplacement.

Couleur : Transparent (152).
Couleur de couvercle CamLid jetable : Translucide (190).

Capacité de remplissage indiquée par la ligne supérieure.

Les gobelets Lido sont protégés par le brevet U.S. D720,963 S.



*Les gobelets de 177 et 266 mL comportent des repères de graduation discrets prévus pour leur utilisation en milieu hospitalier.



CODE	LDT5	LDT6	LDT9	LDT10	LDT12	LDT16	LDT22
ADAPTÉ AU COUVERCLE	CLJ6	CLST6	CL900P	CLNT10	CLNT12	CLST9	CLSM8B5**
DIAMÈTRE MAX.	5,9 cm	6,8 cm	8,1 cm	7,3 cm	7,6 cm	8,4 cm	8,9 cm
HAUTEUR MAX.	9,4 cm	9,4 cm	9,4 cm	11,4 cm	12,5 cm	13,5 cm	16,8 cm
CASIERS CAMRACK®	49S318	36S318	25S318	36S418	30S434	25S534	20S638
CAPACITÉ AU BORD	150 mL	177 mL*	266 mL*	300 mL	355 mL	480 mL	650 mL
EMBALLAGE GOBELET / COUVERCLE	36 / 1,000	36 / 1,000	36 / 1,000	36 / 1,000	36 / 1,000	36 / 1,000	36 / 1,500

**Ne contient pas d'échancrure pour les pailles.

LES VERRES HUNTINGTON® EN CAMWEAR® ET NEWPORT EN SAN

Les Verres Huntington

- Reproduisent l'aspect élégant et la sensation du verre sans les coûts de remplacement élevés de ce matériau.
- Fabriqué en Camwear durable.
- Légers.
- Les plots d'empilage les empêchent de se coller les uns aux autres.
- Le fond à trois côtés facilite le lavage et le séchage.

Couleurs : Bleu Azur (196), Transparent (135).
Couleur de couvercle : Translucide (190).
 Capacités mesurées au bord.

Les verres peuvent être personnalisés.
 Pour plus de renseignements, voir la section relative à la personnalisation.

Résiste à des températures comprises entre -40° et 99°C.

*Ne contient pas d'échancrure pour les pailles.



PRODUITS ET COULEURS STOCKES SUR PLATE-FORME EUROPEENNE

HT5CW, HT8CW, HT10CW, HT120CW, HT12CW, HT14CW, HT16CW, HT22CW : (135)



CODE	HT5CW	HT8CW	HT10CW	HT120CW	HT12CW	HT14CW	HT16CW	HT22CW
ADAPTÉ AU COUVERCLE	—	CLNT8	—	CLNT12	—	—	CLAM8B5*	CLSM8B5*
DIAMÈTRE MAX.	6 cm	6,8 cm	7,1 cm	7,6 cm	8,6 cm	8,3 cm	8,4 cm	8,9 cm
HAUTEUR MAX.	9 cm	11,3 cm	12,2 cm	12,8 cm	9,5 cm	12,4 cm	14 cm	17 cm
CASIERS CAMRACK®	49S318	36S418	36S434	25S434	25S418	25S434	25S534	25S638
CAPACITÉ AU BORD	148 mL	237 mL	296 mL	355 mL	355 mL	414 mL	473 mL	652 mL
EMBALLAGE GOBELET / COUVERCLE	36 / —	36 / 1,000	36 / —	36 / 1,000	36 / —	36 / —	36 / 1,500	36 / 1,500

Les verres Newport en SAN

- La forme effilée allie le look distingué du verre à la plus grande sécurité et au coût avantageux du plastique.
- Résistant aux chocs, le plastique SAN est inébranlable et incassable.
- Les plots d'empilage empêchent les verres de se coller les uns aux autres.
- Le bord Sani-Rim assure une surface de contact hygiénique.

Couleurs : Transparent (152), Ambre (153), Bleu Ardoise (401).
Couleur de couvercle : Translucide (190).
 Capacités mesurées au bord.

Les verres peuvent être personnalisés.
 Pour plus de renseignements, voir la section relative à la personnalisation.

Résiste à des températures comprises entre -20° et 85°C.

*Ne contient pas d'échancrure pour les pailles.



PRODUITS ET COULEURS STOCKES SUR PLATE-FORME EUROPEENNE

NT5, NT8, NT9, NT10, NT12 : (152)



CODE	NT5	NT8	NT9	NT10	NT12	NT14	NT16	NT20
ADAPTÉ AU COUVERCLE	CLNT5	CLNT8	CLNT9	CLNT10	CLNT12	—	—	CLSM8B5*
DIAMÈTRE MAX.	6,4 cm	6,8 cm	8,3 cm	7,1 cm	7,6 cm	7,9 cm	8,3 cm	8,7 cm
HAUTEUR MAX.	9,4 cm	10,2 cm	8,4 cm	11,6 cm	13 cm	12,7 cm	14,6 cm	16,5 cm
CASIERS CAMRACK	36S318	36S418	25S318	36S434	25S434	25S434	25S534	25S638
CAPACITÉ AU BORD	189 mL	228 mL	275 mL	300 mL	373 mL	414 mL	485 mL	650 mL
EMBALLAGE GOBELET / COUVERCLE	36 / 1,500	36 / 1,000	36 / 1,000	36 / 1,000	36 / 1,000	36 / —	36 / —	36 / 1,500

LES VERRES LAGUNA® ET DEL MAR® EN SAN

Les Verres Laguna

- La surface martelée dissimule les taches d'eau et les éraflures.
- Fabrication en matériau SAN résistant aux chocs.
- Légers et faciles à porter.

Couleurs : Transparent (152), Vert d'Espagne (427).
Couleur de couvercle : Translucide (190).
 Capacités mesurées au bord.

Les verres peuvent être personnalisés.
 Pour plus de renseignements, voir la section relative à la personnalisation.

Résiste à des températures comprises entre -20° et 85°C.

*Ne contient pas d'échancrure pour les pailles.



PRODUITS ET COULEURS STOCKES SUR PLATE-FORME EUROPEENNE

LT8, LT10, LT12, LT22 : (152)



CODE	LT6	LT8	LT10	LT12	LT14	LT16	LT22
ADAPTÉ AU COUVERCLE	CLLT6	CLLT8	CLLT10	CLLT12	—	CLAM8B5*	—
DIAMÈTRE MAX.	6,3 cm	6,9 cm	7,4 cm	7,9 cm	8,3 cm	8,4 cm	9,3 cm
HAUTEUR MAX.	10,7 cm	10,9 cm	12,1 cm	12,7 cm	13,1 cm	14 cm	15,4 cm
CASIERS CAMRACK®	36S418	36S418	30S434	25S434	25S434	25S534	16S534
CAPACITÉ AU BORD	177,4 mL	236,6 mL	295,7 mL	354,9 mL	414 mL	473,2 mL	650,6 mL
EMBALLAGE GOBELET / COUVERCLE	36 / 1,500	36 / 2,000	36 / 1,000	36 / 1,000	36 / —	36 / 2,000	36 / —

Les Verres Del Mar

- Ressemblent à du verre craquelé mais offrent la facilité de manutention du plastique léger.
- La base robuste et épaisse et le rebord arrondi assurent une grande stabilité.
- Fabrication en matériau SAN résistant aux chocs.

Couleurs : Transparent (152), Rouge Rubis (156), Bleu Saphir (608), Ambre Clair (609).
Couleur de couvercle : Translucide (190).

Capacités mesurées au bord.

Les verres peuvent être personnalisés.
 Pour plus de renseignements, voir la section relative à la personnalisation.

Les gobelets Del Mar sont protégés par le brevet américain D 478,778 S.

Résiste à des températures comprises entre -20° et 85°C.



CODE	D8	D12	D14	D16	D24
ADAPTÉ AU COUVERCLE	—	—	CLST9	—	—
DIAMÈTRE MAX.	6,7 cm	7,5 cm	8,3 cm	7,8 cm	8,7 cm
HAUTEUR MAX.	10,6 cm	12 cm	8,3 cm	15,1 cm	16,8 cm
CASIERS CAMRACK	36S418	25S434	25S318	25S534	25S638
CAPACITÉ AU BORD	237 mL	355 mL	414 mL	473 mL	710 mL
EMBALLAGE GOBELET / COUVERCLE	36 / —	36 / —	36 / 1,000	36 / —	36 / —

LES VERRES COLORWARE ET LES VERRES COCA-COLA EN SAN

- Un verre classique idéal pour les repas décontractés.
- La surface extérieure granitée résiste aux éraflures.
- Fabrication en matériau SAN résistant aux chocs.
- Les plots d'empilage internes facilitent le rangement.
- Le bord Sani-Rim assure une surface de contact hygiénique.

Couleurs : Bleu Ardoise (401), Transparent (152), Ambre (153), Rouge Rubis (156).

Couleur de couvercle : Translucide (190).

Capacités mesurées au bord.

Les verres peuvent être personnalisés. Pour plus de renseignements, voir la section relative à la personnalisation.

Résiste à des températures comprises entre -20° et 85°C.



PRODUITS ET COULEURS STOCKES SUR PLATE-FORME EUROPEENNE

1200P : (152)



	500P	800P	900P	950P	1200P	1600P	2000P	—
CODE (CARTON DE 72)	500P	800P	900P	950P	1200P	1600P	2000P	—
CODE (CARTON DE 24)	500P2	800P2	900P2	950P2	1200P2	1600P2	2000P2	3200P2
ADAPTÉ AU COUVERCLE	CLJ6	CL800P	CL900P	CL950P	—	—	—	—
DIAMÈTRE MAX.	5,7 cm	6,7 cm	8,1 cm	7 cm	7,5 cm	8 cm	8,6 cm	10 cm
HAUTEUR MAX.	9,2 cm	10,2 cm	8,25 cm	11,1 cm	13,2 cm	14,6 cm	16,5 cm	18,4 cm
CASIERS CAMRACK®	49S318	36S418	25S318	36S418	25S434	25S534	25S638	16S738
CAPACITÉ À RAS-BORD	154 mL	231 mL	287 mL	290 mL	373 mL	485 mL	650 mL	976 mL
CODE P CARTON	72	72	72	72	72	72	72	—
CODE P2 CARTON	24	24	24	24	24	24	24	24
EMBALLAGE COUVERCLE	1,000	1,000	1,000	1,000	—	—	—	—

Les verres Coca-Cola® en SAN

- Ces verres Colorware portent la marque Coca-Cola inscrite en blanc.
- Ils sont réservés aux clients de Coca Cola distribuant les boissons de cette marque en restauration.

Couleur : Transparent (152).

La marque Coca-Cola est imprimée en blanc.

Ces produits porteurs de la marque ne peuvent être vendus au détail, ils ne sont disponibles que pour les clients de la société Coca-Cola et ne peuvent être utilisés que dans la restauration.

Résiste à des températures comprises entre -20° et 85°C.



CODE	20CC	32CC
DIAMÈTRE MAX.	8,6 cm	10 cm
HAUTEUR MAX.	16,5 cm	18,4 cm
CASIERS CAMRACK	25S638	16S738
CAPACITÉ RAS-BORD	650 mL	976 mL
PIÈCES / CARTON	72	24

GOBELETS CAMWEAR® ET CAMLITERS® CAMVIEW®

Les verres en Camwear

- Avec l'aspect et le toucher du verre, mais avec la durabilité du matériau Camwear.
- La surface extérieure granitée résiste aux éraflures.
- L'intérieur lisse assure un nettoyage facile.
- Le bord Sani-Rim assure une surface de contact hygiénique.

Couleur : Transparent (152).

Capacités mesurées au bord.

Les verres peuvent être personnalisés. Pour plus de renseignements, voir la section relative à la personnalisation.

Résiste à des températures comprises entre -40° et 99°C.



PRODUITS ET COULEURS STOCKES SUR PLATE-FORME EUROPEENNE

500CW, 800CW : (152)



CODE	500CW	800CW	850CW	950CW	1200CW	1600CW
ADAPTÉ AU COUVERCLE	—	—	—	CLNT10	—	CL900P
DIAMÈTRE MAX.	5,7 cm	6,7 cm	8,6 cm	7 cm	7,5 cm	7,9 cm
HAUTEUR MAX.	9,2 cm	10,2 cm	9,7 cm	11,1 cm	13,2 cm	14,6 cm
CASIER CAMRACK®	49S318	36S418	25S418	36S418	36S434	25S534
CAPACITÉ AU BORD	160 mL	237 mL	269 mL (Paroi épaisse)	284 mL	384 mL	503 mL
EMBALLAGE GOBELET / COUVERCLE	48 / —	48 / —	48 / —	48 / 1,000	48 / —	48 / 1,000

Carafes Camliter CamView

- Idéal pour servir les boissons sur la rangée de buffet ou table auxiliaire.
- Couvercles plats enclenchables anti-déversements pour protéger le contenu de contaminations croisées.
- Couvercle à bec verseur disponible pour protéger le contenu tout en facilitant le service.
- Léger, résistant aux fissures et aux rayures.
- Fabriqué dans un matériau résistant aux chocs.
- Produit Camliter homologué NSF avec couvercle plat.

Couleur : Transparent (135).

Couleur du couvercle : Blanc (148).

Les carafes peuvent être personnalisées. Pour plus de renseignements voir la section relative à la personnalisation.

Résiste à des températures comprises entre -40° et 71°C.

Couvercles non homologués NSF.



CODE	CAPACITÉ	HAUTEUR
------	----------	---------

Camlitres complets avec couvercle : (WW1000L, WW250L)

WW1500	1,5 L	25,4 cm
WW1000	1	24,8
WW500	0,5	20
WW250	0,25	15,9

Couvercles

WW1000LS	(pour 1,5, 1 L, et 0,5 L)
WW1000L	(pour 1,5, 1 L et 0,5 L)
WW250L	(pour 0,25 L)

Pièces/carton : 12 Le couvercle avec bec verseur doit être commandé séparément.



PRODUITS ET COULEURS STOCKES SUR PLATE-FORME EUROPEENNE

WW1000, WW500, WW250 : (135)
WW1000L, WW1000LS : (148)

DISTRIBUTEUR DE BOISSON, SEAU GRADUÉ À ANSE, ET LES BOLS À NERVURES

Distributeur de boisson de 21 Litres

CODE	CAPACITÉ
DSPR6	21 L

Pièces/carton : 1

- Idéal pour mélanger et servir les boissons à base de concentré.
- Des échelles graduées en unités anglaises et métriques sont imprimées sur le distributeur.
- Fabrication en polyéthylène antichoc résistant aux températures allant de -40 à 70°C.

Couleur : Blanc (148).

Les distributeurs de boisson peuvent être personnalisés. Pour plus de renseignements, voir la section relative à la personnalisation.



DSPR6
Capacité : 21 L

Seau gradué à anse en polyéthylène

CODE	PIÈCES/CARTON
PWB22	6
RFSC12 (couverture)	6

- Ce grand seau à usages multiples de 21 L est idéal pour le mélange, l'entreposage et le transport.
- Fabrication en polyéthylène durable résistant aux températures allant de -40 à 70°C et résistant aux taches.
- Couvercle enclenchable à languette vendu séparément.

Couleur : Blanc (148).



Toutes les graduations sont approximatives.

Les bols à nervures

- Parfaits pour les garnitures chaudes ou froides, les desserts, les sauces ou les fruits.
- Tiennent sur une assiette ou s'empilent sur un buffet.
- Disponible en matériau Camwear® durable ou SAN incassable.

Couleurs :
SRB5CW et SRB13CW – Transparent (135), Noir (110), Blanc (148).
SRB5 et SRB13 – Transparent (152), Noir (110), Blanc (148).

Fabriqué en PET.



Couvercle jetable CLSRB5 non homologué NSF.



Couvercle jetable disponible



SRB13CW

SRB5CW

CODE	CAPACITÉ	PIÈCES/CARTON
Camwear		
SRB5CW	148 mL	24
SRB13CW	384	24
SAN ‡		
SRB5	148	24
SRB13	384	24
Couvercle Jetable		
CLSRB5	—	1,000

Couleur du couvercle jetable : Transparent (152).

SEAUX À CHAMPAGNE, BOLS À PUNCH ET VASE À LONG COL EN CAMWEAR®

Seaux à champagne

- Gardez frais et mettez en valeur le vin ou le champagne.
- Faits de solide Camwear, ces seaux ne risquent pas de se briser ni de se fêler et ils sont faciles à nettoyer.

Couleur : Transparent (135).

Les seaux à champagne peuvent être personnalisés. Pour plus de renseignements et des informations concernant la commande et les prix, voir la section relative à la personnalisation.



WC100CW

CODE	DIMENSIONS DIAMÈTRE x H
WC100CW	20,3 x 23,2 cm
WC100CWNH (sans poignée)	20,3 x 22,9

Verkaufseinheit : 1

Bols granités à pied pour le punch

- Parfaits pour les parties, les mariages et les réceptions.
- Fabriqué en Camwear durable.
- Le joli extérieur granité résiste aux éraflures et l'intérieur lisse facilite le lavage.

Couleur : Granité (176).

Capacités mesurées au bord.

Les bols ne peuvent pas être personnalisés.



CODE	DIAMÈTRE INTÉRIEUR	CAPACITÉ APPROX.	PIÈCES/ CARTON
PPB15	38,1 cm	10,6 L	1
PPB18	45,7	19,1	1
PPB23	58,4	37,8	1

Vase à long col en Camwear

- Parfait pour les tables de salle à manger et de cantine et pour les plateaux de service aux patients ou de service en chambre.
- Fabriqué en Camwear durable.
- Placez-y une rose fraîche ou une fleur artificielle colorée.

Couleurs : Noir (110), Transparent (135), Blanc (148).



Noir (110)

Transparent (135)

Blanc (148)

CODE	DESCRIPTION	PIÈCES/ CARTON
BV6CW	Vase de 15,24 cm	12

LES ARTICLES DE PRÉSENTATION



BACS ET PLAT DE PRÉSENTATION

- Présentation, stockage et service réunis en un seul article de style moderne et de coût avantageux.
- Fabriqués en SAN, les bacs et plats sont résistants aux chocs et aux taches et inébréchables.
- Idéal pour les rayons traiteur, les magasins de sandwiches, les buffets et la restauration mobile.
- Les couvercles à poignée des bacs, faits de Camwear® virtuellement incassable, sont clairs comme du cristal.

Couleurs des bacs et plats :
Transparent (152), Noir (110), Blanc (148), Rouge (404).

Couleur du couvercle :
Transparent (135).

Ces articles ne peuvent pas être personnalisés.

Les bacs de présentation (Deli Crocks) sont couverts par les brevets américains suivants : D 504,283 S, D 503,871 S et D 494,419 S. Le couvercle nervuré pour bacs de présentation est protégé par le brevet américain D 509,705 S.

DCC5, DCC10 sont des composants NSF.



PRODUITS ET COULEURS STOCKES SUR PLATE-FORME EUROPEENNE

DC5, DC10 : (110), (148)
DCC5, DCC10 : (135)

Préparez, empilez, stockez et servez : les articles « tout en un ».



L'« inter-empilage » fait gagner de l'espace de rangement.



Évitez la contamination croisée et préservez la fraîcheur des aliments grâce au couvercle transparent à poignée.



Le couvercle peut servir de support pour surélever les articles présentés sur les tables de buffet ou dans les vitrines de traiteur.



Le couvercle sert de double-fond pour la présentation et afin de réduire les gaspillages.

Bacs et plat



CODE	DC5	DC10	DP15
DESCRIPTION	Bac	Bac	Plat
DIMENSIONS Lo x P x H	26 x 17,5 x 8 cm	33,5 x 26,5 x 8 cm	40 x 30,5 x 5,5 cm
CAPACITÉ APPROX.	2 L	4,6 L	3,2 L

Pièces/carton : 6

Couvercles des bacs



CODE	DCC5 adapté au DC5	DCC10 adapté au DC10
DIMENSIONS Lo x P x H	23,8 x 15 x 3,5 cm	31 x 24 x 3,5 cm
CAPACITÉ APPROX.	0,85 L	1,9 L

Pièces/carton : 6



SALADIERS ET PLATS DE PRÉSENTATION SHOWFEST®

- Présentez de manière alléchante charcuterie, buffets et buffets « self service ».
- Fabrication en matériau SAN donnant une grande résistance aux chocs, aux taches, à la casse et aux ébréchures.
- La diversité des formes et des formats permet d'utiliser au mieux l'espace d'étalage.

Couleurs : Noir (110).

Ces articles ne peuvent pas être personnalisés.



Ovale festonné



CODE	SFV1015
DIMENSIONS LA x P x H	38 x 25,4 x 5 cm
CAPACITÉ APPROX.	2,8 L
Pièces/carton : 6	

Rectangulaire festonné



CODE	SFR1012
DIMENSIONS LA x P x H	31,8 x 25,4 x 7,6 cm
CAPACITÉ APPROX.	4,3 L
Pièces/carton : 6	



Octogonal



CODE	SFG1012	SFG1015	SFG820	SFG1220
DIMENSIONS LA x P x H	30,5 x 25,4 x 5 cm	38 x 25,4 x 5 cm	50,8 x 20,3 x 5 cm	50,8 x 30,5 x 5 cm
CAPACITÉ APPROX.	2,8 L	3,3 L	3,7 L	5,8 L
Pièces/carton : 6				

LES SALADIERS GRANITÉS ET STRIÉS EN CAMWEAR®

Saladiers granités

- Le look élégant d'un extérieur granité, la facilité de lavage d'un intérieur lisse.
- Fabrication en Camwear pratiquement indestructible assurant de nombreuses années de service.
- Parfaits pour les fruits, les salades et les desserts.

Couleur : Granité (176).

Ces articles ne peuvent pas être personnalisés.

Capacités mesurées au bord.



Saladiers ronds et plats rectangulaires striés

- Un design distingué et moderne, des présentations spectaculaires.
- La construction en Camwear pratiquement indestructible garantit que ces articles ne se briseront pas comme du verre.
- Ces saladiers sont durables et légers. Contrairement aux articles en acrylique, ils ne s'ébrécheront pas et ne se fêleront pas.
- Résistants aux taches, aux acides et aux odeurs.

Couleurs : Transparent (135), Noir (110), Blanc (148).

Les saladiers striés rectangulaires ne sont pas proposés en blanc (148).

Capacités mesurées au bord.



Saladiers granités



CODE	PSB6	PSB8	PSB10	PSB12
DIAMÈTRE INTÉRIEUR	15,2 cm	20,3 cm	25,4 cm	30,5 cm
CAPACITÉ APPROX.	564 mL	1,5 L	3 L	5,5 L
PIÈCES/CARTON	12	12	12	12

Saladiers granités



CODE	PSB15	PSB18	PSB23
DIAMÈTRE INTÉRIEUR	38,1 cm	45,7 cm	58,4 cm
CAPACITÉ APPROX.	10,6 L	19,1 L	37,8 L
PIÈCES/CARTON	4	4	4

Couleur : Granité (176).

Les saladiers rectangulaires striés



CODE	RSB912CW	RSB1014CW	RSB1419CW
DIMENSIONS LA x P x H	30,8 x 22,9 x 7,6 cm	37 x 27,3 x 9 cm	49,2 x 36,2 x 12 cm
CAPACITÉ APPROX.	2,7 L	4,7 L	11,3 L
PIÈCES/CARTON	12	4	4

Les saladiers striés rectangulaires ne sont pas proposés en blanc (148).

Les saladiers ronds striés



CODE	RSB6CW	RSB8CW	RSB10CW	RSB12CW
DIAMÈTRE INTÉRIEUR	15,2 cm	20,3 cm	25,4 cm	30,5 cm
CAPACITÉ APPROX.	564 mL	1,6 L	3 L	5,5 L
PIÈCES/CARTON	12	12	12	12



CODE	RSB15CW	RSB18CW	RSB23CW
DIAMÈTRE INTÉRIEUR	38,1 cm	45,7 cm	58,1 cm
CAPACITÉ APPROX.	10,6 L	19,1 L	37,8 L
PIÈCES/CARTON	4	4	4

SALADIERS À BORD ÉVASÉ, ÉCONOMIQUES ET EN FIBRE DE VERRE

Saladiers granité à bord évasé en Camwear®

- Parfaits pour mettre en valeur fruits et salades.
- Peuvent s'utiliser à la place des classiques saladiers ronds granités de Cambro.
- Fabrication en Camwear pratiquement indestructible.

Couleur : Transparent Granité (176).

Ces articles ne peuvent pas être personnalisés.

Capacités mesurées au bord.



CODE	BSB10	BSB12	BSB18
DIAMÈTRE INTÉRIEUR	25 cm	30,5 cm	45,7 cm
CAPACITÉ APPROX.	2 L	3,8 L	11,8 L
PIÈCES/CARTON	12	4	4

Bols et saladiers économiques

- Parfaits pour servir de façon économique les fruits, les salades, les snacks et les desserts.
- Le matériau antichoc homologué FDA (États-Unis) résiste aux taches, aux acides et aux odeurs.

Couleurs : Bouleau (174), Noir (110).

Ces articles ne peuvent pas être personnalisés.

Capacités mesurées au bord.



CODE	SB55	SB60	SB80
DIAMÈTRE INTÉRIEUR	14,5 cm	15,2 cm	20,3 cm
CAPACITÉ APPROX.	325 mL	375 mL	925 mL
Pièces/carton : 72			



Bols et saladiers en fibre de verre

- Le look d'un beau bois allié à la durabilité de la fibre de verre.
- Une couleur qui ne passera pas, même après des années de service et de lavage.

Couleur : Vannerie Foncée (301).

Ces articles ne peuvent pas être personnalisés.

Pour un échantillon de cette couleur et de ce motif, reportez-vous à la section Camtray®.

Capacités mesurées au bord.



CODE	6F	8F
DIAMÈTRE INTÉRIEUR	15,6 cm	20,3 cm
CAPACITÉ APPROX.	425 mL	925 mL
Pièces/carton : 12		



LES CLOCHES ET PLATEAU DE PRÉSENTATION EN CAMWEAR®

- Les couvercles de présentation gardent frais pains, gâteaux et desserts.
- La fabrication en Camwear pratiquement indestructible leur donne l'élégance du verre.
- Les ouvertures sur le côté ou le bout permettent d'accéder rapidement et facilement au contenu sans enlever le couvercle.‡

Couleur des cloches : Transparent (135).
 Les cloches peuvent être personnalisées. Pour plus de renseignements, voir la section relative à la personnalisation.

*Les dimensions sont indiquées poignée(s) comprise(s). La hauteur des poignées est de 2,06 cm.

Plateaux d'étalage

Couleurs : Saumon (149), Jaune (145), Bleu (142), Vert (140), Blanc (148), Noir (110).

Couleurs homologuées NSF pour contact avec aliments : Blanc (148), Bleu (142), Vert (140).

Plateaux de présentation

Couleurs : Transparent (135), Noir (110).

Ces articles ne peuvent pas être personnalisés.

**Commande spéciale – Cet article n'est pas stocké et ne peut être renvoyé



DT1220W peuvent s'empiler. Se reporter au plateau de présentation pour plus d'informations.



RD1220CW



RD1220CWH



RD1200CW



DD1220BECW‡



Cloche à encoche latérale – DD1220SCW‡



Plateau de Présentation – DT1220CW

PRODUITS ET COULEURS STOCKES SUR PLATE-FORME EUROPEENNE

DT1220CW : (110)
 RD1220CW, DD1220ECW, DD1220BECW, DD1220SCW, RD1220CWH : (135)

CODE	DIMENSIONS APPROX.	DESCRIPTION	PIÈCES/CARTON
	Lo x La x H*		
Cloches de présentoir			
RD1200CW	30,5 x 30,5 x 20,9 cm	Couvercle de présentoir à gâteaux	1
DD1220CW	55,6 x 37,5 x 20,3	Couvercle dôme	1
DD1220ECW	55,6 x 37,5 x 20,3	Dôme à bout découpés	1
DD1220BECW	55,6 x 37,5 x 20,3	Dôme aux deux bouts découpés	1
DD1220SCW	55,6 x 37,5 x 20,3	Dôme à côté découpé	1
DD1826CW	67,9 x 47,9 x 22,5	Couvercle dôme	1
RD926CW	67,2 x 25,4 x 15,9	Couvercle rectangulaire	1
RD1220CW	55,6 x 35,9 x 14,9	Couvercle rectangulaire	1
RD1220CWH	55,6 x 35,9 x 12,7	Rect. à charnière	1
RD1826CW	67,2 x 47,9 x 15,9	Couvercle rectangulaire	1
RD1826CWH	67,9 x 47,6 x 13	Couvercle rectangulaire	1
Plateau de présentation en Camwear pour tous les couvercles de 32,5 x 53 cm			
DT1220CW	32,5 x 53	Plateau	1
Plateau de présentation en fibre de verre pour tous les couvercles de 45,7 x 66 cm			
1826MT**	65,3 x 45,2 x 2,7	Plateau	6

LES POTS ET LES LOUCHES

Pots

- Parfaits pour les bars à salade, les buffets ou les stations nourritures.
- À l'épreuve des taches et odeurs provoquées par le vinaigre, les huiles à salade ou la mayonnaise.
- Fabrication en matériau antichoc homologué FDA (États-Unis).
- La surface lisse se nettoie facilement.
- Fonctionne avec le porte-saladier SBH15 et le porte-plat CPH3.

Boîtes colorées – couleurs : Noir (110), Beige (133), Marron Rouge (195).

Boîtes transparentes – couleurs : Transparent (152).

Couleur du couvercle : Blanc (148).

Ces articles peuvent être personnalisés. Pour plus de renseignements, voir la section relative à la personnalisation.

*Les couvercles pour boîtes transparentes et pour boîtes de couleur ne sont pas interchangeables.



CODE	HAUTEUR	DIAMÈTRE SUPÉRIEUR	DIAMÈTRE INFÉRIEUR
Dimensions des boîtes colorées avec couvercle			
CP12	13,2 cm	12,9 cm	12,1 cm
CP15	11	16,8	15,7
CP27	17,2	16,8	15,6
Dimensions des boîtes transparentes avec couvercle			
CCP12	13,7	13,3	12,4
CCP15	11,1	17,2	15,9
CCP27	17,5	17,2	15,7

CODE	CAPACITÉ	PIÈCES/CARTON KG
Boîtes colorées		
CP12	1,1 L avec couvercle	12
CP15	1,4 L avec couvercle	6
CP27	2,4 L avec couvercle	6

Couvercles pour boîtes colorées		
CPL12*	Pour boîtes colorées CP12	12
CPL27*	Pour boîtes colorées CP15 et CP27	12

Boîtes transparentes		
CCP12	1,1 L avec couvercle	12
CCP15	1,4 L avec couvercle	6
CCP27	2,4 L avec couvercle	6

Couvercles pour boîtes transparentes		
CCPL12*	Pour boîtes transparentes CCP12	12
CCPL27*	Pour boîtes transparentes CCP15 et CCP27	12

Louches en Camwear®

- Grâce à leurs différentes capacités, ces articles permettent de servir juste la quantité voulue de sauce ou autre ingrédient.
- L'angle des poignées assure une manipulation facile.
- La garde empêche la louche de glisser dans le récipient.
- Fabrication en Camwear pratiquement indestructible assurant de nombreuses années de service.

Couleurs : Noir (110), Beige (133), Transparent (135), Blanc (148).

*Le colis d'assortiment Cambro existe en noir uniquement. Il contient 8 louches avec noms de sauces imprimés et 4 louches non imprimées. Les 8 noms de sauces sont les suivants : 1 Thousand Island, 1 French, 1 House, 1 Caesar, 1 Italian, 1 Bleu Cheese, 1 Ranch, 1 Low Cal. Idéal comme premier jeu de louches pour un buffet de salades et crudités.

Louches gravées personnalisées – Pour plus de renseignements et des informations concernant la commande et les prix, voir la section relative à la personnalisation. Dimensions maxima de la zone gravée : 2,5 x 1,2 cm.

Article de commande spéciale non stocké et non repris.



PRODUITS ET COULEURS STOCKES SUR PLATE-FORME EUROPEENNE

LD85, LD105 : (135), (110)



Louches imprimées.

CODE	DESCRIPTION	LONGUEUR	CAPACITÉ
LD85	simples	21,6 cm	25 mL
LD85A*	assorties	21,6	25
LD105	simples	26,8	30
LD105A*	assorties	26,8	30
LD130	simples	33	30

Pièces/carton : 12

LES CUILLÈRES DE SERVICE EN CAMWEAR®**, ET LES USTENSILS CAMTENSILS® POUR HAUTES TEMPÉRATURES

Cuillères de service en Camwear

- Fabriqué en Camwear pratiquement incassable, les cuillères ne ternissent pas, ne se déforme pas et résistent aux chocs.
- Leur large poignée comportant un appui pouce assure une prise ferme et ergonomique.
- L'encoche arrière permet de les poser sur les casseroles.
- La capacité des cuillères est approximative et n'est pas prévue pour mesurer.

Couleurs : Noir (110), Beige (133), Rouge (404), Transparent (135), Blanc (148).

Ces articles peuvent être personnalisés. Pour plus de renseignements et des informations concernant la commande et les prix, voir la section relative à la personnalisation.

*Ne peut être personnalisé.

**Les produits en Camwear ne sont pas disponibles sur le territoire français.



Perforée



SPO10CW
DESCRIPTION : 25,5 cm
 Cuillère à salade perforée
DIMENSIONS :
 26 x 4,3 cm
Pièces/Carton : 12



SPO11CW*
DESCRIPTION : 28 cm
 Cuillère de service
DIMENSIONS :
 28,3 x 7,3 cm
Pièces/Carton : 12



SPO13CW*
DESCRIPTION : 33 cm
 Cuillère de service
DIMENSIONS :
 33,3 x 7,3 cm
Pièces/Carton : 12

PRODUITS ET COULEURS STOCKES SUR PLATE-FORME EUROPEENNE

SPO11CW, SPO13CW, SPO13CW* : (110), (135)
 SPO8CW, SPO10CW, SPO11CW : (110)



Solide



SPO8CW
DESCRIPTION : 20,5 cm
 Cuillère à salade
DIMENSIONS :
 20,6 x 3,8 cm
Pièces/Carton : 12



SPO10CW
DESCRIPTION : 25,5 cm
 Cuillère à salade
DIMENSIONS :
 26 x 4,3 cm
Pièces/Carton : 12



SPO11CW*
DESCRIPTION : 28 cm
 Cuillère de service
DIMENSIONS :
 28,3 x 7,3 cm
Pièces/Carton : 12



SPO13CW*
DESCRIPTION : 33 cm
 Cuillère de service
DIMENSIONS :
 33,3 x 7,3 cm
Pièces/Carton : 12

Cuillères et spatules Camtensil pour hautes températures

- Idéales pour la préparation et le service des aliments chauds et froids.
- Fabrication en matériau durable à haute résistance thermique supportant des températures allant de -40 à 190°C.
- Le trou de la poignée permet de les accrocher et l'encoche sert à les poser sur les casseroles.

Couleur : Ambre (150), Noir (110).

Ces articles ne peuvent pas être personnalisés.



PRODUITS ET COULEURS STOCKES SUR PLATE-FORME EUROPEENNE

SP013, SPO13, SPA14 : (150)



SP013
DESCRIPTION : 33 cm
 Cuillère de service
DIMENSIONS :
 33,3 x 7,3 cm
Pièces/Carton : 12



SPA14
DESCRIPTION : 35,5 cm
 Spatule
DIMENSIONS :
 35,9 x 8,9 cm
Pièces/Carton : 12



SPO13 **PERFORÉE**
DESCRIPTION : 33 cm
 Cuillère perforée
DIMENSIONS :
 33,3 x 7,3 cm
Pièces/Carton : 12



SPASL14 **FENTES**
DESCRIPTION : 35,5 cm
 Spatule à fentes
DIMENSIONS :
 35,9 x 8,9 cm
Pièces/Carton : 12



PINCES LUGANO®

- Les pinces de couleur, faites d'un matériau durable et thermorésistant qui supporte les températures atteignant 99°C.
- Les pinces transparentes sont en Camwear® pratiquement indestructible et pouvant s'utiliser jusqu'à 99°C.

Les pinces plates et dentelées Lugano

- Les pinces plates présentent une surface de contact striée pour assurer une bonne prise.
- Les pinces dentelées sont ergonomiques et assurent une prise sûre.

Couleurs : Noir (110), Beige (133), Transparent (135), Rouge (404), Blanc (148).



PRODUITS ET COULEURS STOCKES SUR PLATE-FORME EUROPEENNE

6TG6, 12TG6, TG9 : (135), (110)
9TG6 : (135), (110), (148)
TG6: (110)

PINCES PLATES



TG6
DIMENSIONS : 15 cm
Pièces/carton : 12



TG9
DIMENSIONS : 23 cm
Pièces/carton : 12

PINCES DENTELÉES



6TGS
DIMENSIONS : 15 cm
Pièces/carton : 12



9TGS
DIMENSIONS : 23 cm
Pièces/carton : 12



12TG6
DIMENSIONS : 30,5 cm
Pièces/carton : 12



Les pinces à angle et les pinces easy-grasp lugano

- La conception ergonomique des pinces à angle permet de servir facilement une grande variété d'aliments.
- Les pinces easy-grasp combinent une fourchette et une cuillère pour assurer une bonne prise des aliments difficiles à saisir.

Couleur des pinces coudées : Noir (110).

Couleurs des pinces Easy-Grasp : Noir (110), Beige (133), Transparent (135), Blanc (148).

Pinces à angle et Pinces faciles à saisir (Easy-Grasp) sont protégés par le brevet américain D 530,994 S.



PINCES À ANGLE



TGA8
DIMENSIONS : 21 cm
Pièces/carton : 12



TGA11
DIMENSIONS : 27,5 cm
Pièces/carton : 12

PINCES EASY-GRASP



TGG6
DIMENSIONS : 17 cm
Pièces/carton : 12



TGG9
DIMENSIONS : 24 cm
Pièces/carton : 12



SHAKERS/BOCAUX ET POTS À CONDIMENTS CAMVIEW®

Saupoudreuses/Pots à condiment CamView

- Des habituées des cuisines, des stations condiments et des tables.
- Fabrication en CamView pratiquement indestructible et couvercles à codes couleur rendant facile l'identification du contenu.
- Compatibles avec le lave-vaisselle et à l'épreuve des acides alimentaires.

Couleur : Transparent (135).

Ces articles peuvent être personnalisés. Pour plus de renseignements, voir la section relative à la personnalisation.

Les produits en Camwear ne sont pas disponibles sur le territoire français.



96SKRLD
Sel et Poivre



96SKRLM
Grains Moyens



96SKRLC
Fromage



96SKRLP
Persil

CODE	COULEUR DU COUVERCLE
Saupoudreuses avec couvercle (capacité approx. 300 mL)	
96SKRP (avec couvercle pour persil)	Blanc (148)
96SKRD (avec couvercle pour sel et poivre)	Beige (406)
96SKRC (avec couvercle pour fromage)	Jaune (405)
96SKRM (avec couvercle pour grains moyens)	Rose (408)
Couvercles de rechange	
96SKRLP couvercle pour persil	Blanc (148)
96SKRLD couvercle pour sel et poivre	Beige (406)
96SKRLC couvercle pour fromage	Jaune (405)
96SKRLM couvercle pour grains moyens	Rose (408)

Pièces/carton : 12

Pots à condiments en Camwear

- Servez moutarde, ketchup, sauces à salade, confitures et sauces dans ces pots.
- Fabrication en Camwear transparent et pratiquement indestructible.
- Les couvercles comportent une encoche pour la cuillère de service.

Couleur : Transparent (135).

Ces articles peuvent être personnalisés. Pour plus de renseignements, voir la section relative à la personnalisation.



CODE	CAPACITÉ APPROX.	DIMENSIONS H x DIAM.	PIÈCES/CARTON
Jeu de pots à condiments			
CJ80CW	240 mL	10,2 x 8,3 cm	24

LES PLATEAUX



CHOISISSEZ LE PLATEAU QUI VOUS CONVIENT

Cambro est le numéro un mondial de la fabrication de plateaux destinés au secteur de la restauration. Il offre le plus vaste choix de matériaux, de tailles, de couleurs, de formes et de processus de personnalisation. La diversité de l'offre de Cambro permet de trouver un plateau pour tous les usages et tous les budgets.

Procédez comme suit pour choisir le plateau adapté à vos besoins :

Étape 1 : À Quel Usage Le Plateau Va-T-Il Servir ?

Pour choisir le plateau approprié, vous devez d'abord identifier l'utilisation que vous allez en faire.

Plateau de Service

Utilisés par les employés pour amener les plats aux clients :

Plateau Antidérapant Plateau pour Les Clients

Utilisés par les clients pour porter les plats :

Plateau à Surface Lisse

Étape 2 : Qui va Utiliser Le Plateau ?

Pour déterminer le matériau approprié pour le plateau, il est essentiel d'identifier la catégorie d'utilisateurs.

Enfants
Étudiants
Militaires
Employés de Bureau
Serveurs

Étape 3 : Comment Le Plateau Va-T-Il Être Utilisé Et Lavé ?

Réfléchissez à la façon dont le plateau sera utilisé (utilisation modérée, intensive, dégradations). Définissez la fréquence de lavage quotidienne.

Utilisation intensive :
Lavage aussi fréquent que nécessaire

Utilisation normale :
Jusqu'à 3 lavages par jour

Utilisation réduite :
1 lavage par jour

Étape 4 : Fixez Le Budget par Plateau

Assurez-vous que le plateau choisi correspond à l'utilisation que vous souhaitez en faire. Un plateau à bas coût pour une utilisation intensive ne constitue pas le choix le plus rentable. Le prix des plateaux est fonction des critères suivants :

Processus de fabrication
Type et qualité du matériau
Taille du plateau
Options de personnalisation
Garantie

Étape 5 : Personnalisation

Cambro propose une personnalisation de qualité sur la plupart des plateaux que l'entreprise fabrique. Repérez le logo de personnalisation présent dans cette brochure. 

Étape 6 : Caractéristiques Supplémentaires à Considérer

Évaluez l'importance des caractéristiques suivantes pour choisir le meilleur plateau pour votre activité.

Plots d'empilage : permettent à l'air de circuler pour un séchage rapide et des piles bien droites

Résistance de la surface aux impacts

Résistance des bords à la cassure

Résistance aux rayures et aux taches

Type de garantie

Descriptions des tests techniques

Tous les plateaux Cambro subissent une batterie de tests décrits ci-contre. Les résultats sont indiqués sur chacune des pages dans la section des résultats des tests techniques.



Plateaux Versa



Plateaux Antibacterial Versa



Plateaux Versa Lite



Plateaux Capri Stratifiés



Plateaux Corfu Stratifiés



Plateaux Mykonos Stratifiés



Plateaux Fast Food



Plateaux avec surface antidérapante

DESCRIPTION DES TESTS

Test de résistance aux chocs thermiques : Le test consiste à appliquer au plateau une variation de température forte et rapide en plongeant le plateau dans de l'eau glacée (0°C) puis dans de l'eau bouillante (100°C) et en mesurant toute déformation.

Test de résistance à la casse : Le test consiste à faire tomber une boule de métal sur le plateau à partir de hauteurs données et à mesurer toute déformation.

Test de résistance aux éraflures : Des éraflures et des signes d'abrasion résultent de la friction entre la vaisselle et la surface du plateau.

Le test consiste à déplacer une assiette en porcelaine sur le plateau de gauche à droite en appuyant avec la main et de mesurer toute abrasion sur la surface du plateau.

DESCRIPTION DE LA COMPATIBILITÉ LAVE-VAISSELLE

Supérieure : Lavage aussi fréquent que nécessaire.

Normale : Lavage jusqu'à 3 fois par jour.

Minime : Lavage une fois par jour.

PERSONNALISATION

Ajoutez de la valeur en personnalisant

Renforcez l'image de votre entreprise auprès de la clientèle et du personnel en apposant votre sigle, marque, slogan ou symbole sur nos plateaux.

Commande

- 1) Sélectionnez un format, une couleur, un motif ou une forme de plateau.
 - 2) Fournissez-nous un original de reproduction complet et prêt pour la photo, en indiquant le positionnement désiré de l'image sur le plateau.
 - 3) Selon le type de plateau, Cambro peut produire des images en 1, 2, 3 ou 4 couleurs ainsi que des images imprimées par quadrichromie.
- Vous devez nous fournir les pièces suivantes :

- a. Fichier électronique de l'image sur CD-ROM pour Mac ou PC.

Les types de fichiers suivants sont acceptés :

- Fichiers Adobe Illustrator, Adobe Photoshop en formats JPEG, TIFF ou EPS.
 - Les dimensions de l'image du fichier électronique doivent être égales à 100% de la taille de reproduction à une résolution de 300 dpi.
- b. Image sur papier : L'image doit être nette et d'une qualité permettant la numérisation. Précisez le numéro PANTONE pour chaque couleur ou indiquez s'il s'agit d'une impression en quadrichromie.
- 4) Des frais de préparation seront facturés au tarif horaire de – Plateaux en polyester, en fibre de verre et stratifiés : *** pour toute commande accompagnée d'un original de reproduction qui n'est pas complet et prêt pour la photo. Dans ce cas, Cambro vous contactera et vous indiquera le coût estimé.
- 5) Préparation des échantillons :

- a. Dans le cas de tous les nouveaux projets, un échantillon fini sera présenté au client en vue de recevoir son approbation.
- b. Le premier échantillon fourni dans le cadre d'une commande ferme sera gratuit.
- c. Si des échantillons ne correspondent pas à une commande ferme ou que le client demande plusieurs échantillons, des frais seront facturés aux taux suivants :
 - Plateaux en polyester, en fibre de verre et stratifiés : *** Net par échantillon. (Plus frais d'expédition)
 - Plateaux Fast Food en polypropylène : *** Net par échantillon. (Plus frais d'expédition).
- d. Sur réception et expédition d'une commande ferme, votre compte sera crédité d'un montant égal au coût d'un échantillon.
- 6) Les frais de personnalisation sont applicables tant pour la première commande que pour les séries suivantes.

PLATEAUX EN POLYESTER

Plateaux Versa Tray VT/GP Plateaux Versa Lite VL/GL

- Seuls les modèles de plateau suivants peuvent être personnalisés :



Plateaux Versa Tray :

VT1216, VT1418, VT2632, VT3253, VT3343, VT3343C, VT3646C, VT3753, VT3853, GP0540, GP1070, GP1080, GP3074, GP3980, GP4002, GP4210, GP4004, GP4701, GP4709, GP4853

Plateaux Versa Lite :

VL1014, VL1216, VL1418, VL2632, VL3253, VL3343, VL3343C, VL3646C, VL3753, GL0540, GL1070, GL1080, GL3074, GL3980, GL4002, GL4210, GL4701, GL4709

- **Quantité minimum** : 120 plateaux d'un format donné.
- **Délai de production de l'échantillon** : 10 jours ouvrables + délai de livraison et de transport à dater de la réception de l'original de reproduction prêt pour la photo.
- **Délai de production des commandes** : 4-6 semaines maximum + délai de livraison et de transport à dater de l'approbation de l'échantillon et de la confirmation de la commande.
- Les demandes d'échantillons supplémentaires non accompagnées d'une commande ferme seront facturées au taux de – Plateaux en polyester, en fibre de verre et stratifiés : *** net par échantillon.

Procédé d'impression applicable :

Impression numérique - Procédé d'impression des plateaux intérieurs : permet l'impression d'une ou plusieurs couleurs ainsi que la reproduction de photos.

Couleurs des plateaux recommandées pour les plateaux personnalisés

Versa Tray VT/GP : Moka moucheté (A21), Sahara (A22), Gris clair (A27), Blanc perle (A33), Terrazzo (A86).

Dans le cas des couleurs suivantes, contactez le service clientèle de Cambro pour étude : Jaune magique (A25), Menthe magique (A26).

Couleurs des plateaux recommandées pour les plateaux personnalisés

Versa Lite VL/GL : Fumée mouchetée (A20), Moka moucheté (A21), Sahara (A22), Gris clair (A27), Blanc perle (A33), et Terrazzo (A86).

Zone imprimable :

L'image peut couvrir la surface plate du plateau jusqu'à 1 cm du bord intérieur.

Frais de personnalisation par plateau :

QUANTITÉ	COÛT NET SUPPLÉMENTAIRE
120-300	***
312-996	***
1,008 et plus	***

***Contactez votre représentant Cambro en ce qui concerne les prix.

Si vous utilisez du matériel de désinfection thermochimique, veuillez nous contacter. Nous vous aiderons à trouver le plateau qui convient à votre application.

PLATEAUX EN FIBRE DE VERRE

Plateaux Camtray®

- Les plateaux Camtray de tous formats peuvent être personnalisés. (Sauf les plateaux compartimentés présentés dans le catalogue principal de Cambro).



- **Quantité minimum** : 144 plateaux par taille.

- **Délai de production de l'échantillon** : 10 jours ouvrables + délai de livraison et de transport à dater de la réception de l'original de reproduction prêt pour la photo.
- **Délai de production des commandes** : 4-6 semaines maximum + délai de livraison et de transport à dater de l'approbation de l'échantillon et de la confirmation de la commande.
- Les demandes d'échantillons supplémentaires non accompagnées d'une commande ferme seront facturées au taux de – Plateaux en polyester, en fibre de verre et stratifiés : *** net par échantillon.

Procédé d'impression applicable :

a. Impression numérique - bord à bord : permet l'impression d'une ou plusieurs couleurs ainsi que la reproduction de photos.

Zone d'impression : La surface d'impression couvre 100 % de la surface, bord à bord en haut et en bas du plateau. Disponible pour les Camtrays de la série Decor, entre autres.

b. Impression numérique - Plateaux intérieurs : permet l'impression d'images en une ou plusieurs couleurs, ainsi que la reproduction de photos. Ce procédé ne peut s'employer que sur les plateaux de couleur claire. Sur les plateaux foncés, les couleurs de l'image s'assombrissent.

Couleurs des plateaux recommandées pour la quadrichromie : Parchemin antique (101), Pêche claire (106), Pêche foncée (117), Blanc (148), Bleu ciel (177), Vert jaune (429), Citron meringue (536), Jaune caméo (537), Blanc cottage (538).

Zone imprimable : L'image peut couvrir la surface plate du plateau jusqu'à 3,5 cm du bord intérieur.

c. Sérigraphie - Personnalisation : permet jusqu'à quatre couleurs. Ce procédé est optimal avec des dessins de couleur claire sur un plateau de couleur foncée.

Zone d'impression : couvre 100 % de la surface, bord à bord sur le dessus et le dessous du plateau.

Frais de personnalisation par plateau :

QUANTITÉ	COÛT NET SUPPLÉMENTAIRE
144-299	***
300 et plus	Gratuit

***Contactez votre représentant Cambro en ce qui concerne les prix.

PERSONNALISATION

PLATEAUX STRATIFIÉS

Corfu, Capri, Mykonos, Madeira

- Les plateaux stratifiés de tous formats peuvent être personnalisés ou produits en toutes couleurs spéciales. Les plateaux en couleurs spéciales sont considérés comme des plateaux personnalisés.
- Le dessus et le dessous des plateaux peuvent être personnalisés, sauf dans le cas des plateaux Corfu dont seul le dessous peut être personnalisé. Le coût de personnalisation est calculé par côté du tableau.
- **Quantité minimum** : 120 plateaux de format donné.



- **Délai de production de l'échantillon** : 10 jours ouvrables + délai de livraison et de transport à dater de la réception de l'original de reproduction prêt pour la photo.
- **Délai de production des articles commandés** : 4-6 semaines maximum + délai de livraison et de transport à dater de l'approbation de l'échantillon et de la confirmation de la commande.

- Les demandes d'échantillons supplémentaires non accompagnées d'une commande ferme seront facturées au taux de – Plateaux en polyester, en fibre de verre et stratifiés : *** net par spécimen.

Procédé d'impression applicable : quadrichromie et reproduction de couleurs spéciales

a. Impression numérique - Plateaux intérieurs : l'impression d'images en une ou plusieurs couleurs, ainsi que la reproduction de photos.

b. La reproduction de couleurs spéciales est considérée comme une personnalisation. Pour produire un plateau de quelque couleur que ce soit, indiquez-en le numéro PANTONE à Cambro.

Zone imprimable : L'image peut couvrir toute la surface du plateau, d'un bord à l'autre. Les dimensions de l'image doivent être supérieures de 4 cm à celles du plateau sur chaque côté car l'image sera coupée (exemple : format du plateau : 36 x 46 cm – format de l'image : 40 x 50 cm)

Frais de personnalisation par plateau :

QUANTITÉ	COÛT NET SUPPLÉMENTAIRE
120 et plus	***

***Contactez votre représentant Cambro en ce qui concerne les prix.

PLATEAUX EN POLYPROPYLÈNE

Plateaux Fast Food

- Tous les formats de plateaux Fast Food fabriqués aux États-Unis peuvent être personnalisés. Tous les formats de plateaux Fast Food fabriqués en Europe et en Chine ne peuvent pas être personnalisés.
- **Quantité minimum** : 288 plateaux de format donné.
- **Délai de production de l'échantillon** : 10 jours ouvrables + délai de livraison et de transport à dater



de la réception de l'original de reproduction prêt pour la photo.

- **Délai de production des articles commandés** : 4-6 semaines maximum + délai de livraison et de transport à dater de l'approbation de l'échantillon et de la confirmation de la commande.

- Les demandes d'échantillons supplémentaires non accompagnées d'une commande ferme seront facturées au taux de *** net par échantillon.

Procédé d'impression applicable :

Impression monochrome par matrice à chaud. Du fait du procédé d'application sur la surface grainée des plateaux, la sélection du blanc est possible mais déconseillée.

Zone imprimable : L'image doit tenir dans un carré de 15 x 15 cm.

Frais de personnalisation :

Coût non récurrent de préparation de matrice : *** net par commande

Coût net supplémentaire par plateau :

QUANTITÉ	COÛT NET SUPPLÉMENTAIRE
288-767	***
768-1,199	***
1,200-5,999	***
6,000-11,999	***
12,000 et plus	***

***Contactez votre représentant Cambro en ce qui concerne les prix.

PLATEAUX CAMTREAD

Personnalisation du dessous et estampage de la surface caoutchouc

- **Plateaux Camtread – Fabrication Américaine :** Personnalisation du dessous du plateau uniquement sur 1600CT. Estampage de la surface en caoutchouc pour toutes les dimensions Camtread.
- **Plateaux Camtread Fabrication Européenne :** Formats disponibles : 1100CT, 1400CT, 1600CT et 1800CT
- **Délai de production d'échantillon :** 10 jours ouvrables + délais de transport et de livraison, à dater de la réception de l'image prête pour la reproduction.
- **Délai de production des articles commandés :** 4 à 6 semaines maximum + délais de transport et de livraison, à compter de la date

d'approbation de l'échantillon et de confirmation de la commande.

- Les demandes d'échantillon supplémentaires non accompagnées d'une commande ferme seront facturées *** Net par échantillon. (Plus frais d'expédition.)

Procédé d'impression pour la personnalisation du dessous des plateaux : la quadrichromie permet l'impression d'images, ainsi que la reproduction photographique, en une ou plusieurs couleurs.

Plateaux Camtread américains : Les plateaux blancs sont recommandés pour la personnalisation du dessous de plateau.

Zone imprimable : L'image peut couvrir la surface plate du plateau, jusqu'à 2,54 cm du bord externe du plateau.

Frais de personnalisation par plateau :

QUANTITÉ	COÛT NET SUPPLÉMENTAIRE
Plateaux Camtread - Fabrication Américaine 72-144	***
145-288	***
289-432	***
433 et plus	Gratuit
Plateaux Camtread - Fabrication Européenne 120 et plus	***

Estampage de la surface caoutchouc

- **Format de fichier électronique :** Formats Adobe Illustrator EPS.
- Zone disponible pour l'estampage :** L'image peut couvrir la surface du plateau, jusqu'à 2,54 cm du bord interne du plateau.

Frais d'estampage de personnalisation par plateau :



















QUANTITÉ	COÛT NET SUPPLÉMENTAIRE
Plateaux Camtread - Fabrication Américaine 72 et plus	***
Plateaux Camtread - Fabrication Européenne 156 et plus	***

***Contactez votre représentant Cambro en ce qui concerne les prix.

GUIDE DES PLATEAUX

PLATEAUX EN POLYESTER



USAGE RECOMMANDÉ	  	  	  	  	  	  
DESCRIPTION DU PLATEAU	Century™ Plateaux en bois texturés Page 216	Plateaux Century™ Fun : Plateaux Versa Tray VT/GP Plateaux Versa Lite VL/GL Page 217	Plateaux Versa Ecologic Series Page 215	Plateaux Versa Plus Page 215	Plateaux Versa VL/GP Page 218-219	Plateaux Versa Lite VL/GL Page 220-221
MATÉRIAU	SMC-Performances Hautes Polyester Renforcé Fibre de Verre	SMC-Performances Normales / Hautes Polyester Renforcé Fibre de Verre	Matériau naturel + SMC-Polyester Renforcé Fibre de Verre - Hautes Performances	SMC-Polyester Renforcé Fibre de Verre - Hautes Performances	SMC-Polyester Renforcé Fibre de Verre - Hautes Performances	SMC-Performances Normales Polyester Renforcé Fibre de Verre
SURFACE	Texturé/ antidérapant texturé	Lisse	Lisse	Lisse	Lisse	Lisse
PERFORMANCES	Excellentes	Excellentes	Excellentes	Excellentes	Excellentes	Excellentes
PERSONNALISATION	Non	Oui Δ Résistance thermique : 90°C	Oui Δ Résistance thermique : 90°C	Non	Oui Δ Résistance thermique : 90°C	Oui Δ Résistance thermique : 90°C
ANNÉES DE GARANTIE**	5	3	5	5	5	3
PLOTS D'EMPLIAGE*	Oui	Oui	Oui	Oui	Oui	Oui
COMPATIBILITÉ LAVE- VAISSELLE	Oui – Supérieure	Oui – Normale	Oui – Supérieure	Oui – Supérieure	Oui – Supérieure	Oui – Normale
RÉSISTANCE AUX PRODUITS CHIMIQUES	Excellentes	Satisfaisante	Excellentes	Excellentes	Excellentes	Satisfaisante
TEST DE SÉCHAGE	Excellentes	Excellente	Excellentes	Excellentes	Excellentes	Excellente
RÉSISTANCE AUX CHOCs THERMIQUES	Excellentes	Satisfaisante	Excellentes	Excellentes	Excellentes	Satisfaisante
RÉSISTANCE À LA CASSE	Excellentes	Satisfaisante	Excellentes	Excellentes	Excellentes	Satisfaisante
RÉSISTANCE AUX ÉRAFLURES	Excellentes	Satisfaisante	Excellentes	Excellentes	Excellentes	Satisfaisante
RÉSISTANCE AUX TACHES	Excellentes	Satisfaisante	Excellentes	Excellentes	Excellentes	Satisfaisante
RÉSISTANCE THERMIQUE	-40° à +90°C ‡	-40° à +90°C ‡	-40° à +140°C ‡	-40° à +140°C ‡	-40° à +140°C ‡	-40° à +130°C ‡
NOMBRE DE FORMATS	4	2	5	5	22	15
NOMBRE DE FORMES	1	1	4	4	9	7
NOMBRE DE COULEURS	7	4	2	1	12	7

*Les plots d'empilage permettent la circulation d'air et donnent des piles bien droites. **Garantie au prorata contre les défauts de fabrication.

‡Cet article n'est pas recommandé pour les chariots chauffants. ΔContactez votre représentant Cambro en ce qui concerne les prix.

Si vous utilisez du matériel de désinfection thermo-chimique, veuillez nous contacter. Nous vous aiderons à trouver le plateau qui convient à votre application.

PLATEAUX EN POLYESTER

- Plateaux Versa Ecologic Series
- Plateaux Versa Plus
- Plateaux Versa
- Century™ Plateaux en bois texturés
- Plateaux Century Fun

Plateaux hautes performances en polyester. Faits d'une solide couche

renforcée à longues fibres et de fibre de verre rapportée afin de donner une résistance aux chocs extrêmement élevée. La résine polyester isophtalique colorée assure une haute résistance aux produits chimiques et aux ultraviolets.

(1) Les plateaux personnalisés

Versa et les plateaux Versa avec Décor sont dotés d'un dessus à revêtement en résine mélaminée pour renforcer la protection contre les taches, l'abrasion et les rayures.

PLATEAUX VERSA LITE

- Plateaux VL/GL Century Fun
- Plateaux VL/GL
- Plateaux VL/GL à surface antidérapante

Plateaux polyester ordinaires faits de fibre de verre et de résine polyester standard.



Cantines /
Cafétérias /
Self-Services



Restauration mobile/
Service Buffet



Écoles



Hôpitaux



Hôtels
Service en chambre

































Réfectoires /
Militaires



Restaurants / Cafés /
Brasseries /
Pubs / Bars / Clubs

GUIDE DES PLATEAUX

	PLATEAUX POLYESTER	PLATEAUX EN FIBRE DE VERRE				
						
USAGE RECOMMANDÉ		    	    	  	    	    
DESCRIPTION DU PLATEAU	Plateaux Versa Lite à Surface Caoutchouc Antidérapante VL/GL Page 222	Plateaux Camtray Gamme Décor Page 223	Plateaux Camtray® Page 224-227	Plateaux EpicTread™ Page 228	Plateaux Régime Page 229	Plateaux Camlite® Page 229
MATÉRIAU	SMC-Performances Normales Polyester Renforcé Fibre de Verre+ Surface Caoutchouc Antidérapante	Couches de Fibre de Verre + Résine Polyester	Couches de Fibre de Verre + Résine Polyester	Couches de Fibre de Verre + Surface anti-dérapante et étanche aux égouttements	Couches de Fibre de Verre + Résine Polyester	Couches de Fibre de Verre + Résine Polyester
SURFACE	Antidérapante caoutchoutée	Lisse	Lisse	Antidérapante	Lisse	Lisse
PERFORMANCES	Excellentes	Excellentes	Excellentes	Satisfaisante	Excellentes	Excellentes
PERSONNALISATION	Non	Oui Δ Résistance thermique : 100°C	Oui Δ Résistance thermique : 100°C	Oui Δ Résistance thermique : 90°C	Non	Non
ANNÉES DE GARANTIE**	3	5	5	2	1	3
PLOTS D'EMPLIAGE*	Oui	Oui	Oui	Oui	Oui	Oui
COMPATIBILITÉ LAVE-VAISSELLE	Oui – Normale	Oui – Supérieure	Oui – Supérieure	Oui – Normale	Oui – Supérieure	Oui – Supérieure
RÉSISTANCE AUX PRODUITS CHIMIQUES	Satisfaisante	Satisfaisante	Satisfaisante	Satisfaisante	Satisfaisante	Satisfaisante
TEST DE SÉCHAGE	Excellente	Excellente	Excellente	Satisfaisant	Excellente	Excellente
RÉSISTANCE AUX CHOCS THERMIQUES	Satisfaisante	Excellente	Excellente	Satisfaisante	Excellente	Excellente
RÉSISTANCE À LA CASSE	Satisfaisante	Excellente	Excellente	Satisfaisante	Satisfaisante	Satisfaisante
RÉSISTANCE AUX ÉRAFLURES	Satisfaisante	Excellente	Excellente	Satisfaisante	Satisfaisante	Satisfaisante
RÉSISTANCE AUX TACHES	Satisfaisante	Excellente	Excellente	Satisfaisante	Excellente	Excellente
RÉSISTANCE THERMIQUE	-40° à +100°C ‡	-10° à +100°C ‡	-10° à +100°C ‡	-10° to +90°C ‡	-10° à +100°C ‡	-10° à +100°C ‡
NOMBRE DE FORMATS	7	3	40	6	6	6
NOMBRE DE FORMES	3	1	7	2	1	2
NOMBRE DE COULEURS	2	5	52	6	52	9

*Les plots d'empilage permettent la circulation d'air et donnent des piles bien droites.

**Garantie au prorata contre les défauts de fabrication.

ΔContactez votre représentant Cambro en ce qui concerne les prix.

‡Cet article n'est pas recommandé pour les chariots chauffants.

PLATEAUX VERSA LITE

– Plateaux VL/GL à surface caoutchouc antidérapante

Plateaux polyester ordinaires faits de fibre de verre et de résine polyester standard.

PLATEAUX EN FIBRE DE VERRE

- Plateaux Camtray
- Plateaux Camtray Gamme Décor
- Plateaux EpicTread
- Plateaux régime
- Plateaux Camlite

Construits avec une solide couche interne en fibre de verre assurant une base robuste et une surface lisse plus de la résine polyester donnant de la résistance aux chocs et aux taches.



Cantines /
Cafétérias /
Self-Services



Écoles



Food Courts /
Snacks /
Service rapide



Hôpitaux



Restauration
mobile/
Service Buffet



Hôtels
Service en
chambre



Réfectoires /
Militaires



Restaurants / Cafés /
Brasseries /
Pubs / Bars / Clubs

GUIDE DES PLATEAUX



	PLATEAUX CAMWEAR®		GAMME DES PLATEAUX FIBRE DE VERRE		PLATEAUX EN POLYPROPYLENE
USAGE RECOMMANDÉ					
DESCRIPTION DU PLATEAU	Plateaux Camwear Page 230	Plateaux Camwear avec surface antidérapante Page 230	Plateaux Camtread® et Gamme Designer Page 232	Plateaux Treadlite™ Page 233	Plateaux Polytread® Page 233
MATÉRIAU	Camwear	Camwear + Surface Antidérapante	Couches de Fibre de Verre + Résine Polyester + Surface Caoutchouc Antidérapante	Couches de Fibre de Verre + Résine Polyester + Surface Caoutchouc Antidérapante	Polypropylène + Surface Caoutchouc Antidérapante
SURFACE	Grainée	Antidérapante	Antidérapante caoutchoutée	Antidérapante caoutchoutée	Antidérapante caoutchoutée
PERFORMANCES	Excellentes	Excellentes	Excellentes	Satisfaisante	Satisfaisante
PERSONNALISATION	Non	Non	Oui Δ	Non	Non
ANNÉES DE GARANTIE**	3	3	5	1	1
PLOTS D'EMPLIAGE*	Oui	Oui	Oui	Oui	Oui
COMPATIBILITÉ LAVE-VAISSELLE	Oui – Supérieure	Oui – Supérieure	Oui – Supérieure	Oui – Supérieure	Oui – Minime
RÉSISTANCE AUX PRODUITS CHIMIQUES	Satisfaisante	Satisfaisante	Satisfaisante	Satisfaisante	Satisfaisante
TEST DE SÉCHAGE	Excellente	Excellente	Excellente	Satisfaisant	Satisfaisant
RÉSISTANCE AUX CHOCS THERMIQUES	Excellente	Excellente	Excellente	Satisfaisante	Satisfaisante
RÉSISTANCE À LA CASSE	Excellente	Excellente	Satisfaisante	Satisfaisante	Satisfaisante
RÉSISTANCE AUX ÉRAFLURES	Supérieure	Satisfaisante	Excellente	Satisfaisante	Satisfaisante
RÉSISTANCE AUX TACHES	Supérieure	Satisfaisante	Satisfaisante	Satisfaisante	Satisfaisante
RÉSISTANCE THERMIQUE	-40° à +99°C ‡	-40° à +82°C ‡	-10° à +100°C ‡	-10° à +80°C ‡	-10° à +80°C ‡
NOMBRE DE FORMATS	2	2	16	2	6
NOMBRE DE FORMES	3	2	5	1	2
NOMBRE DE COULEURS	5	3	2	2	2

*Les plots d'empilage permettent la circulation d'air et donnent des piles bien droites.

**Garantie au prorata contre les défauts de fabrication.

ΔContactez votre représentant Cambro en ce qui concerne les prix.

‡Cet article n'est pas recommandé pour les chariots chauffants.

PLATEAUX CAMWEAR

– Plateaux Camwear

Faits Camwear très durable et pratiquement incassable.

– Plateaux Camwear avec Surface Antidérapante

Faits Camwear très durable et pratiquement incassable. La surface transparente grainée et antidérapante résiste aux taches.

PLATEAUX EN FIBRE DE VERRE

– Plateaux Camtread

– Plateaux Treadlite

Construits avec une solide couche interne en fibre de verre assurant une base robuste et une surface lisse plus de la résine polyester donnant de la résistance aux chocs et aux taches.

PLATEAUX EN POLYPROPYLENE

– Plateaux Polytread

Les plateaux Polytread ont une surface caoutchouc antidérapante qui, directement collée dans le plateau.



Cantines /
Cafétérias /
Self-Services



Écoles



Food Courts /
Snacks /
Service rapide



Hôpitaux



Restauration
mobile/
Service Buffet



Hôtels
Service en
chambre



Réfectoires /
Militaires



Restaurants / Cafés /
Brasseries /
Pubs / Bars / Clubs

GUIDE DES PLATEAUX

GAMME DES PLATEAUX BOIS

GAMME DES PLATEAUX STRATIFIÉS



USAGE RECOMMANDÉ						
DESCRIPTION DU PLATEAU	Plateaux en Bois à Surface Lisse Page 234	Plateaux en Bois à Surface Antidérapante Page 235	CORFU Plateaux Stratifiés à Surface Antidérapante Caoutchoutée Page 235	CAPRI Plateaux Stratifiés Lisse Page 236-237	MYKONOS Plateaux Stratifiés à Surface Antidérapante Page 238	MADEIRA Plateaux stratifiés à surface bois grainée Page 239
MATÉRIAU	Hêtre Plaqué	Hêtre Plaqué / Acajou + Surface Antidérapante	Stratifié + Surface caoutchouc antidérapante	Stratifié	Stratifié + Surface antidérapante	Stratifié
SURFACE	Lisse	Antidérapante	Antidérapante caoutchoutée	Lisse	Antidérapante	Grainée
PERFORMANCES	Satisfaisante	Satisfaisante	Excellentes	Satisfaisante	Satisfaisante	Satisfaisante
PERSONNALISATION	Non	Non	Oui†	Oui	Oui	Non
ANNÉES DE GARANTIE**	3	3	3	3	3	3
PLOTS D'EMPILAGE*	Non	Non	Non	Non	Non	Non
COMPATIBILITÉ LAVE-VAISSELLE	Oui – Normal	Oui – Minime	Oui – Minime	Oui – Minime	Oui – Minime	Oui – Minime
RÉSISTANCE AUX PRODUITS CHIMIQUES	Excellente	Satisfaisante	Excellente	Excellente	Satisfaisante	Excellente
TEST DE SÉCHAGE	Satisfaisante	Satisfaisante	Satisfaisant	Satisfaisant	Satisfaisant	Satisfaisant
RÉSISTANCE AUX CHOCs THERMIQUES	Satisfaisante	Satisfaisante	Satisfaisante	Satisfaisante	Satisfaisante	Satisfaisante
RÉSISTANCE À A CASSE	Satisfaisante	Satisfaisante	Satisfaisante	Satisfaisante	Satisfaisante	Satisfaisante
RÉSISTANCE AUX ÉRAFLURES	Satisfaisante	Satisfaisante	Satisfaisante	Satisfaisante	Satisfaisante	Satisfaisante
RÉSISTANCE AUX TACHES	Satisfaisante	Satisfaisante	Satisfaisante	Excellente	Satisfaisante***	Excellente
RÉSISTANCE THERMIQUE	-10° à +100°C ‡	-10° à +100°C ‡	-10° à +100°C ‡	-10° à +100°C ‡	-10° à +100°C ‡	-10° à +100°C ‡
NOMBRE DE FORMATS	14	7	8	22	15	11
NOMBRE DE FORMES	4	3	2	5	3	4
NOMBRE DE COULEURS	1	1	1	13	6	6

*Les plots d'empilage permettent la circulation d'air et donnent des piles bien droites.

**Garantie au prorata contre les défauts de fabrication.

***Résistance aux taches limitée pour Bouleau (E75).

†Le dessous seulement des plateaux Corfu peut être personnalisé

‡Cet article n'est pas recommandé pour les chariots chauffants.

PLATEAUX EN BOIS

- Surface lisse
- Surface antidérapante transparente

Construction multicouche de hêtre / acajou plaqué véritable combiné avec de la résine synthétique moulée à

haute pression et haute température.

La surface est scellée par une double couche de mélamine haute pression afin de permettre les lavages fréquents.

PLATEAUX STRATIFIÉS

- Corfu*
- Capri
- Mykonos
- Madeira

Construction multicouche de papier saturé à la mélamine combiné avec de la résine synthétique moulée à haute pression et haute température.

La surface est scellée par une double couche de mélamine haute pression afin de permettre les lavages fréquents.

*Les plateaux laminés ont une surface en caoutchouc antidérapante directement incorporée au plateau.

Remarque : tous les plateaux stratifiés doivent être séchés avant l'empilage.



Cantines / Cafétérias / Self-Services



Restauration mobile / Service Buffet



Hôtels Service en chambre



Restaurants / Cafés / Brasseries / Pubs / Bars / Clubs

GUIDE DES PLATEAUX



USAGE RECOMMANDÉ						
DESCRIPTION DU PLATEAU	Plateaux FAST FOOD Page 240	Plateaux Camwear® Page 241-244	ABS Page 241	Plateaux Repas Haute Température Page 244	Plateaux Copolymère Page 245	Plateaux de Présentation Page 245
MATÉRIAU	Polypropylène	Camwear	ABS	Matière Plastique Résistante à La Chaleur	Copolymère	Couches de Fibre de Verre + Résine Polyester
SURFACE	Grainée	Grainée	Grainée	Grainée	Grainée	Lisse
PERFORMANCES	Satisfaisante	Excellentes	Excellentes	Excellentes	Excellentes	Excellentes
PERSONNALISATION	Oui Δ Résistance thermique : 80°C	Non	Non	Non	Non	Non
ANNÉES DE GARANTIE**	3	3	2	2	2	3
PLOTS D'EMPLIAGE*	Oui	Oui	Oui	Oui	Oui	Oui
COMPATIBILITÉ LAVE-VAISSELLE	Oui – Minimale	Oui – Supérieure	Oui – Supérieure	Oui – Supérieure	Oui – Minimale	Oui – Supérieure
RÉSISTANCE AUX PRODUITS CHIMIQUES	Excellente	Satisfaisante	Excellente	Supérieure	Excellente	Satisfaisante
TEST DE SÉCHAGE	Satisfaisant	Excellente	Excellente	Supérieure	Excellente	Excellente
RÉSISTANCE AUX CHOCs THERMIQUES	Satisfaisante	Excellente	Satisfaisante	Supérieure	Satisfaisante	Excellente
RÉSISTANCE À A CASSE	Satisfaisante	Excellente	Satisfaisante	Supérieure	Excellente	Satisfaisante
RÉSISTANCE AUX ÉRAFLURES	Satisfaisante	Supérieure	Supérieure	Supérieure	Supérieure	Satisfaisante
RÉSISTANCE AUX TACHES	Satisfaisante	Supérieure	Supérieure	Supérieure	Supérieure	Excellente
RÉSISTANCE THERMIQUE	-10° à +80°C ‡	-40° à +99°C ‡	-10° à +82°C ‡	-40° à +149°C	-10° à +80°C ‡	-10° à +100°C ‡
NOMBRE DE FORMATS	4	8	1	1	8	19
NOMBRE DE FORMES	2	7	1	1	8	2
NOMBRE DE COULEURS	14	10***	6	1	7	5

*Les plots d'empilage permettent la circulation d'air et donnent des piles bien droites.

**Garantie au prorata contre les défauts de fabrication.

***Non disponible pour certains types de plateaux.

ΔContactez votre représentant Cambro en ce qui concerne les prix.

‡Cet article n'est pas recommandé pour les chariots chauffants.

PLATEAUX EN POLYPROPYLENE

– Plateaux Fast Food

Les plateaux Fast Food ont une surface grainée qui cache les éraflures et contribue à empêcher les articles de glisser.



Étaïages traiteur / Buffet



Écoles



Food Courts / Snacks / Service rapide



Service repas à domicile



Réfectoires / Militaires



Prisons / Établissements de détention

PLATEAUX COMPARTIMENTÉS

– Plateaux Camwear

Faits Camwear très durable et pratiquement incassable.

– Plateaux en ABS

Fabriqués en matériau ABS résistant aux chocs, à la chaleur et aux produits chimiques.

– Plateaux en Copolymère

Économiques, flexibles et résistant à la casse grâce à leur construction en copolymère.

– Plateaux Résistants à la Chaleur

Fabriqués en matériau résistant à la chaleur.

PLATEAUX SPÉCIAUX

– Plateaux de Présentation

Fabriqués en fibre de verre pour résister aux chocs et éviter l'imprégnation des odeurs.

CENTURY™ PLATEAUX EN BOIS TEXTURÉS



CARACTÉRISTIQUES

Matériau	SMC – Hautes performances Polyester renforcé fibre de verre
Type de surface	Texturé/antidérapant texturé
Performances	Excellentes
Plots d'empilage	Oui
Compatibilité lave-vaisselle	Oui – Supérieure
Résistance aux produits chimiques	Excellente
Test de séchage	Excellentes
Résistance aux chocs	Excellente
Résistance à la casse	Excellente
Résistance aux éraflures	Excellente
Résistance aux taches	Excellente
Résistance thermique	-40° à +90°C‡



‡Déconseillé pour les chariots chauffants
Si vous utilisez du matériel de désinfection thermo-chimique, veuillez nous contacter. Nous vous aiderons à trouver le plateau qui convient à votre application..

USAGE RECOMMANDÉ

Trafic intense / Usage fréquent

- Hôpitaux
- Écoles
- Universités
- Cantines / Cafétérias / Self-Services
- Réfectoires militaires
- Hôtels - Service en chambre

Disponible uniquement auprès de Cambro European Logistics (CEL), Allemagne.

Quantité minimum pour une commande auprès de CEL : 288 pièces pour un article non stocké. Pas de déconditionnement possible.

PRODUITS ET COULEURS STOCKES SUR PLATE-FORME EUROPEENNE

VTC3343T, VTC3646T, VTC3253T, VTC3753T : (F86), (F89), (F91)
VTC3343TNS, VTC3646TNS : (F86), (F89), (F91)
VTCT3343T, VTCT3646T : (110)

Chêne clair (F86)

Chêne brun (F87)

Chêne foncé (F88)

Olivier clair (F89)

Marron olivier (F90)

Chêne gris (F91)

Noir mat (110)

CODE	FORMAT	PIÈCES/ CARTON
Plateaux Century avec une surface texturée		
VTC3343T	33 x 43 cm	12
VTC3646T	35,5 x 45,7	12
VTC3253T	32,5 x 53	12
VTC3753T	37 x 53	12



CODE	FORMAT	PIÈCES/ CARTON
Plateaux Century avec une surface texturée antidérapante		
VTC3343TNS	33 x 43 cm	12
VTC3646TNS	35,5 x 45,7	12
VTC3253TNS	32,5 x 53	12
VTC3753TNS	37 x 53	12



CODE	FORMAT	PIÈCES/ CARTON
Plateaux Century avec une surface texturée antidérapante caoutchouc		
VTCT3343T	33 x 43 cm	12
VTCT3646T	35,5 x 45,7	12
VTCT3253T	32,5 x 53	12
VTCT3753T	37 x 53	12



Couleur: Noir mat (110).

PLATEAUX CENTURY™ FUN – DES PLATEAUX COLORÉS

CARACTÉRISTIQUES

	Plateaux Versa	Plateaux Versa Lite
Matériau	SMC – Hautes performances Polyester renforcé fibre de verre	SMC – Performances normales Polyester renforcé fibre de verre
Type de surface	Lisse	Lisse
Performances	Excellentes	Excellentes
Plots d'empilage	Oui	Oui
Compatibilité lave-vaisselle	Oui – Supérieure	Oui – Normale
Résistance aux produits chimiques	Excellente	Satisfaisante
Test de séchage	Excellentes	Excellentes
Résistance aux chocs	Excellente	Satisfaisante
Résistance à la casse	Excellente	Satisfaisante
Résistance aux éraflures	Excellente	Satisfaisante
Résistance aux taches	Excellente	Satisfaisante
Résistance thermique*	-40° à +90°C‡	-40° à +90°C‡

‡Déconseillé pour les chariots chauffants.

Personnalisation, voir page 208.

*Personnalisation, résistance thermique : 90°C.



AU PRORATA



AU PRORATA

USAGE RECOMMANDÉ

Trafic intense / Usage fréquent

- Hôpitaux
- Écoles
- Universités
- Cantines / Cafétérias / Self-Services
- Réfectoires militaires

Disponible uniquement auprès de Cambro European Logistics (CEL), Allemagne.

Quantité minimum pour une commande auprès de CEL : un carton pour un article stocké, 120 pièces pour un article non stocké. Pas de déconditionnement possible.

Personnalisation

Vous pouvez également personnaliser les plateaux avec les couleurs PMS de votre choix.

Quantité minimum : 120 plateaux.

Pour connaître la procédure de personnalisation et la disponibilité des couleurs, reportez-vous à la section Personnalisation.

N'hésitez pas à contacter votre représentant Cambro pour plus d'informations.

Les coins en polyester renforcé offrent une meilleure protection des angles et des bords contre les impacts.

VT3646C

Les plateaux Century Fun sont destinés à une utilisation intensive. Résistants aux taches, aux produits chimiques et aux rayures, les plateaux Century Fun incassables sont disponibles en Blanc pur. Accordez la couleur des plateaux à votre décoration (vaisselle, mobilier, murs, etc.).

Les plots d'empilage permettent de maintenir les plateaux en place tout en assurant une circulation d'air adéquate.

Les plots d'empilage permettent à l'air de circuler pour un séchage rapide et des piles bien droites.

CODE	FORMAT	PIÈCES/ CARTON
Plateaux Versa		
VT1418	35,5 x 45,7 cm	12
VT3343C	33 x 43	12
VT3646C	35,5 x 45,7	12
Plateaux Versa Lite		
VL1418	35,5 x 45,7	12
VL3343C	33 x 43	12
VL3646C	35,5 x 45,7	12

PRODUITS ET COULEURS STOCKES SUR PLATE-FORME EUROPEENNE

VL3646C: (F02), (F04), (F86)

Framboise sur Blanc (F02)

Gris perle sur Blanc (F04)

Chêne clair (F86)

Marron olivier (F90)

PLATEAUX EN POLYESTER VERSA TRAY – SÉRIE ÉCOLOGIQUE

CARACTÉRISTIQUES

Matériau	Matériau naturel + polyester
Type de surface	Lisse
Performances	Excellentes
Plots d'empilage	Oui
Compatibilité lave-vaisselle	Oui – Supérieure
Résistance aux produits chimiques	Excellente
Test de séchage	Excellent
Résistance aux chocs	Excellente
Résistance à la casse	Excellente
Résistance aux éraflures	Excellente
Résistance aux taches	Excellente
Résistance thermique	-40° à +140°C‡



‡Déconseillé pour les chariots chauffants.

USAGE RECOMMANDÉ

Trafic intense / Usage fréquent

- Hôpitaux
- Écoles
- Universités
- Cantines / Cafétérias / Self-Services
- Réfectoires militaires

Disponible uniquement auprès de Cambro European Logistics (CEL), Allemagne.

Quantité minimum pour une commande auprès de CEL : 240 pièces pour un article non stocké. Pas de déconditionnement possible.

Respectueux de l'environnement



Couleurs des plateaux :



CODE	FORMAT
Plateaux Versa Tray – à rebord élevé	
VTE1418	35,5 x 45,7 cm
VTE3343	33 x 43
Plateaux Versa Tray – à rebord bas	
VTE3253	32,5 x 53
VTE3753	37 x 53
Plateaux Century™ Versa Tray – Forme profilée	
VTE3646C	35,5 x 45,7
Plateaux Versa Tray – à rebord plat	
GPE0540	34,4 x 46
GPE3980	37 x 53
GPE4002*	32,5 x 53
GPE4004**	32,5 x 53

Pièces/carton : 12 *Conçus avec des coins renforcés pour permettre l'empilage décalé automatique sur les lave-vaisselle à bande de manutention. **Dessus texturé réduit le mouvement des assiettes sur le plateau.

PLATEAUX EN POLYESTER VERSA TRAY PLUS

CARACTÉRISTIQUES

Matériau	SMC – Hautes performances Polyester renforcé fibre de verre
Type de surface	Lisse
Performances	Excellentes
Plots d'empilage	Oui
Compatibilité lave-vaisselle	Oui – Supérieure
Résistance aux produits chimiques	Excellente
Test de séchage	Excellent
Résistance aux chocs	Excellente
Résistance à la casse	Excellente
Résistance aux éraflures	Excellente
Résistance aux taches	Excellente
Résistance thermique	-40° à +140°C‡



‡Déconseillé pour les chariots chauffants.

USAGE RECOMMANDÉ

Trafic intense / Usage fréquent

- Hôpitaux
- Écoles
- Universités
- Cantines / Cafétérias / Self-Services
- Réfectoires militaires

Disponible uniquement auprès de Cambro European Logistics (CEL), Allemagne.

Quantité minimum pour une commande auprès de CEL : un carton pour un article stocké, 240 pièces pour un article non stocké. Pas de déconditionnement possible.

PRODUITS ET COULEURS STOCKES SUR PLATE-FORME EUROPEENNE

VT3646C, GP1070, GP4002, GP4004, VT1418 : (S60)

Durable



Couleur des plateaux :

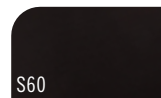

CODE	FORMAT
Plateaux Versa Tray – à rebord élevé	
VT1418	35,5 x 45,7 cm
VT3343	33 x 43
Plateaux Versa Tray – à rebord bas	
VT2632	32,5 x 26,5
VT3253	32,5 x 53
VT3753	37 x 53
Plateaux Century™ Versa Tray – Forme profilée	
VT3646C	35,5 x 45,7
Plateaux Versa Tray – à rebord plat	
GP1070	32,5 x 26,5
GP3980	37 x 53
GP4002	32,5 x 53
GP4004	32,5 x 53

Pièces/carton : 12 *Conçus avec des coins renforcés pour permettre l'empilage décalé automatique sur les lave-vaisselle à bande de manutention. **Dessus texturé réduit le mouvement des assiettes sur le plateau.

PLATEAUX EN POLYESTER VERSA TRAY À SURFACE LISSE

CARACTÉRISTIQUES

Matériau	SMC – Hautes performances Polyester renforcé fibre de verre
Type de surface	Lisse
Performances	Excellentes
Plots d'empilage	Oui
Compatibilité lave-vaisselle	Oui – Supérieure
Résistance aux produits chimiques	Excellente
Test de séchage	Excellent
Résistance aux chocs	Excellente
Résistance à la casse	Excellente
Résistance aux éraflures	Excellente
Résistance aux taches	Excellente
Résistance thermique*	-40° à +140°C‡



‡Déconseillé pour les chariots chauffants.

Personnalisation, voir page 208.

*Personnalisation, résistance thermique : 90°C.

USAGE RECOMMANDÉ

Trafic intense / Usage fréquent

- Hôpitaux
- Écoles
- Universités
- Cantines / Cafétérias / Self-Services
- Réfectoires militaires

PRODUITS ET COULEURS STOCKES SUR PLATE-FORME EUROPEENNE

VT1418, VT2632 : (A72), (A83)

VT3253 : (A72), (A83), (A86)

VT3343, VT3646C : (A72)

Quantité minimum pour une commande auprès de CEL : un carton pour un article stocké, 120 pièces pour un article non stocké. Pas de déconditionnement possible.



Plateau à rebord élevé

Plateau à rebord bas

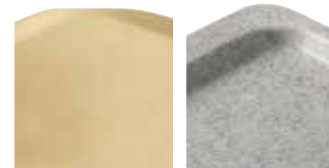

Plateau à forme profilée

Plateau à rebord plat

Disponible uniquement auprès de Cambro European Logistics (CEL), Allemagne.

CODE	FORMAT	PIÈCES/ CARTON
Plateaux Versa Tray – à rebord élevé		
VT1216	30,5 x 41,5 cm	12
VT1418	35,5 x 45,7	12
VT1418TR – Trapézoïdaux	35,5 x 45,7	12
VT1520	38 x 51,5	12
VT1520TR – Trapézoïdaux	38 x 51,5	12
VT3343	33 x 43	12

Plateaux Versa Tray – à rebord élevé



CODE	FORMAT	PIÈCES/ CARTON
Plateaux Versa Tray – à rebord bas		
VT2632	32,5 x 26,5 cm	12
VT3253	32,5 x 53	12
VT3753	37 x 53	12
VT3853	37,5 x 53	12

Plateaux Versa Tray – à rebord bas



CODE	FORMAT	PIÈCES/ CARTON
Plateaux Century™ Versa Tray – Forme profilée		
VT3646C	35,5 x 45,7 cm	12
VT3343C	33 x 43	12

Plateaux Century™ Versa Tray – Forme profilée



VT3646C

Novatrice, la forme profilée du plateau et de ses coins accroît la surface utile et le confort du client prenant son repas.

PLATEAUX EN POLYESTER VERSA TRAY À SURFACE LISSE

CODE	FORMAT	PIÈCES/ CARTON
Plateaux Versa Tray – à rebord plat		
GP0540*	46 x 34,4 cm	12
GP1070*	32,5 x 26,5	12
GP1080*	37 x 26,5	12
GP3074	45 x 32	12
GP3788	39 x 51	12
GP3980*	53 x 37	12
GP4002*	53 x 32,5	12
GP4004**	53 x 32,5	12
GP4701	42,5 x 32,5	12
GP4709	46 x 32,5	12
GP4856*	34,5 x 23	12

*Conçus avec des coins renforcés pour permettre l'empilage décalé automatique sur les lave-vaisselle à bande de manutention.

**Dessus texturé réduit le mouvement des assiettes sur le plateau.

Non disponible en (A72).

PRODUITS ET COULEURS STOCKES SUR PLATE-FORME EUROPEENNE

GP0540 : (A22), (A83), GP1070, GP4709 : (A27), GP3980, GP4210 : (A86)

GP4002 : (A27), (A72), (A83), GP4701 : (A33)

Quantité minimum pour une commande auprès de CEL :

un carton pour un article stocké, 120 pièces pour un article non stocké.

Pas de déconditionnement possible.

CODE	FORMAT	PIÈCES/ CARTON
Plateaux Versa Tray – Café		
GP55653	40 x 27 cm	12
GP55702	26 x 20	12
GP55703	29 x 21	12

Disponible uniquement auprès de Cambro European Logistics (CEL), Allemagne.

CODE	FORMAT	PIÈCES/ CARTON
Plateaux Versa Tray – à encombrement réduit		
GP4210 – Trapézoïdaux	48 x 34 cm	12
GP4410 – Trapézoïdaux	32,5 x 42,5	12
GP4853	42,4 x 32,5	12

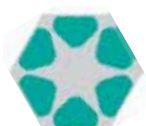

Table hexagonale
Côté : 70 cm
GP4210



Table carrée
80 x 80 cm
GP4210



Table ronde
Diam. 135 cm
GP4853

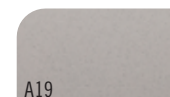

Table carrée
95 x 95 cm
GP4853

Plateaux Versa Tray – à rebord plat



Couleurs des plateaux :



A19
Granité Gris*

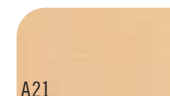

A21
Moka Moucheté

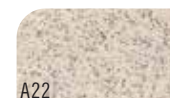

A22
Sahara

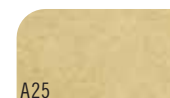

A25
Jaune Magique

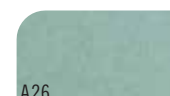

A26
Menthe Magique

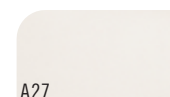

A27
Gris Clair

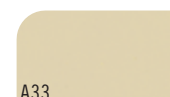

A33
Blanc Perle

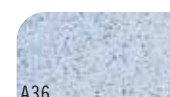

A36
Bleu Moucheté



A72
Anthracite

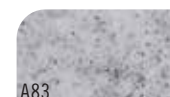

A83
Granité

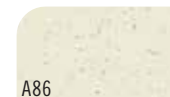

A86
Terrazzo

Plateaux Versa Tray – Café



Plateaux Versa Tray – à encombrement réduit



Les plateaux Versa Tray VT/GP en polyester ne sont pas conseillés pour la distribution de plateaux-repas chauds. Adressez-vous au service Clientèle de Cambro ou à Presswerk Köngen GmbH pour toute question concernant l'usage correct ou des applications spéciales. Cambro vous fournira des consignes claires qui vous permettront d'utiliser les plateaux de manière correcte et d'en tirer ainsi une durée de service maximale.

*Une mauvaise manipulation des plateaux de couleurs Granité Gris A19 et Anthracite A72 entraînera l'apparition de rayures visibles.

PLATEAUX POLYESTER VERSA LITE À SURFACE LISSE

CARACTÉRISTIQUES

Matériau	SMC – Performances normales Polyester renforcé fibre de verre
Type de surface	Lisse
Performances	Excellentes
Plots d'empilage	Oui
Compatibilité lave-vaisselle	Oui – Normale
Résistance aux produits chimiques	Satisfaisante
Test de séchage	Excellent
Résistance aux chocs	Satisfaisante
Résistance à la casse	Satisfaisante
Résistance aux éraflures	Satisfaisante
Résistance aux taches	Satisfaisante
Résistance thermique*	-40° à +130°C‡



‡Déconseillé pour les chariots chauffants.
Personnalisation, voir page 208.

*Personnalisation, résistance thermique : 90°C.

USAGE RECOMMANDÉ

Trafic normal / Priorité au coût

- Écoles
- Universités
- Cantines / Cafétérias / Self-Services
- Réfectoires militaires
- Hôtels - Service en chambre

Disponible uniquement auprès de Cambro European Logistics (CEL), Allemagne.

PRODUITS ET COULEURS STOCKES SUR PLATE-FORME EUROPEENNE

GL0540 : (A22), GL1070 : (A27), GL3980 : (A20)
GL4002 : (A20), (A83), (A86)

Quantité minimum pour une commande auprès de CEL :
un carton pour un article stocké,
120 pièces pour un article non stocké.
Pas de déconditionnement possible.

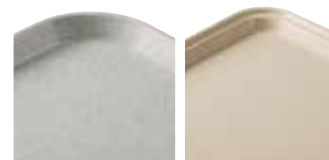

À rebord élevé

À rebord bas



Plateau à forme profilée

Plateau à rebord plat



Plateau à forme profilée et à rebords plats

CODE	FORMAT
Plateaux Versa Lite – Plateau à rebord plat	
GL0540†	46 x 34,4 cm
GL1070†	32,5 x 26,5
GL1080†	37 x 26,5
GL3074	45 x 32
GL3980†	53 x 37
GL4002†	53 x 32,5
GL4060	40 x 60
GL4701	42,5 x 32,5

Pièces/Carton : 12

†Conçus avec des coins renforcés pour permettre l'empilage décalé automatique sur les lave-vaisselle à bande de manutention.

Plateaux Versa Lite – Plateau à rebord plat



GL4002

Plateaux Versa Lite – à encombrement réduit

CODE	FORMAT
Plateaux Versa Lite – à encombrement réduit	
GL4210 – Trapézoïdaux	48 x 34 cm

Pièces/Carton : 12

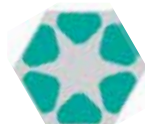

Table hexagonale
Côté : 70 cm
GL4210



Table carrée
80 x 80 cm
GL4210



GL4210

PLATEAUX POLYESTER VERSA LITE À SURFACE LISSE

CODE	FORMAT
Plateaux Versa Lite – À rebord élevé	
VL1014	27 x 35 cm
VL1216	30,5 x 41,5
VL3343	33 x 43
VL1418	35,5 x 45,7
VL1418TR – Trapézoïdaux	35,5 x 46
VL1520	38 x 51,5
VL1520TR – Trapézoïdaux	38 x 51,5

Pièces/Carton : 12

Plateaux Versa Lite – À rebord élevé



VL1418

Disponible uniquement auprès de Cambro European Logistics (CEL), Allemagne.

PRODUITS ET COULEURS STOCKES SUR PLATE-FORME EUROPEENNE

VL1418 : (A20), (A21), (A22), (A27), (A86)
 VL3253 : (A20), (A86), VL3343 : (A20), (A21)
 VL3343C : (A20), VL3646C : (A27)
 VL1014 : (A20), (A27)

Quantité minimum pour une commande auprès de CEL : un carton pour un article stocké, 120 pièces pour un article non stocké. Pas de déconditionnement possible.

CODE	FORMAT
Plateaux Versa Lite – Plateau à forme profilée et à rebords plats	
GL220P	32,5 x 53 cm
GL210P	37 x 53

Pièces/Carton : 12

Plateaux Versa Lite – Plateau à forme profilée et à rebords plats



GL210P

GL220P

CODE	FORMAT
Plateaux Versa Lite – À rebord bas	
VL2632	32,5 x 26,5 cm
VL3253	32,5 x 53
VL3753	37 x 53

Pièces/Carton : 12

Plateaux Versa Lite – À rebord bas



VL3753

Couleurs des plateaux :



A20
Fumé Moucheté

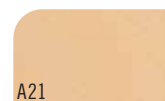

A21
Moka Moucheté



A22
Sahara

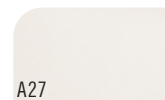

A27
Gris Clair

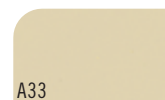

A33
Blanc Perle

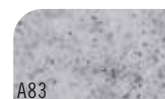

A83
Granité



A86
Terrazzo

CODE	FORMAT
Plateaux Versa Lite – à rebord élevé - Forme profilée	
VL3646C	35,5 x 45,7 cm
VL3343C	33 x 43

Pièces/Carton : 12

Plateaux Century™ Versa Lite – Forme profilée



VL3646C

Novatrice, la forme profilée du plateau et de ses coins accroît la surface utile et le confort du client prenant son repas.

PLATEAUX VERSA LITE EN POLYESTER À SURFACE CAOUTCHOUC ANTIDÉRAPANTE

CARACTÉRISTIQUES

Matériau	SMC – Performances normales Polyester renforcé fibre de verre + Surface caoutchouc antidérapante
Type de surface	Surface caoutchouc antidérapante
Performances	Excellentes
Plots d'empilage	Oui
Compatibilité lave-vaisselle	Oui – Normale
Résistance aux produits chimiques	Satisfaisante
Test de séchage	Excellent
Résistance aux chocs	Satisfaisante
Résistance à la casse	Satisfaisante
Résistance aux éraflures	Satisfaisante
Résistance aux taches	Satisfaisante
Résistance thermique	-40° à +100°C‡



AU PRORATA

‡Déconseillé pour les chariots chauffants.

USAGE RECOMMANDÉ

Trafic normal / Priorité au coût

- Service de banquet - buffet
- Restaurants / Cafés
- Bars / Night-clubs / Pubs
- Restauration mobile
- Brasseries

Disponible uniquement auprès de Cambro European Logistics (CEL), Allemagne et de Cambro Ūzay, Bulgaria.

Quantité minimum pour une commande auprès de CEL :
un carton pour un article stocké,
120 pièces pour un article non stocké.
Pas de déconditionnement possible.

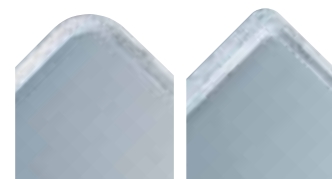

Plateau à rebord élevé

Plateau à rebord plat

PRODUITS ET COULEURS STOCKES SUR PLATE-FORME EUROPEENNE

GL4002RNS : (A83)



CODE	DIAM./ FORMAT	PIÈCES/ CARTON
Plateaux Versa Lite – à rebord élevé		
VL1418RNS	35,5 x 45,7 cm	12
Plateaux Versa Lite – à rebord plat		
GL1070RNS*	32,5 x 26,5	12
GL4002RNS*	53 x 32,5	12
GL3980RNS*	53 x 37	12
Plateaux Versa Lite – Café		
VL2129RNS	21 x 29	12
VL3200RNS	∅ 32	12
VL3600RNS	∅ 36	12

*Conçus avec des coins renforcés pour permettre l'empilage décalé automatique sur les lave-vaisselle à bande de manutention.

Motifs et couleurs de base des plateaux :



A87
Noir

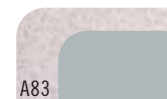

A83
Gris sur plateau granité

PLATEAUX CAMTRAY® GAMME DÉCOR

- La surface texturée donne l'aspect naturel du bois.
- Durabilité d'un plateau Camtray classique.
- Idéal pour une présentation élégante de repas à forte fréquentation, dans des restaurants, des cafétérias, des écoles, des aires de restauration et des hôpitaux.
- Personnalisez une partie ou la surface entière du plateau avec un logo ou un motif coloré.
- lavable en lave-vaisselle industriel.

Couleurs : Gris Pierre (810), Gris Anthracite (815), Olivier Clair (820), Chêne Foncé (825), Chêne Clair (830).

Personnalisation pour une commande minimum de 144 plateaux.



AU PRORATA



Gris Pierre (810)

Gris Anthracite (815)

Olivier Clair (820)

CODE	FORMAT	PIÈCES/ CARTON
1216DC	30,5 x 41,5 cm	12
1418DC	35,5 x 45,7	12
1520DC	38 x 51	12

PLATEAUX EPICTREAD™ GAMME DÉCOR

- Design et texture de la série Décor, avec surface antidérapante EpicTread transparente
- Idéal pour les cafétérias à forte fréquentation ; étanche aux égouttements.
- Une solution parfaite pour les services alimentaires en milieu hospitalier pour une présentation élégante des plateaux aux patients, sans set.
- Personnalisez une partie ou la surface entière du plateau avec un logo ou un motif coloré.
- lavable en lave-vaisselle industriel.

Couleurs : Gris Pierre (810), Gris Anthracite (815), Olive Clair (820), Chêne Foncé (825), Chêne Clair (830).

Personnalisation pour une commande minimum de 144 plateaux.



AU PRORATA



Chêne Foncé (825)

Chêne Clair (830)

CODE	FORMAT	PIÈCES/ CARTON
1216DCET	30,5 x 41,5 cm	12
1418DCET	35,5 x 45,7	12
1520DCET	38 x 51	12

PLATEAUX CAMTRAY® EN FIBRE DE VERRE À SURFACE LISSE

CARACTÉRISTIQUES

Matériau	Couches de fibre de verre + Résine Polyester
Type de surface	Lisse
Performances	Excellentes
Plots d'empilage	Oui
Compatibilité lave-vaisselle	Oui – Excellente
Résistance aux produits chimiques	Satisfaisante
Test de séchage	Excellente
Résistance aux chocs	Excellente
Résistance à la casse	Excellente
Résistance aux éraflures	Excellente
Résistance aux taches	Excellente
Résistance thermique	-10° à +100°C‡

†Disponible en toutes couleurs et tous motifs standard.

‡Déconseillé pour les chariots chauffants. Personnalisation, voir page 208.

ΔDisponible en toutes couleurs et tous motifs standard, sauf Doily.

*Commande spéciale – Cet article n'est pas stocké et ne peut être renvoyé.

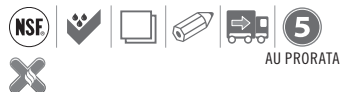

USAGE RECOMMANDÉ

Trafic intense / Usage fréquent

- Hôpitaux
- Écoles
- Universités
- Cantines / Cafétérias / Self-Services
- Réfectoires militaires
- Hôtels - Service en chambre

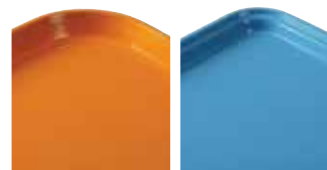

Plateau à rebord élevé

Plateau à rebord bas

PRODUITS ET COULEURS STOCKES SUR PLATE-FORME EUROPEENNE

1216 : (204)



CODE	FORMAT	PIÈCES/ CARTON
Rectangulaire – à rebord élevé		
810†	20,5 x 25 cm	12
915†	22 x 38	12
926*†	22,5 x 65 x 2,5	12
1014†	Fabriqué aux USA/Chine 27 x 35	12
1015*Δ	26 x 38	24
1116*	27,5 x 40,5	24
1216†	Fabriqué aux USA/Chine 30,5 x 41,5	12
1313†	33 x 33	12
1318*†	32 x 45 x 3	12
1418†	Fabriqué aux USA/Chine 35,5 x 45,7	12
1520†	Fabriqué aux USA/Chine 38 x 51,5	12
1622†	40,5 x 56	12
16225*†	42 x 57	12
1826†	45,5 x 65,5	6
Rectangulaire – à rebord bas		
46†	11 x 15	12
57*†	12,5 x 18	12
2025*†	53 x 65	6
3253	Fabriqué aux USA/Chine 32 x 53	12



PLATEAUX CAMTRAY® EN FIBRE DE VERRE À SURFACE LISSE

CODE	FORMAT	PIÈCES/ CARTON
Rectangulaire métriques – à rebord élevé		
3242	31,9 x 41,9 cm	12
3853*	37,5 x 53	12
Rectangulaire métriques – à rebord bas		
2632*	26,5 x 32,5	12
3046*	30 x 46	12
3343	33 x 43	12
3753*	37 x 53	12
Plateaux Camtrays® avec poignées		
1418H*❖	35,5 x 45,7	12
1520H*❖	38 x 51,5	12

Rectangulaire métriques



*Commande spéciale – Cet article n'est pas stocké et ne peut être renvoyé.

❖Existe dans les couleurs Groupe I uniquement.

1418H et 1520H disponibles dans les couleurs du Groupe I uniquement et couverts par une garantie de 2 ans au prorata contre les défauts de fabrication.

Homologué NSF uniquement en l'absence de contact direct avec les aliments.



Plateaux Camtrays avec poignées



Personnalisation, voir page 208.

Les articles 1418H et 1520H sont disponibles avec impression par un processus quadrichrome uniquement. Pour plus de renseignements, voir la section Personnalisation des plateaux en fibre de verre.

PRODUITS ET COULEURS STOCKES SUR PLATE-FORME EUROPEENNE

3242 : (110)



Trapézoïdal



†Disponible en toutes couleurs et tous motifs standard.

ΔDisponible en toutes couleurs et tous motifs standard, sauf Doily.

*Commande spéciale – Cet article n'est pas stocké et ne peut être renvoyé.



CODE	DIAM./ FORMAT	PIÈCES/ CARTON
Trapézoïdal – à rebord élevé		
1418TR*†	35,5 x 45,7 cm	12
1422TR*†	35,5 x 56	12
Trapézoïdal – à rebord bas		
1520TR*†	37 x 49,5	12
Ovales – à rebord bas		
2500*Δ	49 x 61	6
2700*Δ	56 x 68,5	6
Ronds – à rebord élevé		
900*Δ	∅ 23	12
1000*Δ	∅ 25,5	12
1100Δ	∅ 28	12
1200*Δ	∅ 30,5	12
1300*Δ	∅ 33	12
1400Δ	∅ 35,5	12
1600Δ	∅ 40,5	12
Ronds – à rebord bas		
1550*Δ	∅ 40,5	12
1950*Δ	∅ 49,5	12

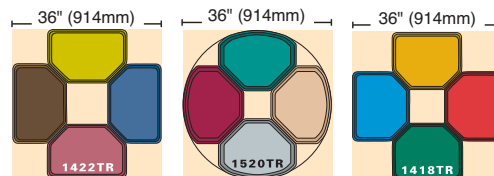

Ovales et Ronds

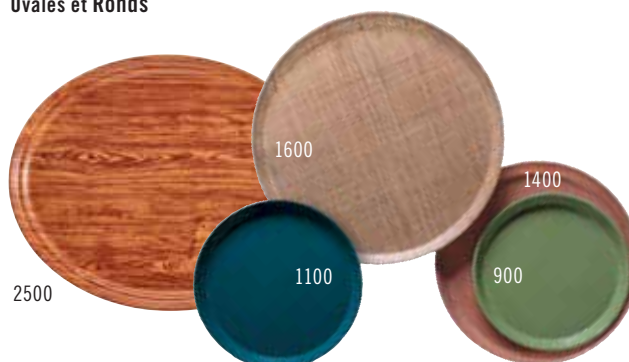

COULEURS DES PLATEAUX CAMTRAY® GROUPE I

Couleurs classés par ordre alphabétique. Voir référence numérique à la page suivante.

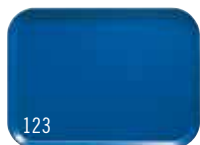

123
Bleu Amazone



101
Parchemin Antique



513
Brun Laurier



110
Noir



409
Vieux Rose



116
Brun Brésil

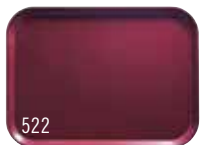

522
Bordeaux



521
Rouge Cambro



537
Jaune Caméo



505
Rouge Cerise



220
Citron-Orange



538
Blanc Cottage



117
Pêche foncée



104
Brun Désert



514
Terre Dorée



221
Rouge Éternel



551
Raisin



105
Bleu Horizon



429
Vert Jaune



536
Citron Meringue



106
Pêche claire



113
Citron Vert



504
Moutarde



428
Vert Olive



222
Orange Vif



107
Gris Perle



410
Framboise



501
Rouille



518
Bleu Ciel



119
Vert Sherwood



510
Rouge Vif



177
Bleu Ciel



401
Bleu Ardoise



508
Brun Cuir



199
Taupe



414
Vert Turquoise



171
Or Toscan



148
Blanc

Du fait du processus d'impression du catalogue, il se peut que la reproduction des couleurs ne soit pas toujours exacte. Procurez-vous des échantillons auprès de votre distributeur Cambro ou de l'un de ses représentants.

MOTIFS DES PLATEAUX CAMTRAY® GROUPE I

Paillettes Galaxy

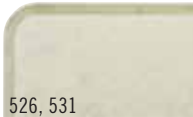

526, 531
Parchemin Antique
(526 Or), (531 Argent)

Nervures Swirl



270
Noir et Or **NR**



277
Gris **NR**

Dentelle



241
Parchemin Antique **NR**

Marbrures Abstract



214
Brun Doré **NR**

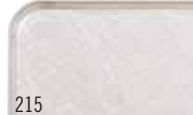

215
Gris **NR**

NR Plateaux ne pouvant être retournés.



CAMTRAY GROUPE III – BOIS

Bois



308
Teck Birmanie **NR**



304
Chêne **NR**



301
Vannerie Foncée **NR**



309
Teck Java **NR**

Tissage de Lin



329
Caramel **NR**



302
Vannerie Claire **NR**



303
Billot Clair **NR**



307
Orme Clair **NR**



204
Rotin **NR**

NR Plateaux ne pouvant être retournés.

COULEURS CAMTRAY GROUPE I – RÉFÉRENCE NUMÉRIQUE PAR CODE DE COULEUR

Parchemin Antique (101),
Brun Désert (104),
Bleu Horizon (105),
Pêche Claire (106),
Gris Perle (107), Noir (110),
Citron Vert (113), Brun Brésil (116),
Pêche Foncée (117),

Vert Sherwood (119),
Bleu Amazone (123), Blanc (148),
Or Toscan (171), Bleu Ciel (177),
Taupe (199), Citron-Orange (220),
Rouge Éternel (221),
Orange Vif (222), Bleu Ardoise (401),
Vieux Rose (409), Framboise (410),

Vert Turquoise (414),
Vert Olive (428), Vert Jaune (429),
Rouille (501), Moutarde (504),
Rouge Cerise (505), Brun Cuir (508),
Rouge Vif (510), Laurier Brun (513),
Terre Dorée (514), Bleu Ciel (518),
Rouge Cambro (521), Bordeaux (522),

Citron Meringue (536),
Jaune Caméo (537),
Blanc Cottage (538), Raisin (551).

Du fait du processus d'impression du catalogue, il se peut que la reproduction des couleurs ne soit pas toujours exacte. Procurez-vous des échantillons auprès de votre distributeur Cambro ou de l'un de ses représentants.

PLATEAUX EPICTREAD™

CARACTÉRISTIQUES

Matériau	Couches de fibre de verre + Surface anti-dérapante et étanche aux égouttements
Type de surface	Surface antidérapante
Performances	Satisfaisantes
Plots d'empilage	Oui
Compatibilité lave-vaisselle	Oui – Normale
Résistance aux produits chimiques	Satisfaisante
Test de séchage	Satisfaisant
Résistance aux chocs	Satisfaisante
Résistance à la casse	Satisfaisante
Résistance aux éraflures	Satisfaisante
Résistance aux taches	Satisfaisante
Résistance thermique	-10° à +90°C‡



AU PRORATA

‡Ces plateaux ne sont pas recommandés pour les chariots chauffants.
Fabriqué en Chine

USAGE RECOMMANDÉ

Usage moyen / Accent sur l'aspect et lavage limité

- Service de banquet - buffet
- Restaurants / Cafés
- Bars / Night-clubs / Pubs
- Restauration mobile
- Brasseries



1600ET



1520ET

Noir (110)

Marron Foncé (157)

Vert Sherwood (206)

Bordeaux (207)

Bleu Amazone (503)

Rouge Cambro (521)

CODE	DIAM. / FORMAT	PIÈCES/ CARTON
Rectangulaire		
1014ET	27 x 35 cm	12
1216ET	30,5 x 41,5	12
1418ET	35,5 x 45,5	12
1520ET	38 x 51,5	12
Rond		
1400ET	ø 39	12
1600ET	ø 43,7	12



PLATEAUX RÉGIME

CARACTÉRISTIQUES

Matériau	Couches de fibre de verre + Résine Polyester
Type de surface	Lisse
Performances	Excellentes
Plots d'empilage	Oui
Compatibilité lave-vaisselle	Oui – Excellente
Résistance aux produits chimiques	Satisfaisante
Test de séchage	Excellente
Résistance aux chocs	Excellente
Résistance à la casse	Satisfaisante
Résistance aux éraflures	Satisfaisante
Résistance aux taches	Excellente
Résistance thermique	-10° à +100°C‡

‡Cet article n'est pas recommandé pour les chariots chauffants.

USAGE RECOMMANDÉ

Trafic intense / Usage fréquent

- Hôpitaux
- Écoles
- Universités
- Cantines / Cafétérias / Self-Services
- Réfectoires militaires
- Hôtels - Service en chambre

Disponible en toutes couleurs et tous motifs standard.

*Commande spéciale – Cet article n'est pas stocké et ne peut être renvoyé.



PLATEAUX CAMLITE®

CARACTÉRISTIQUES

Matériau	Couches de fibre de verre + Résine Polyester
Type de surface	Lisse
Performances	Excellentes
Plots d'empilage	Oui
Compatibilité lave-vaisselle	Oui – Excellente
Résistance aux produits chimiques	Satisfaisante
Test de séchage	Excellente
Résistance aux chocs	Excellente
Résistance à la casse	Satisfaisante
Résistance aux éraflures	Satisfaisante
Résistance aux taches	Excellente
Résistance thermique	-10° à +100°C‡

‡Cet article n'est pas recommandé pour les chariots chauffants.

USAGE RECOMMANDÉ

Trafic intense / Usage fréquent

- Hôpitaux
- Écoles
- Universités
- Cantines / Cafétérias / Self-Services
- Réfectoires militaires
- Hôtels - Service en chambre

Couleurs : Rouge Rosé (163), Jaune (145), Vert (162), Bleu (142), Brun Doré (161), Acier Blanc (676), Acier Rouge (675), Acier Bleu (674), Noir (110).

Commande minimum de 12 plateaux pour toute couleur spéciale.



Plateau à rebord bas

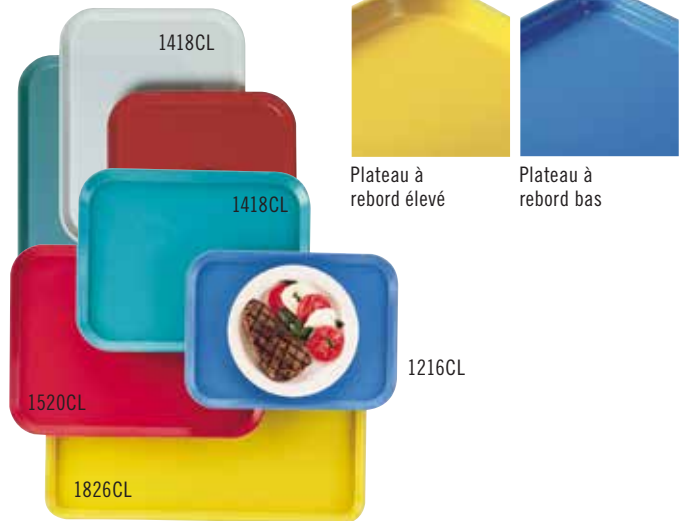

Plateau à rebord élevé

Plateau à rebord bas

CODE	FORMAT	PIÈCES/CARTON
Plateaux régime – à rebord bas		
1216D*	30,5 x 41,5 cm	12
1219D*	30,5 x 48,3	12
1220D*	30,5 x 51	12
1222D*	30,5 x 56	12
1418D*	35,5 x 45,7	12
1520D*	38 x 51,3	12

CODE	FORMAT	PIÈCES/CARTON
Rectangulaire – à rebord élevé		
1014CL	27 x 35 cm	12
1216CL	30,5 x 41,5	12
1418CL	35,5 x 45,7	12
1520CL	38 x 51,5	12
1826CL	45,5 x 65,5	12
Rectangulaire – à rebord bas		
3253CL	32,5 x 53	12

PLATEAUX CAMWEAR®*

CARACTÉRISTIQUES

Matériau	Camwear
Type de surface	Grainée
Performances	Excellente
Plots d'empilage	Oui
Compatibilité lave-vaisselle	Oui – Supérieure
Résistance aux produits chimiques	Satisfaisante
Test de séchage	Excellente
Résistance aux chocs	Excellente
Résistance à la casse	Excellente
Résistance aux éraflures	Supérieure
Résistance aux taches	Supérieure
Résistance thermique	-40° à +99°C‡



AU PRORATA

‡Cet article n'est pas recommandé pour les chariots chauffants.

USAGE RECOMMANDÉ

Trafic modéré / Priorité au coût

- Écoles
- Universités
- Cantines / Cafétérias / Self-Services
- Réfectoires militaires
- Restaurants service rapide
- Centres d'achats / Snack-bars

1418CW, 1520CW, 1418TRCW Couleurs : Bleu (168), Beige (133).

1520CWH Couleurs : Noir (110), Anthracite (485), Groseille foncé (488).

NSF listed for non-direct food contact only.

PLATEAUX CAMWEAR®*

AVEC SURFACE ANTIDÉRAPANTE

CARACTÉRISTIQUES

Matériau	Camwear
Type de surface	Antidérapante
Performances	Excellente
Plots d'empilage	Oui
Compatibilité lave-vaisselle	Oui – Supérieure
Résistance aux produits chimiques	Satisfaisante
Test de séchage	Excellente
Résistance aux chocs	Excellente
Résistance à la casse	Excellente
Résistance aux éraflures	Satisfaisante
Résistance aux taches	Satisfaisante
Résistance thermique	-40° à +82°C‡



AU PRORATA

‡Cet article n'est pas recommandé pour les chariots chauffants.

USAGE RECOMMANDÉ

Trafic modéré / Priorité au coût

- Écoles / Universités
- Cantines / Cafétérias / Self-Services
- Réfectoires militaires
- Restaurants service rapide
- Centres d'achats / Snack-bars
- Restaurants / Cafés
- Brasseries
- Hôtels-Service en chambre
- Hôpitaux

Couleurs: Noir (110), Anthracite (485), Groseille foncé (488).

Homologué NSF uniquement en l'absence de contact direct avec les aliments.

Les produits en Camwear ne sont pas disponibles sur le territoire français.



CODE	FORMAT	PIÈCES/ CARTON
Rectangulaire – Plateau à rebord élevé		
1418CW	35,5 x 45,7 cm	12
1520CW	38 x 51	12
Rectangulaire avec poignées – Plateau à rebord élevé		
1520CWH	38 x 51	12
Trapézoïdal – Plateau à rebord élevé		
1418TRCW	35,5 x 45,7	12



Noir
(110)

Groseille
foncé
(488)

Anthracite
(485)

CODE	FORMAT	PIÈCES/ CARTON
Rectangulaire – Plateau à rebord élevé		
1418CWNS	35,5 x 45,7 cm	12
1520CWNS	38 x 51	12
Rectangulaire avec poignées – Plateau à rebord élevé		
1418CWNSH	35,5 x 45,7	12
1520CWNSH	38 x 51	12



PLATEAUX CAMTREAD® EN FIBRE DE VERRE À SURFACE ANTIDÉRAPANTE

CARACTÉRISTIQUES

Matériau	Couches de fibre de verre + Résine de polyester + Surface antidérapante
Type de surface	Surface caoutchouc antidérapante
Performances	Excellentes
Plots d'empilage	Oui
Compatibilité lave-vaisselle	Oui – Supérieure
Résistance aux produits chimiques	Satisfaisante
Test de séchage	Excellent
Résistance aux chocs	Excellente
Résistance à la casse	Satisfaisante
Résistance aux éraflures	Excellente
Résistance aux taches	Satisfaisante
Résistance thermique	-10° à +100°C‡

Les plateaux Camtread de couleurs non standard devront faire l'objet de commandes spéciales à des prix spéciaux.

*Commande spéciale – Cet article n'est pas stocké et ne peut être renvoyé.

Ne convient pas aux chariots chauffés.

Personnalisation, voir page 209 pour les dimensions et détails.



‡Cet article n'est pas recommandé pour les chariots chauffants.

USAGE RECOMMANDÉ

Trafic intense / Usage fréquent

- Service de banquet - buffet
- Restaurants / Cafés
- Bars / Night-clubs / Pubs
- Restauration mobile
- Brasseries



Plateau à rebord élevé

Plateau à rebord bas

PRODUITS ET COULEURS STOCKES SUR PLATE-FORME EUROPEENNE

1014CT, 1100CT, 1216CT, 1800CT, 1826CT, 2500CT, 2900CT, 3253CT : (110)
1400CT, 1418CT, 1600CT, 2700CT : (110), (138)



Plateau à rebord bas ovale



Couleurs des plateaux :



110
Noir



138
Brun taverne

CODE	DIAM./ FORMAT	PIÈCES/ CARTON
Rond – à rebord élevé		
900CT*	ø 23 cm	12
1100CT	ø 28	12
1400CT	ø 35,5	12
1600CT	ø 40,5	12
1800CT	ø 45	6
Rond – à rebord bas		
1550CT*	ø 40,5	12
1950CT*	ø 49,5	12
Ovale – à rebord bas		
2500CT	49 x 59	6
2700CT	56 x 68,5	6
2900CT	73,5 x 60	6
Rectangulaire – à rebord élevé		
1014CT*	27 x 35	12
1216CT	30,5 x 41,5	12
1418CT	35,5 x 45,7	12
1520CT*	38 x 51,5	12
1622CT*	40,5 x 56	12
1826CT	45 x 65	6
Rectangulaire – à rebord bas		
3253CT	32,5 x 53	12



PLATEAUX TREADLITE™

CARACTÉRISTIQUES

Matériau	Couches de fibre de verre + Résine Polyester + Surface antidérapante
Type de surface	Surface caoutchouc antidérapante
Performances	Satisfaisantes
Plots d'empilage	Oui
Compatibilité lave-vaisselle	Oui – Supérieure
Résistance aux produits chimiques	Satisfaisante
Test de séchage	Satisfaisant
Résistance aux chocs	Satisfaisante
Résistance à la casse	Satisfaisante
Résistance aux éraflures	Satisfaisante
Résistance aux taches	Satisfaisante
Résistance thermique	-10° à +80°C‡



‡Cet article n'est pas recommandé pour les chariots chauffants.

USAGE RECOMMANDÉ

Trafic modéré / Priorité au coût

- Brasseries
- Restaurants / Cafés
- Bars / Night-clubs / Pubs

PLATEAUX POLYTREAD®

CARACTÉRISTIQUES

Matériau	Polypropylène + Surface antidérapante
Type de surface	Surface caoutchouc antidérapante
Performances	Satisfaisantes
Plots d'empilage	Oui
Compatibilité lave-vaisselle	Oui – Minime
Résistance aux produits chimiques	Satisfaisante
Test de séchage	Satisfaisant
Résistance aux chocs	Satisfaisante
Résistance à la casse	Satisfaisante
Résistance aux éraflures	Satisfaisante
Résistance aux taches	Satisfaisante
Résistance thermique	-10° à +80°C‡



‡Cet article n'est pas recommandé pour les chariots chauffants.

USAGE RECOMMANDÉ

Trafic modéré / Priorité au coût

- Brasseries
- Restaurants / Cafés
- Bars / Night-clubs / Pubs



Couleurs des plateaux :

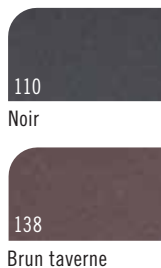

Couleurs des plateaux :



CODE	DIAM.	PIÈCES/CARTON
Rond – Plateau à rebord élevé		
1400TL	ø 35,5 cm	12
1600TL	ø 40,5	12



CODE	DIAM. / FORMAT	PIÈCES/CARTON
Rond – Plateau à rebord élevé		
PT1100	ø 28 cm	12
PT1400	ø 35,5	12
PT1600	ø 40,5	12
Rectangulaire – Plateau à rebord élevé		
PT1014	27 x 34,5	24
PT1216	30 x 41,5	24
PT1418	36 x 46	12

PLATEAUX EN HÊTRE À SURFACE LISSE

CARACTÉRISTIQUES

Matériau	Hêtre plaqué
Type de surface	Lisse
Performances	Satisfaisantes
Plots d'empilage	Non
Compatibilité lave-vaisselle	Oui – Normal
Résistance aux produits chimiques	Satisfaisante
Test de séchage	Satisfaisant
Résistance aux chocs	Satisfaisante
Résistance à la casse	Satisfaisante
Résistance aux éraflures	Satisfaisante
Résistance aux taches	Satisfaisante
Résistance thermique	-10° à +100°C‡



‡Cet article n'est pas recommandé pour les chariots chauffants.

USAGE RECOMMANDÉ

Usage moyen / Accent sur l'aspect et lavage limité

- Service de banquet - buffet
- Restaurants / Cafés
- Restauration mobile

Disponible uniquement auprès de Cambro European Logistics (CEL), Allemagne.



Couleur des Plateaux :



CODE	DIAM./FORMAT	PIÈCES/CARTON
Rectangulaire – Gamme 60		
PH556010	45 x 32 cm	12
PH556020	58 x 38	12
PH556030	63 x 40	12
PH556040	70 x 45	12
PH556050	75 x 48	12
Rectangulaire – Gamme 65		
PH556510	27 x 20	12
PH556520	33 x 23	12
Ovale		
PH557010	23 x 16	24
PH557020	26 x 20	24
PH557030	29 x 21	24
PH557040	33 x 24	24
Plateau rond pour la bière		
PH558510	∅ 32	12
PH558520	∅ 36	12
PH558530	∅ 42	12

PLATEAUX EN HÊTRE À SURFACE ANTIDÉRAPANTE

CARACTÉRISTIQUES

Matériau	Hêtre plaqué
Type de surface	Surface antidérapante
Performances	Satisfaisantes
Plots d'empilage	Non
Compatibilité lave-vaisselle	Oui – Minime
Résistance aux produits chimiques	Satisfaisante
Test de séchage	Satisfaisant
Résistance aux chocs	Satisfaisante
Résistance à la casse	Satisfaisante
Résistance aux éraflures	Satisfaisante
Résistance aux taches	Satisfaisante
Résistance thermique	-10° à +100°C‡



‡Cet article n'est pas recommandé pour les chariots chauffants.

USAGE RECOMMANDÉ

Usage moyen / Accent sur l'aspect et lavage limité

- Service de banquet - buffet
- Restaurants / Cafés
- Bars / Night-clubs / Pubs
- Restauration mobile
- Brasseries

Disponible uniquement auprès de Cambro European Logistics (CEL), Allemagne.

PRODUITS ET COULEURS STOCKES SUR PLATE-FORME EUROPEENNE

PH556056 : (000)

Quantité minimum pour une commande auprès de CEL : un carton pour un article stocké, 120 pièces pour un article non stocké. Pas de déconditionnement possible.

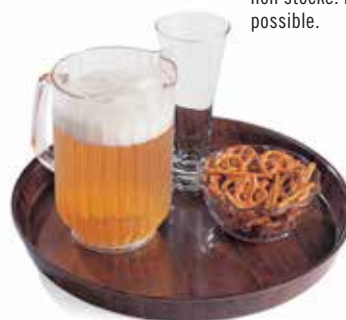

Couleur des Plateaux :



CODE	DIAM./FORMAT	PIÈCES/CARTON
Rectangulaire – Gamme 60		
PH556016	45 x 32 cm	12
PH556026	58 x 38	12
PH556036	63 x 40	12
PH556046	70 x 45	12
PH556056	75 x 48	12
Rectangulaire – Gamme 65		
PH556516	27 x 20	12
PH556526	33 x 23	12
Ovale		
PH557016	23 x 16	24
PH557026	26 x 20	24
PH557036	29 x 21	24
PH557046	33 x 24	24
Plateau rond pour la bière		
PH558516	∅ 32	12
PH558526	∅ 36	12
PH558536	∅ 42	12

PLATEAUX EN ACAJOU À SURFACE ANTIDÉRAPANTE

CARACTÉRISTIQUES

Matériau	Hêtre plaqué
Type de surface	Surface antidérapante
Performances	Satisfaisantes
Plots d'empilage	Non
Compatibilité lave-vaisselle	Oui – Minime
Résistance aux produits chimiques	Satisfaisante
Test de séchage	Satisfaisant
Résistance aux chocs	Satisfaisante
Résistance à la casse	Satisfaisante
Résistance aux éraflures	Satisfaisante
Résistance aux taches	Satisfaisante
Résistance thermique	-10° à +100°C‡



‡Cet article n'est pas recommandé pour les chariots chauffants.

USAGE RECOMMANDÉ

Usage moyen / Accent sur l'aspect et lavage limité

- Service de banquet - buffet
- Restaurants / Cafés
- Bars / Night-clubs / Pubs
- Restauration mobile
- Brasseries

Disponible uniquement auprès de Cambro European Logistics (CEL), Allemagne et de Cambro Ōzay, Bulgaria.



CODE	DIAM./FORMAT	PIÈCES/CARTON
Rectangulaire		
MW3245	32 x 45 cm	12
MW3858	37,5 x 57,5	12
MW3646	36 x 46	12
Ovale		
MW2129	21 x 29	12
Plateau rond pour la bière		
MW3200	∅ 32	12
MW3600	∅ 36	12
MW4200	∅ 42	12

CORFU – PLATEAUX STRATIFIÉS À SURFACE CAOUTCHOUC ANTIDÉRAPANTE

CARACTÉRISTIQUES

Matériau	Stratifié + Surface antidérapante
Type de surface	Surface caoutchouc antidérapante
Performances	Excellentes
Plots d'empilage	Non
Compatibilité lave-vaisselle	Oui – Minime
Résistance aux produits chimiques	Excellente
Test de séchage	Satisfaisant
Résistance aux chocs	Satisfaisante
Résistance à la casse	Satisfaisante
Résistance aux éraflures	Satisfaisante
Résistance aux taches	Satisfaisante
Résistance thermique	-10° à +100°C‡



AU PRORATA

‡Cet article n'est pas recommandé pour les chariots chauffants.

Remarque : tous les plateaux stratifiés doivent être séchés avant l'empilage.

Personnalisation, voir page 209.

Quantité minimum pour une commande auprès de CEL : un carton pour un article stocké, 120 pièces pour un article non stocké. Pas de déconditionnement possible.

PRODUITS ET COULEURS STOCKÉS SUR PLATE-FORME EUROPEENNE
C03800, C04300, C03646 : (D01)

USAGE RECOMMANDÉ

Usage moyen / Accent sur l'aspect et lavage limité

- Cantines / Cafétérias / Self-Services
- Service de banquet - buffet
- Restaurants / Cafés
- Bars / Night-clubs / Pubs
- Restauration mobile

Disponible uniquement auprès de Cambro European Logistics (CEL), Allemagne et de Cambro Ōzay, Bulgaria.

Couleur des Plateaux :



D01
Noir sur gris



CODE	DIAM./FORMAT	PIÈCES/CARTON
Rectangulaire		
C02632	26,5 x 32,5 cm	12
C03253	32,5 x 53	12
C03343	33 x 43	12
C03646	36 x 46	12
C03753	37 x 53	12
Rond		
C03200	∅ 32	12
C03800	∅ 38	12
C04300	∅ 43	12

CAPRI – PLATEAUX STRATIFIÉS À SURFACE LISSE

CARACTÉRISTIQUES

Matériau	Stratifié
Type de surface	Lisse
Performances	Satisfaisantes
Plots d'empilage	Non
Compatibilité lave-vaisselle	Oui – Minimale
Résistance aux produits chimiques	Excellente
Test de séchage	Satisfaisant
Résistance aux chocs	Satisfaisante
Résistance à la casse	Satisfaisante
Résistance aux éraflures	Satisfaisante
Résistance aux taches	Excellente
Résistance thermique	-10° à +100°C‡



AU PRORATA

‡Cet article n'est pas recommandé pour les chariots chauffants.

Remarque : tous les plateaux stratifiés doivent être séchés avant l'empilage.

Personnalisation, voir page 209.



USAGE RECOMMANDÉ

Trafic modéré / Priorité au coût

- Cantines / Cafétérias / Self-Services
- Hôtels - Service en chambre
- Restaurants / Cafés
- Bars / Night-clubs / Pubs
- Restauration mobile
- Brasseries

Disponible uniquement auprès de Cambro European Logistics (CEL), Allemagne et de Cambro Özyay, Bulgaria.

PRODUITS ET COULEURS STOCKES SUR PLATE-FORME EUROPEENNE

CA3646: (E73), (E76), (E78), (E82)
 CA3343: (E73), (E75), (E76), (E82)
 CA3253: (E76), (E82)
 CA3753: (E76)

Quantité minimum pour une commande auprès de CEL : un carton pour un article stocké, 120 pièces pour un article non stocké. Pas de déconditionnement possible.

Capri – Rectangulaire



Capri – Rond



Motif des plateaux :

Je vous remercie (E01)
 Disponible pour CA1300 seulement.

CA3200

CODE	FORMAT	PIÈCES/ CARTON
Rectangulaire		
CA2028	20 x 28 cm	24
CA2632	26,5 x 32,5	24
CA2738	27 x 38	24
CA2836	28 x 36	24
CA3244	32 x 44	24
CA3253	32,5 x 53	24
CA3343	33 x 43	24
CA3446	34 x 46	24
CA3646	36 x 46	24
CA3748	37 x 48	24
CA3753	37 x 53	24
CA3952	39 x 52	24
CA4361	43 x 61	12
Rond		
CA1300	∅ 13	24
CA3200	∅ 32	24
CA3800	∅ 38	24
CA4300	∅ 43	24
Trapézoïdal		
CA3247TR	32 x 47	24
Ovale		
CA1623	16 x 23	24
CA2026	20 x 26,5	24
CA2129	21 x 29	24
Rectangulaire à poignées		
CA4064H	40 x 64	12

*uniquement disponible en Noyer (E76), Vengé (E84) et Acier brossé (E85).

CAPRI – PLATEAUX STRATIFIÉS À SURFACE LISSE



Noyer
(E76)



Teck
(E77)

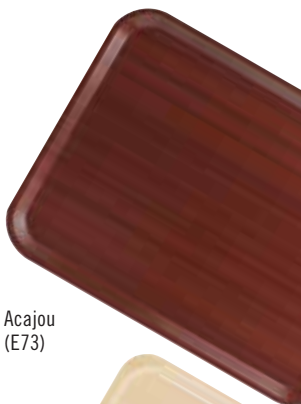

Acajou
(E73)



Bouleau
(E75)



Blanc
(E78)



Noir
(E79)

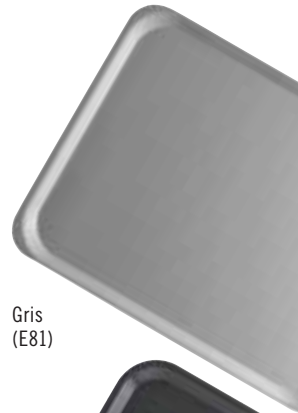

Gris
(E81)



Granit
anthracite
(E82)



Vengé
(E84)



Acier
brossé (E85)



Chêne
clair (E86)



Chêne
brun (E87)

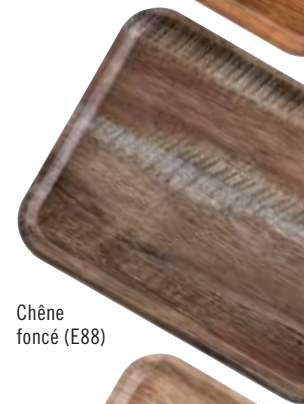

Chêne
foncé (E88)



Olivier
clair (E89)



Marron
olivier (E90)

MYKONOS – PLATEAUX STRATIFIÉS À SURFACE ANTIDÉRAPANTE

CARACTÉRISTIQUES

Matériau	Stratifié + Surface antidérapante
Type de surface	Surface antidérapante
Performances	Satisfaisantes
Plots d'empilage	Non
Compatibilité lave-vaisselle	Oui – Minimale
Résistance aux produits chimiques	Satisfaisante
Test de séchage	Satisfaisant
Résistance aux chocs	Satisfaisante
Résistance à la casse	Satisfaisante
Résistance aux éraflures	Satisfaisante
Résistance aux taches	Satisfaisant*
Résistance thermique	-10° à +100°C‡



AU PRORATA

Personnalisation,
voir page 209.

‡Cet article n'est pas recommandé pour les chariots chauffants.

Remarque : tous les plateaux stratifiés doivent être séchés avant l'empilage.

*Les plateaux Bouleau (E75) ont une résistance limitée aux taches.

USAGE RECOMMANDÉ

Usage moyen / Accent sur l'aspect et lavage limité

- Service de banquet - buffet
- Restaurants / Cafés
- Bars / Night-clubs / Pubs
- Restauration mobile

Disponible uniquement auprès de Cambro European Logistics (CEL), Allemagne et de Cambro Özay, Bulgaria.

Quantité minimum pour une commande auprès de CEL : un carton pour un article stocké, 120 pièces pour un article non stocké. Pas de déconditionnement possible.

PRODUITS ET COULEURS STOCKES SUR PLATE-FORME EUROPEENNE

MY3253, MY4361 : (E76)
MY3343 : (E75), (E76), (E82)
MY3646 : (E73), (E76)



Couleur des Plateaux :

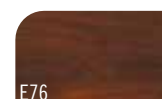
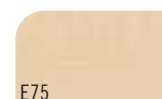
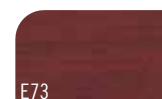

E82 Granité anthracite



CODE	DIAM./ FORMAT	PIÈCES/ CARTON
Rectangulaire		
MY2632	26,5 x 32,5 cm	24
MY2738	27 x 38	24
MY3244	32 x 44	24
MY3253	32,5 x 53	24
MY3343	33 x 43	24
MY3446	34 x 46	24
MY3646	36 x 46	24
MY3753	37 x 53	24
MY3952	39 x 52	24
MY4361	43 x 61	12
Ovale		
MY2026	20 x 26,5	24
MY2129	21 x 29	24
Rond		
MY3200	ø 32	24
MY3800	ø 38	24
MY4300	ø 43	24

MADEIRA – PLATEAUX STRATIFIÉS À SURFACE BOIS GRAINÉE

CARACTÉRISTIQUES

Matériau	Stratifié
Type de surface	Grainée des deux côtés
Performances	Satisfaisantes
Plots d'empilage	Non
Compatibilité lave-vaisselle	Oui – Minime
Résistance aux produits chimiques	Excellente
Test de séchage	Satisfaisant
Résistance aux chocs	Satisfaisante
Résistance à la casse	Satisfaisante
Résistance aux éraflures	Satisfaisante
Résistance aux taches	Excellentes
Résistance thermique	-10° à +100°C‡



AU PRORATA

Personnalisation,
voir page 209.

‡Cet article n'est pas recommandé pour les chariots chauffants.

Remarque : tous les plateaux stratifiés doivent être séchés avant l'empilage.

USAGE RECOMMANDÉ

Trafic modéré / Priorité au coût

- Cantines / Cafétérias / Self-Services
- Hôtels - Service en chambre
- Restaurants / Cafés
- Bars / Night-clubs / Pubs

Disponible uniquement auprès de Cambro European Logistics (CEL), Allemagne et de Cambro Ūzay, Bulgaria.

Quantité minimum pour une commande auprès de CEL : un carton pour un article stocké, 120 pièces pour un article non stocké. Pas de déconditionnement possible.

PRODUITS ET COULEURS STOCKES SUR PLATE-FORME EUROPEENNE

MA2028, MA2435, MA3343, MA3646, MA3753 : (E86), (E87), (E88), (E89), (E90), (E91)



Couleur des Plateaux :



E86

Chêne clair



E87

Chêne brun



E88

Chêne foncé



E89

Olivier clair



E90

Marron olivier



New!

E91

Chêne gris

CODE	DIAM./ FORMAT	PIÈCES/ CARTON
Rectangulaire		
MA2028	20 x 28 cm	24
MA2435	24 x 35	24
MA3343	33 x 43	24
MA3646	36 x 46	24
MA3753	37 x 53	24
MA4361	43 x 61	12
Rectangulaire à poignée		
MA3142H	31 x 42	24
Trapézoïdal		
MA3652TR	36 x 52	24
Rond		
MA3200	ø 32	24
MA3800	ø 38	24
MA4300	ø 43	24



PLATEAUX FAST FOOD

CARACTÉRISTIQUES

Matériau	Polypropylène
Type de surface	Grainée
Performances	Satisfaisantes
Plots d'empilage	Oui
Compatibilité lave-vaisselle	Oui – Minime **
Résistance aux produits chimiques	Excellente
Test de séchage	Satisfaisant
Résistance aux chocs	Satisfaisante
Résistance à la casse	Satisfaisante
Résistance aux éraflures	Satisfaisante
Résistance aux taches	Satisfaisante
Résistance thermique	-10° à +80°C‡



AU PRORATA

‡Cet article n'est pas recommandé pour les chariots chauffants.

**Nettoyer une fois par jour pendant 60 secondes à une température maximale de 80°C.



1217FFH

USAGE RECOMMANDÉ

Trafic modéré / Priorité au coût

- Restaurants service rapide
- Centres d'achats / Snack-bars



Plateau à rebord élevé

Plateau à rebord élevé avec poignées

PRODUITS ET COULEURS STOCKES SUR PLATE-FORME EUROPEENNE

1216FF : (110), (119), (163), (167), (168), (186)

1418FF : (107), (110), (119), (163), (167), (168), (186)

1217FFH : (110), (119), (166), (167), (416)

1014FF : (107), (110), (163), (167), (416)



1418FF



Couleurs des plateaux :

104 Brun Désert	106 Pêche Claire	107 Gris Perle	108 Jaune Primevère
110 Noir	119 Vert Sherwood	163 Rouge	166 Orange
167 Brun	168 Bleu	186 Bleu Marine	409 Vieux Rose
414 Vert Turquoise	416 Groseille		

CODE	FORMAT	PIÈCES/ CARTON
Plateaux rectangulaires – Plateaux à rebord élevé		
1014FF	26,5 x 34,5 cm	24
1216FF	30 x 41	24
1418FF	35,5 x 45,7	12
Plateau rectangulaire – Plateau à rebord élevé avec poignées		
1217FFH*	30 x 43	24

*Disponible dans les couleurs suivantes : Noir (110), Vert Sherwood (119), Orange (166), Brun (167), Groseille (416). Tous les formats de plateaux Fast Food fabriqués aux États-Unis peuvent être personnalisés. Tous les formats de plateaux Fast Food fabriqués en Europe et en Chine ne peuvent pas être personnalisés.



PLATEAUX À COMPARTIMENTS

CARACTÉRISTIQUES

Code	10146CW	BCT1014	PS1014
Matériau	Camwear®	ABS	Copolymère
Type de surface	Grainée	Grainée	Grainée
Performances	Excellente	Excellente	Excellente
Plots d'empilage	Oui	Oui	Oui
Compatibilité lave-vaisselle	Oui – Supérieure	Oui – Supérieure	Oui – Minime
Résistance aux produits chimiques	Satisfaisantes	Excellente	Excellente
Test de séchage	Excellente	Excellente	Excellente
Résistance aux chocs	Excellente	Satisfaisantes	Satisfaisantes
Résistance à la casse	Excellente	Satisfaisantes	Excellente
Résistance aux éraflures	Supérieure	Supérieure	Supérieure
Résistance aux taches	Supérieure	Supérieure	Supérieure
Résistance thermique	-40° à +99°C‡	-10° à +82°C‡	-10° à +80°C‡

‡Cet article n'est pas recommandé pour les chariots chauffants.



Les bols réutilisables 150CW, 100CW, 50CW, 45CW, 35CW, 10CW et SRB5CW sont adaptés à ce plateau et permettent de servir des céréales, de la soupe ou des salades.



PS1014 sur casier pour plateaux avec côté ouvert OETR314.

CODE	FORMAT	PIÈCES/ CARTON
Camwear		
10146CW	25,4 x 36,5 cm	24
ABS		
⊗ BCT1014	25,4 x 36,5	24
Copolymère		
⊗ PS1014	25,4 x 36,5	24



BCT1014, PS1014 & 10146CW

USAGE RECOMMANDÉ

Trafic modéré / Priorité au coût

- Écoles
- Universités
- Réfectoires militaires

Les plateaux en ABS et en Copolymère ne sont pas certifiés NSF.



Camwear

NSF 3 AU PRORATA



ABS

2 AU PRORATA



Copolymère

2 AU PRORATA



PLATEAUX À COMPARTIMENTS

CARACTÉRISTIQUES

Matériau	Camwear®	Copolymère
Type de surface	Grainée	Grainée
Performances	Satisfaisantes	Excellente
Plots d'empilage	Oui	Oui
Compatibilité lave-vaisselle	Oui – Supérieure	Oui – Minime
Résistance aux produits chimiques	Satisfaisante	Excellente
Test de séchage	Excellente	Excellente
Résistance aux chocs	Excellente	Satisfaisante
Résistance à la casse	Pratiquement incassable	Excellente
Résistance aux éraflures	Supérieure	Supérieure
Résistance aux taches	Supérieure	Supérieure
Résistance thermique	-40° à +99°C‡	-10° à +80°C‡

‡Cet article n'est pas recommandé pour les chariots chauffants.

USAGE RECOMMANDÉ

Trafic intense / Usage fréquent

- Écoles
- Universités
- Réfectoires militaires

Les bols 100CW, SRB13CW et 50CW vont dans le compartiment rond. Les bols 10CW et 150CW vont dans le compartiment carré. Voir les sections « La Vaisselle en Camwear » et « Bols à Nervures ».

Les plateaux en Copolymère ne sont pas certifiés NSF.



915CP



1596CW



915CW & 915CP



1596CW & 1596CP



915CW et 1596CW dans deux Camrack PR314.

Camwear

NSF 3 AU PRORATA



119 Vert Sherwood



404 Rouge



133 Beige



414 Vert Turquoise



168 Bleu



416 Rouge Cerise



186 Bleu Marine



110 Noir



431 Bleu Translucide

Copolymère

2 AU PRORATA



416 Rouge Cerise



186 Bleu Marine

CODE	FORMAT	PIÈCES/ CARTON
Camwear		
1596CW	22,9 x 38 cm	24
915CW	22,2 x 38	24
Copolymère		
1596CP	22,9 x 38	24
915CP	22,2 x 38	24

PLATEAUX POUR REPAS PRÉPARÉS

- Trois compartiments profonds permettent de servir des portions généreuses.
- Le couvercle s'enclenche solidement.
- La surface granitée résiste aux éraflures.

Camwear Couleurs :
Beige (133), Vert Turquoise (414).
Couleur du couvercle :
Transparent (135).

Copolymère Couleurs : Brun (167), Vert Turquoise (414), Brun Doré (161).
Couleur du couvercle : Blanc (148).

Les articles Copolymère ne sont pas homologués NSF

Cet article n'est pas recommandé pour les chariots chauffants.



Camwear®



Copolymère

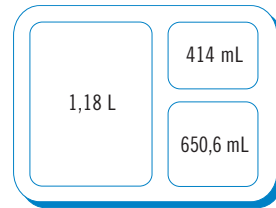
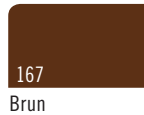

9113CW/9113CP

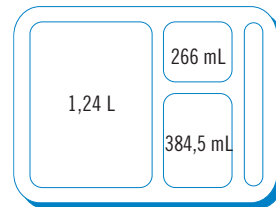

9114CW/9114CP

CODE	DESCRIPTION	DIMENSIONS Lo x La x P
Camwear		
9113CW	3 Compartiments	22,8 x 27,9 x 6,8 cm
9114CW	4 Compartiments	22,8 x 27,8 x 6,7
911CWC	Couvercle s' adapte aux 2 modèles	22,9 x 28 x 1,4
Copolymère		
9113CP	3 Compartiments	22,5 x 27,2 x 6,6
9114CP	4 Compartiments	22,6 x 27,2 x 6,6
911CPC	Couvercle s' adapte aux 2 modèles	22,6 x 27,4 x 1,4

Pièces/carton : 24

PLATEAUX COMPARTIMENTÉS SEPARATOR®

- Plateau à 6 compartiments spécialement conçu pour le service de repas en cellule.
- Aliments chauds et froids peuvent être servis avec un seul plateau.
- Muni de son couvercle, le plateau sépare chaque compartiment afin de conserver la température des aliments et d'éviter les débordements.
- Les rebords verrouillants du haut du couvercle et du fond du plateau assurent un empilage plus sûr.

Camwear Couleur : Beige (133).
Couleur du couvercle :
Transparent (135).

Copolymère Couleurs : Brun (167), Vert Turquoise (414), Brun Doré (161).
Couleur du couvercle :
Translucide (190).

Les articles Copolymère ne sont pas homologués NSF.

Cet article n'est pas recommandé pour les chariots chauffants.



Camwear



Copolymère

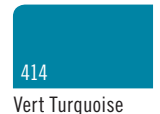
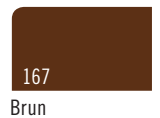

10146DCW/10146DCP

CODE	DESCRIPTION	DIMENSIONS Lo x La x P
Camwear		
10146DCW	6 Compartiments	25,4 x 36,1 x 3,3 cm
10146DCWC	Couvercle pour 10146DCW	26 x 36,2 x 3,5
Copolymère		
10146DCP	6 Compartiments	25,4 x 36 x 2,9
10146DCPC	Couvercle pour 10146DCP	25,6 x 35,6 x 3,6

Pièces/carton : 24

LE SYSTÈME PLATEAU-SUR-PLATEAU POUR LE SERVICE DE REPAS PRÉPARÉS

Plateau-base

- Combinez des portions d'aliments chauds et froids dans une seule unité de service réutilisable.
- Utilisable tout seul comme plateau de réfectoire ou avec le plateau-division pour le service en cellule.
- Le plateau-base comporte 5 compartiments, dont 1 pour le plateau-division.

Camwear Couleur : Beige (133).

Copolymère Couleurs : Brun (167), Brun Doré (161).

Les articles Copolymère ne sont pas homologués NSF

Cet article n'est pas recommandé pour les chariots chauffants.



1411CW



1411CW plateau-base con 853FH plateau-division.



1411CW/1411CP

Camwear®

NSF 3 AU PRORATA

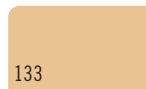

133
Beige

Copolymère

2 AU PRORATA

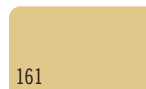

161
Brun Doré

167
Brun

Plateau-division

- Format pratique : 8 plateaux tiennent sur une plaque standard ou une grille 45,5 x 65,5 cm.

Camwear Couleur : Beige (133).

Couleur du couvercle : Transparent (135).

Copolymère Couleurs : Brun (167), Brun Doré (161).

Couleur du couvercle : Translucide (190).

Matière plastique résistante à haute température couleur : Ambre (150).

Les articles Copolymère ne sont pas homologués NSF.

Cet article n'est pas recommandé pour les chariots chauffants.



Camwear

NSF 3 AU PRORATA

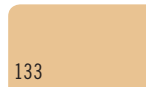

133
Beige

Copolymère

2 AU PRORATA



161
Brun Doré

167
Brun

Matière plastique résistante à haute température

NSF 3 AU PRORATA

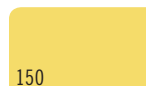

150
Ambre

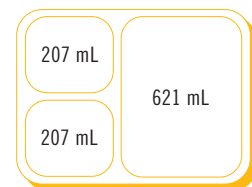

853FCW/853FCP/853FH

CODE	DESCRIPTION	DIMENSIONS Lo x La x P
Camwear*		
853FCW	Compartiments	16 x 22,1 x 4,8 cm
853FCWC	Couvercle pour 853FCW	17,1 x 22,4 x 0,6
Copolymère		
853FCP	Compartiments	16 x 22,1 x 4,8
853FCPC	Couvercle pour 853FCP	17,1 x 22,4 x 0,6
Matière plastique résistante à haute température		
853FH	Compartiments	16 x 22,1 x 4,8
853FHC	Couvercle pour 853FH	17,1 x 22,4 x 0,6

Pièces/carton : 24

*Les produits en Camwear ne sont pas disponibles sur le territoire français.

PLATEAUX À COMPARTIMENTS POUR LE SERVICE REPAS PRÉPARÉS

- Pour les réfectoires self-service en environnements haute sécurité.
- Configurations de compartiments conçues pour répondre aux exigences de tous les menus.
- Les plateaux à compartiments trapézoïdaux permettent d'économiser de la place et conviennent à la distribution des repas dans les établissements pénitentiaires.

Camwear 6 Compartiments Couleurs : Bleu Marine (186), Rouge Cerise (416), Jaune (145), Vert Sherwood (119), Beige (133), Noir (110).

7 & 5 Compartiments Couleur : Beige (133).

Copolymère Couleur : Brun Doré (161).

Les article 14105CP ne sont pas homologués NSF.

Plateaux trapézoïdaux à compartiments sont couverts par le brevet américain D 508,634.



Camwear®



Copolymère



Gobelet en copolymère NT9CP : Pour en savoir plus, contactez votre représentant Cambro.



10146CW



14187TRCW

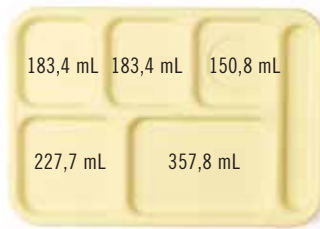

10146CW



10145CW



14105CW / 14105CP

CODE	DESCRIPTION	DIMENSIONS Lo x La x P	PIÈCES/ CARTON
Camwear			
14187TRCW	7 Compartiments, trapézoïdaux	45,6 x 35,4 x 4 cm	12
10146CW	6 Compartiments	25,4 x 36,8 x 2,4	24
14105CW	5 Compartiments	27,2 x 35,2 x 2,9	24
10145CW	5 Compartiments	25,4 x 36,8 x 2,4	24
Co-Polymer			
14105CP	5 Compartiments	27,2 x 35,2 x 2,9	24

PLATEAUX ET BACS DE PRÉSENTATION

CARACTÉRISTIQUES

Matériau	Couches de fibre de verre + Résine Polyester
Type de surface	Lisse
Performances	Excellentes
Plots d'empilage	Oui
Compatibilité lave-vaisselle	Oui – Supérieure
Résistance aux produits chimiques	Satisfaisante
Test de séchage	Excellente
Résistance aux chocs	Excellente
Résistance à la casse	Satisfaisante
Résistance aux éraflures	Satisfaisante
Résistance aux taches	Excellente
Résistance thermique	-10° à +100°C‡

‡Cet article n'est pas recommandé pour les chariots chauffants.

USAGE RECOMMANDÉ

Trafic modéré / Priorité au coût
– Étalages traiteur / buffet

Couleurs : Saumon (149)***, Jaune (145)***, Bleu (142), Vert (140), Blanc (148), Noir (110).

*Commande spéciale - Cet article n'est pas stocké et ne peut être renvoyé.

**Homologué NSF uniquement en l'absence de contact direct avec les aliments.



AU PRORATA

CODE	DIMENSIONS Lo x La x P	PIÈCES/ CARTON
Plateaux de présentation		
630MT*	16,4 x 76,2 x 1,9 cm	12
826MT*	21,6 x 64,1 x 1,9	12
830MT*	21,4 x 76,2 x 1,9	12
913MT*	22 x 31,6 x 2,1	12
918MT*	22 x 45,7 x 2,1	12
926MT*	22,5 x 64,9 x 2,5	12
1015MT*	25,7 x 38,1 x 1,9	24
1030MT*	26,5 x 76,2 x 1,9	12
1218MT*	29,2 x 45,1 x 2,5	12
1224MT*	31,6 x 61 x 1,9	12
1230MT*	31,6 x 76,2 x 1,9	12
1318MT*	32,1 x 45,1 x 2,7	12
1826MT*	45,2 x 65,2 x 2,7	6
2025MT*	52,7 x 64,9 x 2,1	6
Bacs de présentation		
6302MT*	16,7 x 76,2 x 5,1	12
8262MT*	21,5 x 64,1 x 5,1	12
8302MT*	21,4 x 76,2 x 5,1	12
92615MT*	22,5 x 64,8 x 3,8	12
10302MT*	26,5 x 76,2 x 5,1	12

LES ÉQUIPEMENTS POUR LE SERVICE DES REPAS EN HOSPITALIER



Pourquoi choisir les produits Cambro® pour le secteur de la santé ?

Depuis plus de 60 ans, Cambro se concentre sur le développement de solutions innovantes pour répondre aux défis les plus ambitieux du secteur de la restauration. Les produits Cambro destinés au secteur de la santé sont conçus pour garantir une fiabilité totale dans les conditions les plus exigeantes de la restauration en milieu médical.

Les ingrédients pour une distribution de repas réussie et des patients satisfaits

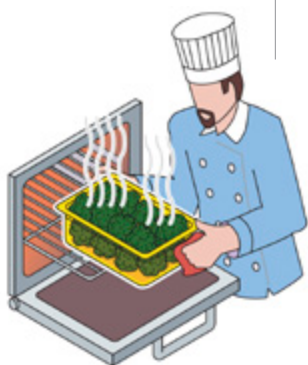
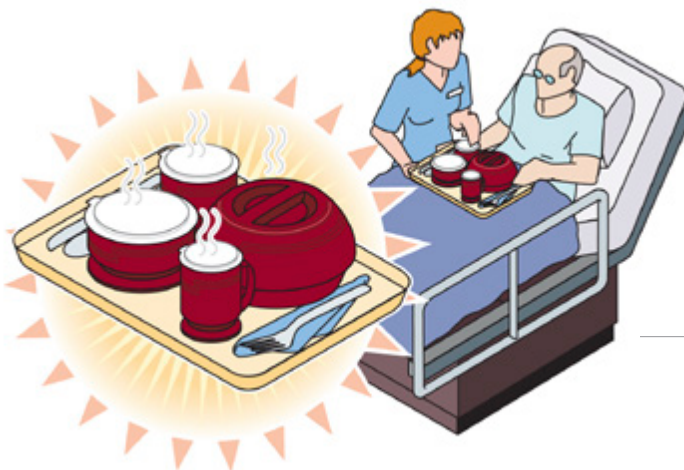

Des Aliments Chauds

L'objectif de tout système de distribution de repas consiste à garder les aliments chauds et frais. Une manipulation et une préparation sûres des aliments sont les premières étapes.



Assiettes Chaudes

Le système de plaque chaude a besoin que la plaque soit chauffée entre 85 et 90°C. Une assiette non chauffée diminue la qualité des aliments pour les patients.



Système de Maintien de La Température

Le système novateur de rétention de chaleur Camduction® chauffe rapidement et efficacement jusqu'à 75 et 85°C toutes les bases disposant d'un système de file de plateaux chauds.



Transport des Repas

Des chariots de distribution de repas aux systèmes de transport de repas Tablotherm, ces produits permettent de garder les aliments au chaud jusqu'au lit du patient.

Le système de plaque Tablotherm permet de maintenir la température à 64°C pendant 2 heures.

SYSTÈME DE MISE EN TEMPÉRATURE CAMDUCTION® –

SYSTÈME DE DISTRIBUTION DE REPAS CHAUDS

De conception novatrice, le système de distribution de repas chauds Camduction est rapide et efficace. Il convient parfaitement aux établissements disposant d'un système de file de plateaux chauds. Un seul chargeur peut prendre en charge jusqu'à 300 repas par service.

Chargeur Camduction protégé par le brevet américain U.S. Patent 8 263 906 B2. Base Camduction protégé par le brevet américain U.S. Patent D630 897 S.

Le chargeur Camduction est couvert par une garantie d'1 an.

PRODUITS ET COULEURS STOCKES SUR PLATE-FORME EUROPEENNE

MDSCDC9X5EU24V : (000)
MDSCDB9EU24V : (487), (497)

1

Réchauffe rapidement et efficacement jusqu'à 20 bases Camduction simultanément. Le démarrage initial s'effectue en 4 à 6 minutes environ.

Peut contenir jusqu'à 5 plateaux par minute, pour une efficacité opérationnelle accrue.

Maintient les aliments chauds à une température sûre de 60°C ou plus jusqu'à 60 minutes. Fonctionne sur une source de tension normale.



L'unité écoénergétique s'arrête après 60 minutes d'inactivité.

Le chargeur Camduction est fabriqué en acier inoxydable durable de qualité et reste frais au toucher.

Facile à utiliser : La LED rouge indique que les bases sont en train de chauffer. Le voyant vert signifie qu'elles sont prêtes.

La fonctionnalité indépendante de chaque compartiment réduit le risque d'interruption de service.

Cordon et fiche spécifiques au pays.

Chargeur et base Camduction

CODE	MDSCDC9X5EU24V
DESCRIPTION	Base de chargement Camduction individuel
CAPACITÉ	20 bases
DIMENSIONS GLOBALES La x P x H	76,2 x 47,9 x 87,9 cm
TENSION / PHASE	PE c.a. 380-480 V, triphasé
INTENSITÉ / HZ	16, 50/60
TYPE DE FICHE	Existe avec différents types de fiche
CORDON ÉLECTRIQUE	2 m
TEMPS DE CHAUFFAGE INITIAL	4 - 6 minutes
TOUS LES INDICATEURS LUMINEUX	LED
POIDS UNITÉ	52,6 kg
PIÈCES/CARTON	1

Couleur : Acier Inoxydable (000).



La base Camduction fournit une rétention de température chaude fiable.

CODE	MDSCDB9EU24V 
DESCRIPTION	La base de Camduction est compatible avec des assiettes de 22,86 cm de diamètre.
DIAMÈTRE EXTERNE	24,31 cm
TAILLE EXTERNE	2,26 cm
CASIER CAMRACK® TAILLE STANDARD	PR59314
PIÈCES/CARTON	12

SYSTÈME DE MISE EN TEMPÉRATURE CAMDUCTION® – SYSTÈME DE DISTRIBUTION DE REPAS CHAUDS

- Les bords restent froids et peuvent être touchés sans danger.
- Les bases sont durables et lavables en lave-vaisselle.
- Aucun risque de les ébrécher, de les fissurer ou de les casser.
- Les bases et les dômes existent en bleu marine et groseille.
- L'unité écoénergétique passe en mode rétention de chaleur. Maintient les bases chaudes et économise de l'énergie.

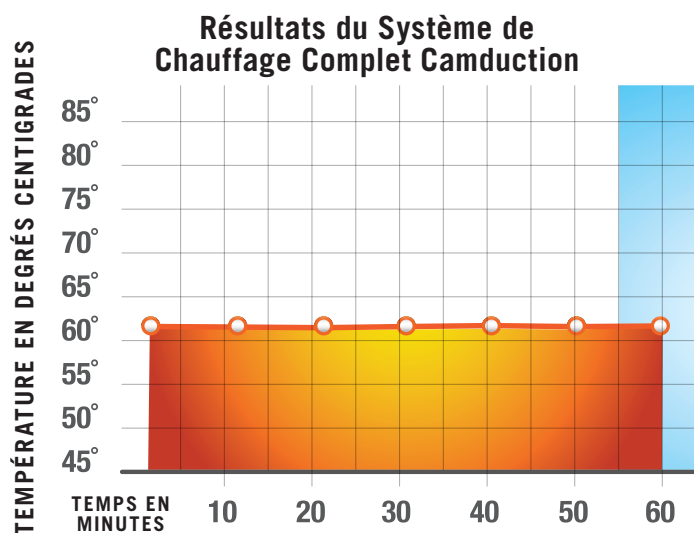

Pour une conservation thermique optimale, réchauffez l'assiette à +90°-100°C avant d'y placer les aliments chauffés à 85°C.

REMARQUE : Les résultats de l'opérateur peuvent varier selon les éléments du menu et les températures de départ.

Système de bases Camduction

Une base chauffée Camduction, combinée à une plaque en céramique Cambro de 22,8 cm correctement chauffée et recouverte d'un dôme isolé Cambro Shoreline, maintient les aliments chauds à une température de 65°C ou plus pendant 60 minutes.



② Garantie au pro-rata 2 ans pour les bases Camduction.



487 Rouge Cerise



497 Bleu Marine



Aucun risque au contact, même avec un chargement complet.

SYSTÈMES DE CONSERVATION DE TEMPÉRATURE

Cambro offre un éventail de produits qui soutiennent une variété de systèmes de rétention de température. De différentes solutions de service sont requises car chaque installation à ses propres besoins et défis.

Couleurs du MDSCDB9, HK39B, MDS09 et MDSL9 : Prairie (447), Blé (457), Gris Moucheté (480), Rouge Cerise (487), Bleu Marine (497), Noir (110), Anthracite (485)*.

Couleur du MDSPC9 : Noir (110).

Couleur du MDSP9 : Gris Foncé (477).

Couleur du MDSPL : (000).

*Uniquement disponible pour le dôme Harbor et la base Camduction.

MDSPL non-répertorié NSF.

MDSCDB9 est couvert par le brevet U.S. Patent D 630 8975 S. et 8 263 906 B2.



PRODUITS ET COULEURS STOCKES SUR PLATE-FORME EUROPEENNE

MDSCDB9EU24V : (487), (497)

Camduction®

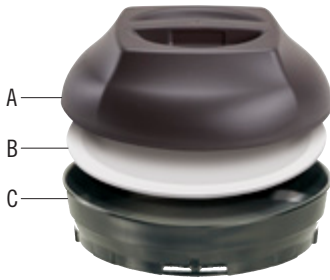

- A. Dôme isolant
- B. Assiette en porcelaine 22,86 cm
- C. Base Camduction

Base Isolante

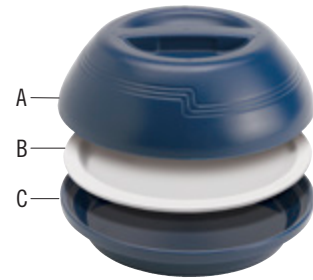

- A. Dôme isolant
- B. Assiette en porcelaine 22,86 cm
- C. Base isolante Heat Keeper

Plaque Thermique Chaude

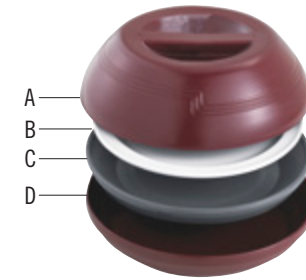

- A. Dôme isolant
- B. Assiette en porcelaine 22,86 cm
- C. Plaque thermique chaude
- D. Récipient isolant pour plaques

Plaque Froide

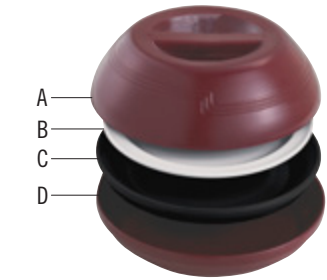

- A. Dôme isolant
- B. Assiette en porcelaine 22,86 cm
- C. Plaque froide
- D. Récipient isolant pour plaques

Système de Conduction Camduction

La solution de rétention thermique la plus efficace, maintient les aliments chauds à des températures sécurisées de 65°C ou plus pendant 60 minutes.

- Les bases Camduction sont durables et compatibles avec les lave-vaisselles.
- Résistants aux chocs, aux fissures et à la casse.
- Cette technologie révolutionnaire élimine les erreurs ou les problèmes en cas de surtensions.



MDSCDB9EU24V

La base de Camduction est compatible avec des assiettes de 22,86 cm de diamètre.

DIAMÈTRE EXTERNE : 24,31 cm

TAILLE EXTERNE : 2,26 cm

CASIER CAMRACK®
TAILLE STANDARD : PR59314

Pièces/Carton : 12

Système à base isotherme Heat Keeper

Une solution économique pour une conservation maximale de la chaleur, avec maintien de la température pendant 20 minutes ou plus.

- Résiste aux taches, aux odeurs et aux rayures.



HK39B

Base isolée pour assiettes 22,86 cm

DIAMÈTRE EXTERNE : 24,48 cm

TAILLE EXTERNE : 4,07 cm

CASIER CAMRACK
TAILLE STANDARD : PR59314

Pièces/Carton : 12

SYSTÈME DE DISTRIBUTION DE REPAS – COLLECTION HARBOR

- Le design élégant contribue à passer des repas agréables.
- Convient au maintien de la température.
- Disponible en six couleurs pour agrémenter n'importe quel décor.
- Les tasses et bols sont compatibles avec la gamme de couvercles jetables CamLids® de Cambro pour la collection Shoreline.
- Fabriqués en polypropylène, ils ne s'écaillent pas et ne cassent pas.
- Compatibles avec les lave-vaisselles à haute température.
- La cloche est compatible avec les assiettes de 22,86 cm de diamètre.
- Compatible avec tous les systèmes de rétention de température Cambro, système de mise à température complet Camduction®, système de plaques thermiques Camtherm®, système de base isolante Heat Keeper et système de plaques Camchiller®.

La vaisselle isotherme Cambro n'est pas recommandée pour une utilisation dans un four à micro-ondes car cela pourrait augmenter la probabilité de coloration et de fissuration qui ne sont pas couvertes par la garantie du fabricant.

Le bol isolant Harbor est protégé par le brevet U.S. D795,017 S.



CODE	MDSHD9	MDSHB5	MDSHB9	MDSHM8
DESCRIPTION	La cloche thermique couvre des assiettes de 22,86 cm de diamètre	Petit bol	Grand bol	Chope
CODE COUVERCLE	—	CLSM8B5, CLRSM8B5	CLSB9, CLRSB9	CLSSM8B5, CLSM8B5, CLRSM8B5
CAPACITÉ APPROX.	—	150 mL	270 mL	240 mL
DIAMÈTRE EXTERNE	25,94 cm	8,89 cm	11,11 cm	11,43 cm
TAILLE	8,17 cm	6,1 cm	6,1 cm	10,16 cm
CASIER CAMRACK® TAILLE STANDARD	PR59314	16C414	9S318	16C414
PIÈCES/CARTON	12	48	48	48

Couleurs disponibles pour la distribution de repas collection Harbor :



SYSTÈME DE DISTRIBUTION DE REPAS – COLLECTION SHORELINE

- Design classique, haute performance et sécurité inégalés à un prix abordable.
- Compatible avec les systèmes de conservation de température Cambro : Système thermique complet Camduction®, systèmes de plats et de bases à isolation thermique Camtherm®.
- Tasses et bols compatibles avec les couvercles CamLids® jetables de Cambro.
- La seule gamme d'ustensiles isothermes approuvée aux normes NSF.
- Les dômes et les bases isothermes sont en polypropylène durable.

La vaisselle isotherme Cambro n'est pas recommandée pour une utilisation dans un four à micro-ondes car cela pourrait augmenter la probabilité de coloration et de fissuration qui ne sont pas couvertes par la garantie du fabricant.



PRODUITS ET COULEURS STOCKES SUR PLATE-FORME EUROPEENNE

MDSB9, MDSD9, MDSB16, MDSD9, MDSM8, MDSB5 : (487), (497)

Articles isolés pour la livraison de repas



CODE	MDSD9	MDSLD9	MDSM8	MDSB5	MDSB9	MDSB16
DESCRIPTION	Le dôme isolant recouvre une assiette de 22,86 cm	Le dôme isolant à profil bas recouvre une assiette de 22,86 cm	Chope	Petit bol	Grand bol	Bol pour l'entrée
CODE COUVERCLE	—	—	CLSSM8B5, CLSM8B5, CLRSM8B5	CLSSM8B5, CLSM8B5, CLRSM8B5	CLSB9, CLRSB9	CLRSB16
CAPACITÉ APPROX.	—	—	240 mL	150 mL	270 mL	500 mL
DIAMÈTRE EXTERNE	25,94 cm	25,94 cm	8,89 cm*	8,89 cm	11,11 cm	13,65 cm
TAILLE	8,17 cm	6,99 cm	10,16 cm	6,1 cm	6,1 cm	6,1 cm
CASIER CAMRACK® TAILLE STANDARD	PR59314	PR59314	16C414	16C414	9S318	9S318
PIÈCES/CARTON	12	12	48	48	48	48

*MDSM8 Diamètre de 11,43 cm avec poignée.

Couleurs du Collection Shoreline :



Couvercles à usage unique pour la vaisselle destinée à la livraison de repas



CODE COUVERCLE	CLSM8B5	CLSB9	CLSSM8B5
DESCRIPTION	Petit couvercle jetable	Grand couvercle jetable	Couvercle antifuite jetable
POUR	MDSB5, MDSM8, MDSHB5	MDSB9, MDSHB9	MDSB5, MDSM8, MDSHM8
DIAMÈTRE EXTERNE	9,1 cm	11,28 cm	9,1 cm
TAILLE	0,76 cm	0,76 cm	1,9 cm
PIÈCES/CARTON	1,500	1,000	1,000

CLSM8B5, CLSB9 Couleur : Translucide (190) CLSSM8B5 Couleur : Blanc (148). Cartons entiers seulement. Pas de déconditionnement.



SYSTÈMES DE CONSERVATION DE TEMPÉRATURE

Système à Plaque Thermique

La solution idéale pour une conservation maximale de la chaleur, avec maintien de la température pendant 60 minutes ou plus.

- Maintient la chaleur en son centre pour conserver les aliments au chaud à des températures sûres.
- Reste 11°C plus froid sur le bord que les plaques chauffantes métalliques afin d'éviter au personnel et aux patients de se brûler.
- Matériau composite en plastique haute densité qui ne risque pas de se bosseler, contrairement aux plaques chauffantes métalliques.



MDSPL9
Plaque thermique pour assiettes de 22,86 cm
DIAMÈTRE EXTERNE : 24 cm
TAILLE EXTERNE : 4,45 cm
CASIER CAMRACK®
TAILLE STANDARD : PR59314
Pièces/Carton : 12



MDSL9
Récipient isolant pour plaques 24,13 cm
DIAMÈTRE EXTERNE : 24,29 cm
TAILLE EXTERNE : 4,6 cm
CASIER CAMRACK
TAILLE STANDARD : PR59314
Pièces/Carton : 12



MDSPL
Lève-plat thermique Camtherm
DIAMÈTRE EXTERNE : 8 cm
TAILLE EXTERNE : 7,6 cm
Pièces/Carton : 1

Système de plaque eutectique froide Camchiller®

Maintient les aliments à 4°C ou à des températures inférieures pendant 45 minutes dans une assiette réfrigérée ou avec une cloche isotherme.

- Résistant aux chocs dus températures de congélation.
- Empilable pour un transport et un stockage aisés.
- Peut être utilisé avec ou sans sous-plat.
- Compatibles avec les lave-vaisselles à haute température.



MDSPLC9
Le plat eutectique froid Camchiller pour assiette de 22,86 cm
DIAMÈTRE EXTERNE : 24,31 cm
TAILLE EXTERNE : 3,42 cm
CASIER CAMRACK
TAILLE STANDARD : PR59314
Pièces/Carton : 12



MDSL9
Récipient isolant pour plaques 24,13 cm
DIAMÈTRE EXTERNE : 24,29 cm
TAILLE EXTERNE : 4,6 cm
CASIER CAMRACK
TAILLE STANDARD : PR59314
Pièces/Carton : 12

PRODUITS ET COULEURS STOCKES SUR PLATE-FORME EUROPEENNE

MDSPL9 : (477)
MDSL9 : (487), (497)

Dômes, couvercles d'assiette et assiette pour tous les systèmes de rétention de température Cambro

PRODUITS ET COULEURS STOCKES SUR PLATE-FORME EUROPEENNE

MDSPL9, MDSL9 : (487), (497)
MDSPLT9 : (148)



MDSPL9 **NSF**



MDSL9 **NSF**



MDSHD9 **NSF**



909CW **NSF**



MDSPLT9

CODE	MDSPL9 NSF	MDSL9 NSF	MDSHD9 NSF	909CW NSF	MDSPLT9
DESCRIPTION	Le dôme isotherme couvre des assiettes de 22,86 cm de diamètre.	Couvercle dôme isolant à profil bas pour assiettes de 22,86 cm	La cloche thermique couvre des assiettes de 22,86 cm de diamètre	Camwear* Camcover	Assiette en porcelaine
DIAMÈTRE EXTERNE	25,94 cm	25,94 cm	25,94 cm	26,2 cm	22,86 cm
TAILLE EXTERNE	8,17 cm	6,99 cm	8,17 cm	6,99 cm	2,54 cm
CASIER CAMRACK TAILLE STANDARD	PR59314	PR59314	PR59314	PR59314	PR314
PIÈCES/CARTON	12	12	12	12	24

Couleurs du MDSPL9, MDSL9 et MDSHD9 : Prairie (447), Blé (457), Gris Moucheté (480), Rouge Cerise (487), Bleu Marine (497), Noir (110), Anthracite (485)*.

Couleurs du 909CW : Transparent (152), Ambre (153), Beige (133), Argent (486). Couleur du MDSPLT9 : Blanc (148).

*Anthracite (485) disponible uniquement pour le dôme Harbor. MDSPLT9 est vendu per carton uniquement.



COUVERCLES CAMLIDS® RÉUTILISABLES POUR SERVICE ISOTHERME POUR REPAS PRÉPARÉS

- Réalisez des économies pouvant atteindre 75% sur le coût annuel des couvercles.
- Réduisez substantiellement votre volume de déchets annuel en remplaçant les couvercles jetables par des couvercles réutilisables.
- Compatibles avec le lave-vaisselle.
- En polypropylène durable.
- Compatible avec les tasses et bols Shoreline et Harbor.
- Contactez votre représentant Cambro pour obtenir un calculateur d'économies personnalisé !

Couleur de couvercles CamLid réutilisables : Blanc Moucheté (490).

Couleur des paniers de lavage-stockage Camrack : Vert Kelly (452).

Couleur des casiers de base Camrack format standard : Gris Clair (151).

Couleur des couvercles pour casiers format standard : Gris (180).

CLRWSR36 est protégé par le brevet américain D 617,069.

Le couvercle pour casier standard n'est pas homologué NSF.



PRODUITS ET COULEURS STOCKES SUR PLATE-FORME EUROPEENNE

CLRSB9 : (490)
 CLRWSR36 : (452)
 BR578 : (110), (163), (167), (168), (184), (186), (414), (416), (119), (151)
 DRC2020 : (180)
 E3: (151)
 CRPHDG2878: (000)

Consultez le site www.cambro.com/savemoney pour savoir combien vous pouvez économiser !



Paniers de lavage-stockage Camrack®

- Conçu pour laver et ranger en toute sécurité les couvercles CamLid réutilisables CLRSB9 et CLRSM8B5 uniquement.
- Chaque panier de lavage-stockage Camrack a une capacité de 36 couvercles réutilisables CamLids.
- Lavez et stockez les paniers dans des casiers de base standard.

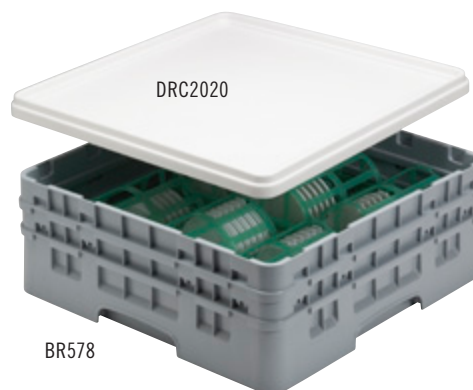

CODE	DESCRIPTION	DIMENSIONS	PIÈCES/CARTON
Couvercles CamLids réutilisables		H x Dia.	
CLRSM8B5	Pour chope 240 mL et bol 150 mL	0,71 x 9,05 cm	240
CLRSB9	Pour bol 270 mL	0,71 x 11,32	240
CLRSB16	Pour bol 500 mL	0,71 x 13,97	240
Accessoires pour bols CLRSM8B5 et CLRSB9		La x P x H	
CLRWSR36	Panier de lavage-stockage Camrack pour 36 couvercles réutilisables	20,96 x 45,4 x 13,97	4
BR578	Casier Camrack standard avec 2 extensions	50 x 50 x 18,4	4
DRC2020	Couvercle pour casier standard	50 x 50 x 2,4	1
Accessoires pour bols CLRSB16		La x P x H	
PR500	Casier à plots 9 x 9 avec 1 extension	50,17 x 50,17 x 14,29	5
E3	Extension ouverte taille standard	50,17 x 50,17 x 2	12
CRPHDG2878	Grille de retenue carrée taille standard	46,67 x 46,67	6

Les couvercles CamLids sont vendus par carton complet. Pas de déconditionnement.

Gobelet, Bol torsadé et couvercles CAMLIDS® À USAGE UNIQUE POUR LE SECTEUR HOSPITALIER

Gobelets Lido® avec couvercles à usage unique



CODE Gobelet	LDT6	LDT9
CODE COUVERCLE	CLST6	CL900P
CAPACITÉ Gobelet	177 mL	266 mL
EMBALLAGE Gobelet / COUVERCLE	36 / 1,000	36 / 1,000

Couleur : Translucide (190). Cartons entiers seulement. Pas de déconditionnement.

Les verres Lido de 177 et 266 mL ont des repères de graduation discrets prévus pour leur utilisation en milieu hospitalier afin de faciliter la dose administrée.

Gobelets Laguna® avec couvercles à usage unique



CODE Gobelet	LT6	LT10	LT12
CODE COUVERCLE	CLLT6	CLLT10	CLLT12
CAPACITÉ Gobelet	177,4 mL	295,7 mL	354,9 mL
EMBALLAGE Gobelet / COUVERCLE	36 / 1,500	36 / 1,000	36 / 1,000

Couleur : Translucide (190). Cartons entiers seulement. Pas de déconditionnement.

Bol torsadé avec couvercles à usage unique



CODE BOL TORSADÉ	SRB5CW / SRB5
CODE COUVERCLE	CLSRB5
CAPACITÉ DU BOL À NERVURES	148 mL
EMBALLAGE BOL TORSADÉ / COUVERCLE	24 / 1,000

Couleur : Transparent (152). Fabriqué en (PET) Cartons entiers seulement. Pas de déconditionnement.

Gobelets Colorware avec couvercles à usage unique



CODE Gobelet	500P / 500P2	800P / 800P2	900P / 900P2	950P / 950P2
CODE COUVERCLE	CLJ6	CL800P	CL900P	CL950P
CAPACITÉ Gobelet	154 mL	236,6 mL	287 mL	290 mL
EMBALLAGE Gobelet / COUVERCLE	72 / 24 / 1,000	72 / 24 / 1,000	72 / 24 / 1,000	72 / 24 / 1,000

Couleur : Translucide (190). Cartons entiers seulement. Pas de déconditionnement.

Gobelets Newport avec couvercles à usage unique



CODE Gobelet	NT5	NT8	NT9	NT10	NT12
CODE COUVERCLE	CLNT5	CLNT8	CLNT9	CLNT10	CLNT12
CAPACITÉ Gobelet	189 mL	228 mL	266 mL	300 mL	373 mL
EMBALLAGE Gobelet / COUVERCLE	36 / 1,500	36 / 1,000	36 / 1,000	36 / 1,000	36 / 1,000

Couleur : Translucide (190). Cartons entiers seulement. Pas de déconditionnement.

CASIERS DE SÉCHAGE HYGIÉNIQUE CAMSHELIVING®



- Garder les chaînes de préparation de plateaux et la zone de lavage propres et organisés en stockant les produits lavés en position debout pour accélérer le séchage avant le rangement.
 - Matériau non corrosif, pratiquement incassable et facile à assembler.
 - Casiers mobiles facilitant le nettoyage du sol et la maniabilité.
 - Les supports de séchage sont amovibles et résistent au lave-vaisselle à haute température.
 - Combinez des supports de séchage individuels pour réaliser des casiers de séchage sur mesure sur des unités Camshelving de 600 mm de profondeur.
- Garantie à vie contre la rouille et la corrosion sur les montants et les traverses de rayonnage.
 - Les chariots de séchage sont fabriqués en ABS antichoc.

*Couleur de la série Haut de gamme Camshelving : Blanc Moucheté (490).

**Couleur du chariot de séchage : Gris Clair (151).

Roulettes :

4 roues haut de gamme : (2 pivotantes avec frein de blocage total, 2 pivotantes sans frein).



Chariot de séchage et de rangement vertical

- Maintient parfaitement en place les plateaux, les planches à découper, les plaques à pâtisserie, les couvercles et les assiettes de 20,3 à 34,3 cm.
- Les chariots de séchage sont installés directement sur les traverses d'étagère.
- Compatible avec les étagères de 600 mm.

Le chariot de séchage à 7 emplacements est protégé par le brevet U.S. D 663,912 S.



PRODUITS ET COULEURS STOCKES SUR PLATE-FORME EUROPEENNE

CSDR7, CSDR73 : (151)
MPMU61117DRPKG, MPMU61317DRPKG : (490)



CSDR7
Casier de séchage à 7 emplacements
Largeur par emplacement : 3,3 cm

CODE	DESCRIPTION	DIMENSIONS L x P x H	CAPACITÉ	PIÈCES/ CARTON
Camshelving Premium*				
MPMU61117DRPKG	Chariot de séchage vertical	600 x 1180 x 1790 mm	84 Plateaux	1
MPMU61317DRPKG	Chariot de séchage vertical	600 x 1380 x 1790	105	1
Chariots de séchage**				
CSDR7	Casier de séchage à 7 emplacements	597 x 260 x 95	—	1
CSDR73	Casier de séchage à 7 emplacements	597 x 260 x 95	—	3

Contenu du colis : Les unités sont expédiées au complet avec 2 kits de montants mobiles, 6 traverses, 12 ou 15 clayettes de séchage vertical pour dôme et des roues pivotantes de qualité supérieure avec frein à blocage total. Assemblage requis.



MPMU61117DRPKG
Camshelving Premium

CASIERS DE SÉCHAGE HYGIÉNIQUE CAMSHELIVING®



Chariot de séchage et de rangement incliné

- Maintient fermement jusqu'à 128 clayettes chaudes/bases pour distribution de repas, et toute une variété de tailles de bacs, de pots et d'articles de cuisine.
- Les chariots de séchage sont installés directement sur les traverses d'étagère.
- Compatible avec les étagères de 600 mm.

*Couleur de la série Haut de gamme Camshelving : Blanc Moucheté (490).

**Couleur du chariot de séchage : Gris Clair (151).

Le chariot de séchage à 8 emplacements est protégé par le brevet U.S. D739,989 S.



PRODUITS ET COULEURS STOCKES SUR PLATE-FORME EUROPEENNE

CSDR8, CSDR84 : (151)
MPMU61217PDPKG : (490)

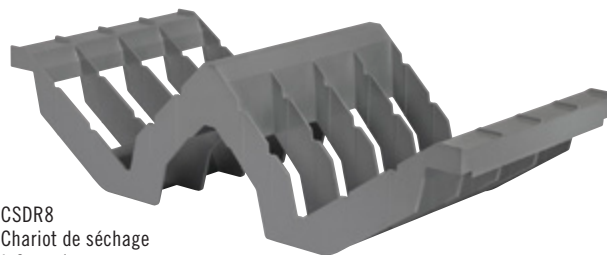

CSDR8
Chariot de séchage à 8 emplacements
Largeur par emplacement : 6 cm

CODE	DESCRIPTION	DIMENSIONS La x P x H	CAPACITÉ	PIÈCES/ CARTON
Camshelving Premium*				
MPMU61217PDPKG	Chariot de séchage incliné	600 x 1280 x 1790 mm	128 Plaques chaudes / bases ou 16 Bacs GN 1/1	1
Chariots de séchage**				
CSDR8	Clayette de séchage à 8 emplacements	592 x 263 x 160	—	1
CSDR84	Clayette de séchage à 8 emplacements	592 x 263 x 160	—	4

Les supports de séchage individuels conviennent uniquement aux étagères profondes de 600 mm des rayonnages Camshelving de la série Premium, mobile ou fixe. **Contenu du colis :** Les unités sont expédiées au complet avec 2 kits de montants mobiles, 8 traverses, 16 clayettes de séchage inclinées pour dôme et des roues pivotantes de qualité supérieure avec frein à blocage total.

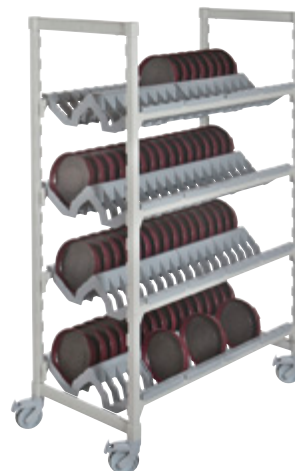

MPMU61217PDPKG
Camshelving Premium

Casier de séchage et de rangement pour dômes

- Maintient fermement 100 dômes de distribution de repas.
- Les chariots de séchage sont installés directement sur les traverses d'étagère.
- Compatible avec les étagères de 600 mm.

*Couleur de la série Haut de gamme Camshelving : Blanc Moucheté (490).

**Couleur du chariot de séchage : Gris Clair (151).

Le chariot de séchage à 10 emplacements est protégé par le brevet U.S. D 736,488 S.



PRODUITS ET COULEURS STOCKES SUR PLATE-FORME EUROPEENNE

CSDDC24, CSDDC245 : (151)
MPMU6917DDPKG : (490)

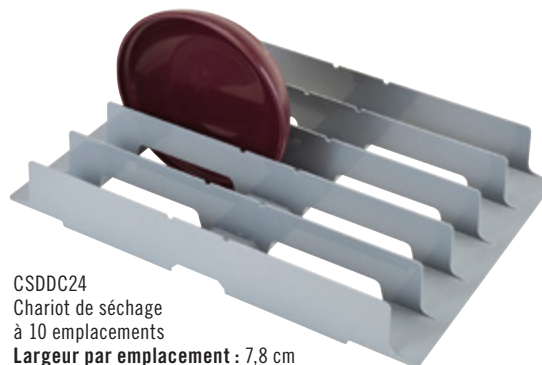

CSDDC24
Chariot de séchage à 10 emplacements
Largeur par emplacement : 7,8 cm

CODE	DESCRIPTION	DIMENSIONS La x P x H	CAPACITÉ	PIÈCES/ CARTON
Camshelving Premium*				
MPMU6917DDPKG	Chariot de séchage de dômes	600 x 980 x 1790 mm	100 Dômes	1
Chariots de séchage**				
CSDDC24	Clayette de séchage à 10 emplacements	597 x 415 x 86	—	1
CSDDC245	Clayette de séchage à 10 emplacements	597 x 415 x 86	—	5

Les supports de séchage individuels conviennent uniquement aux étagères profondes de 600 mm des rayonnages Camshelving Premium, mobile ou fixe. **Contenu du colis :** Kits de montants mobiles pré-assemblés, 10 traverses, 10 casiers de séchage et des roues pivotantes de qualité supérieure avec frein à blocage total. Assemblage requis.



MPMU6917DDPKG
Camshelving Premium

SYTÈME DE DISTRIBUTION DE REPAS TABLOTHERM CAM GOBOX®

Le plateau Tablotherm Cam GoBox™ est la solution la plus abordable pour le service de distribution de plateaux-repas individuel. Ce plateau léger et isotherme sépare les aliments chauds et froids à des températures optimales jusqu'à 60 minutes. Des compartiments supplémentaires permettent d'ajouter des boissons ou des snacks, et de servir un repas agréable et complet.

Les couvercles 122701118, 122700021 et 122700023 sont sans BPA.



Excellente isolation et rétention thermique.

Fabriqué en polypropylène expansé.

Une unité conserve en toute sécurité les aliments chauds et froids jusqu'à 60 minutes.

Plateau de distribution de repas individuel, léger, empilable et facile à transporter et à stocker.

SYTÈME DE DISTRIBUTION DE REPAS TABLOTHERM CAM GOBOX®

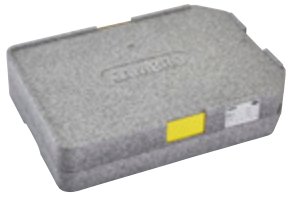

ITENEPP

Plateau Tablotherm EPP vide, sans vaisselle

DIM. EXTÉRIEURES Lo x Pa x H :
37 x 53 x 11,8 cm

POIDS UNITÉ : 0,55 kg

Pièces/Carton : 1 Couleur : Gris (107).



ITENEPP118

Plateau Tablotherm EPP avec vaisselles en porcelaine - 2 plats rectangulaires de 11 x 18 cm, 2 bols de 14 cm, couvercles réutilisables

DIM. EXTÉRIEURES Lo x Pa x H :
37 x 53 x 11,8 cm

POIDS UNITÉ : 2,53 kg

Pièces/Carton : 1 Couleur : Gris (107).



ITENEPP21

Bacs Tablotherm EPP avec vaisselles en porcelaine - 1 assiette de 21 cm, 2 bols de 14 cm, couvercles réutilisables

DIM. EXTÉRIEURES Lo x Pa x H :
37 x 53 x 11,8 cm

POIDS UNITÉ : 2,27 kg

Pièces/Carton : 1 Couleur : Gris (107).



ITENEPP23

Plateau Tablotherm EPP avec vaisselles en porcelaine - 1 assiette à deux compartiments de 23 cm, 2 bols de 14 cm, couvercles réutilisables

DIM. EXTÉRIEURES Lo x Pa x H :
37 x 53 x 11,8 cm

POIDS UNITÉ : 2,32 kg

Pièces/Carton : 1 Couleur : Gris (107).



ITENEPP118H

Plateau Tablotherm EPP avec vaisselles - 2 plats rectangulaires 11 x 18 en porcelaine, 2 bols Shoreline MDSB16 (13,6 cm) (500 mL), 2 couvercles réutilisables CLRSB16

DIM. EXTÉRIEURES Lo x Pa x H :
37 x 53 x 11,8 cm

POIDS UNITÉ : 1,82 kg

Pièces/Carton : 1 Couleur : Gris (107).



ITENEPP21H

Plateau Tablotherm EPP avec vaisselles - 1 assiette de 21 cm en porcelaine, 2 bols Shoreline MDSB16 (13,6 cm) (500 mL), 2 couvercles réutilisables CLRSB16

DIM. EXTÉRIEURES Lo x Pa x H :
37 x 53 x 11,8 cm

POIDS UNITÉ : 1,57 kg

Pièces/Carton : 1 Couleur : Gris (107).



ITENEPP23H

Plateau Tablotherm EPP avec vaisselles - 1 assiette à deux compartiments de 23 cm en porcelaine, 2 bols Shoreline MDSB16 (13,6 cm) (500 mL), 2 couvercles réutilisables CLRSB17

DIM. EXTÉRIEURES Lo x Pa x H :
37 x 53 x 11,8 cm

POIDS UNITÉ : 1,62 kg

Pièces/Carton : 1 Couleur : Gris (107).

PRODUITS ET COULEURS STOCKES SUR PLATE-FORME EUROPEENNE

TOUT TABLOTHERM CAM GOBOXES : (107)
12240118, 12260118, 122400021,
122600021, 122400023, 122600023,
122500014, 122700014 : (000)
MDSB16 : (480)

Ustensiles en Céramique



CODE	12240118	12270118	122400021	122700021	122400023	122700023	122500014	122700014	MDSB16
DESCRIPTION	Plat rectangulaire en porcelaine	Couvercle pour plat rectangulaire 122400018	Plat en porcelaine	Couvercle pour 122400021	Compartiment pour 2 assiettes en porcelaine	Couvercle pour 122400023	Bol en porcelaine 14 cm	Couvercle pour bol	Bol Shoreline isotherme - 500 mL
DIM. EXTÉRIEURES (CM)	11 x 18	11 x 18	Ø 21	Ø 21,5	Ø 23	Ø 23,5	Ø 14 x 0,7	Ø 14,5	Ø 13,6 x 6
POIDS UNITÉ (KG)	0,45	0,06	0,58	0,18	0,6	0,2	0,44	0,04	0,13
Pièces/Carton : 1	Couleur : (000).								

SYSTÈME DE DISTRIBUTION DE REPAS TABLOTHERM

Système de distribution de plateaux-repas idéal pour le service à domicile

- Transportez et servez des aliments froids et chauds grâce à une seule unité complète.
- Maintenez les aliments à des températures sûres pendant plus de 1 heure.*

- Sa légèreté facilite son transport.
- Deux tailles sont disponibles pour des formules de repas variées.
- Ils supportent le lave-vaisselle.



Les plateaux Tablotherm s'empilent pour un transport et un stockage aisés.



Un système de rainurage permet une fixation hermétique du couvercle afin d'éviter les déversements et de mieux maintenir la température.

Porcelaine résistante à la casse.

Son design compact facilite le transport.

Gardez les aliments chauds et froids en toute sécurité dans une même unité.



Le dressage est pratique avec les plateaux et la vaisselle Tablotherm.

Modèle ITPD3253 avec plaque chaude

85°C 80°C 77°C 74°C 71°C

Modèle ITPD3253 sans plaque chaude

85°C 72°C 68°C 64°C —

Modèle ITPD3753T avec plaque chaude

89°C 75°C 70°C 65°C 62°C

Modèle ITPD3753T sans plaque chaude

87°C 67°C 60°C —



*Avec plaque eutectique chaude.

Cet article n'est pas recommandé pour les chariots chauffants.

PLATEAUX ISOTHERMES TABLOTHERM

Température minimale des
aliments et des assiettes avant
le dressage des plats : 85° - 90°C



Disponible uniquement
auprès de Cambro European
Logistics (CEL), Allemagne.

PRODUITS ET COULEURS STOCKES SUR PLATE-FORME EUROPEENNE

IT3253, IT3753T, ITPD3253, ITPD3753T,
ITPD3753TH, 112 430 000, 122 400 050,
122 450 050, 122 500 050, 122 600 050,
122 650 050, 122 700 050, 122 201 050,
122 200 050, 122 260 050 : (000)
MDSB16, MDSB9 : (480)
CLRSB9T, CLRSB16T : (490)
165PW : (A42)



ITPD3253 - Gastronorme



ITPD3753T - Euronorme



Couvercle gris clair en polypropylène à joint
de caoutchouc intégré. Les couvercles ne
passent pas au four à micro-ondes.

CODE	DESCRIPTION	DIMENSIONS L x L x H
Tablotherm – Plateau isotherme avec plats de porcelaine, couvercles et plaque eutectique chaude		
ITPD3753T	Plateau isotherme Euronorme avec : 1 assiette à deux compartiments (122 400 050), 1 couvercle réutilisable (122 600 050), 1 plaque chaude (165PW), 3 bols multi-usage : 2 de 400 mL (122 500 050), 1 de 500 mL (122 450 050) et 3 couvercles réutilisables : 2 de (122 700 050) et 1 (122 650 050)	37 x 53 x 10,5 cm
ITPD3253	Plateau isotherme Gastronorme avec : 1 assiette-repas à 2 compartiments - 122 400 050 et 1 couvercle réutilisable 122 600 050, 2 bols multi-usage (122 500 050) et 2 couvercles réutilisables (122 700 050)	32,5 x 48 x 10,5
Tablotherm – Plateau isotherme sans plats de porcelaine, couvercles et plaque eutectique chaude		
IT3753T	Plateau isotherme Euronorme vide	37 x 53 x 10,5
IT3253	Plateau isotherme Gastronorme vide	32,5 x 48 x 10,5
Plats de porcelaine		
122 400 050	Assiette-repas à 2 compartiments. ø extérieur 256 mm. Capacité 750 mL (Blanc)	—
122 450 050	Grand bol multi-usage. ø extérieur 142,2 mm Capacité 500 mL (Blanc)	—
122 500 050	Grand bol multi-usage. ø extérieur 120 mm Capacité 400 mL (Blanc)	—
Couvercles réutilisables gris clair en polypropylène avec joint en caoutchouc intégré		
122 600 050	Pour assiettes-repas	—
122 650 050	Pour grand bol multi-usage – 500 mL	—
122 700 050	Pour bol multi-usage – 400 mL	—
Système de plaque		
165PW	Plaque en SMC ø 16,5 cmw	—
Carte menu		
112 430 000	Carte menu jaune 100 x 70 mm	—
Poignées		
122 201 050	Poignées avec porte-menu (IT3253, ITPD3253)	—
122 200 050	Poignées sans porte-menu (IT3253, ITPD3253)	—
122 260 050	Système de fermeture avec kit de visserie : 1 système de fermeture, 4 vis (IT3753T, ITPD3753T)	—
Tablotherm avec vaisselle isolée		
ITPD3753TH	1 assiette à deux compartiments (122 400 050), 1 couvercle réutilisable (122 600 050), 1 plaque chaude (165PW), 3 bols multi-usage : 2 de 270 mL (MDSB9), 1 de 500 mL (MDSB16) et 3 couvercles réutilisables : 2 de (CLRSB9T) et 1 (CLRSB16T)	37 x 53 x 10,5
Vaisselle isolée pour ITPD3753TH		
MDSB9	Grand bol. Diamètre externe 111,1 mm – 270 mL	—
MDSB16	Bol pour l'entrée. Diamètre externe 136,5 mm – 500 mL	—
CLRSB9T	Couvercle CamLid® réutilisables – 270 mL	—
CLRSB16T	Couvercle CamLid réutilisables – 500 mL	—

ITPD3753T, IT3753T, ITPD3753TH Couleur : Gris et bleu. ITPD3253, IT3253 Couleur : Gris 2 tons. 165PW Couleur : (A42).
MDSB16, MDSB9 Couleur : Gris Moucheté (480). CLRSB16T, CLRSB9T Couleur : Blanc Moucheté (490). 165PW Pièces/carton : 1
Pour obtenir un guide complet sur le maintien de la chaleur, contactez votre représentant Cambro.

PLATEAUX VERSA TRAYS ANTIBACTÉRIENS CAMGUARD®

- Plateau en polyester haute performance pour une utilisation très intensive.
- La protection antibactérienne intégrée élimine les bactéries entre les lavages de plateaux. Cette protection reste efficace toute la durée de vie du plateau.
- Les coins en polyester renforcé offrent une meilleure protection des angles et des bords contre les impacts.
- Les plots d'empilage permettent à l'air de circuler pour un séchage rapide et des piles bien droites.
- Ces plateaux résistent à des températures allant de -40 à 140°C.‡
- Ces plateaux passent au lave-vaisselle. Vous pouvez les laver aussi souvent que nécessaire.

Disponible uniquement auprès de Cambro European Logistics (CEL), Allemagne.

‡ Déconseillé pour les chariots chauffants.



Quantité minimum pour une commande auprès de CEL :
240 pièces. Pas de déconditionnement possible.

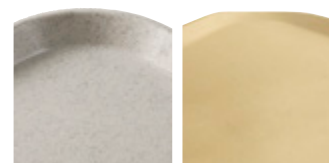

À rebord élevé

Plateau à forme profilée



Plateau à rebord plat



VT1418AB

VT3646CAB

GP4002AB

camguard

ANTIMICROBIAL TRAYS

Les plateaux possèdent des propriétés antimicrobiennes intégrés pour les protéger des moisissures et des odeurs bactériennes. Cette protection ne s'éliminera pas au lavage et ne partira pas autrement.

Test de 24 h sur une surface non protégée et une surface protégée avec Camguard.



Non protégée



Protégée avec Camguard

CODE	DIAM/ FORMAT
Plateaux Versa Tray – À rebord élevé	
VT1418AB	35,5 x 45,7 cm
VT3343AB	33 x 43
Plateaux Century™ Versa Trays – Forme profilée	
VT3646CAB	35,5 x 45,7
VT3343CAB	32,9 x 42,9
Plateaux Versa Tray – Plateau à rebord plat	
GP1070AB*	26,5 x 32,5
GP1080AB*	26,5 x 37
GP3980AB*	37 x 53
GP4002AB*	32,5 x 53

Pièces/Carton : 12

*Conçus avec des coins renforcés pour permettre l'empilage décalé automatique sur les lave-vaisselle à bande de manutention.



Novatrice, la forme profilée du plateau et de ses coins accroît la surface utile et le confort du client prenant son repas.



Les coins en polyester renforcé offrent une meilleure protection des angles et des bords contre les impacts.



Les plots d'empilage permettent de maintenir les plateaux en place tout en assurant une circulation d'air adéquate.

Couleur des plateaux :

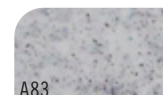

A83

Granité

PLATEAUX POLYESTER VERSA TRAY À SURFACE LISSE DÉCORÉE OU ANTIDÉRAPANTE DÉCORÉS

- Ces plateaux permettent de réduire le volume de déchets et de réaliser des économies, et offrent une surface stable pour la distribution de repas.
- L'abandon des sets en papier pour plateaux vous permettra de réaliser des économies annuelles de plus de 50%.
- Ce geste pour l'environnement entraînera un résultat rapide avec l'élimination de jusqu'à 10 tonnes de déchets par an.
- Plateau en polyester haute performance pour une utilisation très intensive.
- Les coins en polyester renforcé offrent une meilleure protection des angles et des bords contre les impacts.
- Les plots d'empilage permettent à l'air de circuler pour un séchage rapide et des piles bien droites.
- Ces plateaux passent au lave-vaisselle. Vous pouvez les laver aussi souvent que nécessaire.



Les plateaux antidérapants empêchent le contenu de glisser.

Les plateaux polyester Versa Tray ont passé avec succès l'examen effectué sur l'ensemble des points de contrôle imposés par la norme NF T54-801 (Norme exigée pour la plupart des appels d'offres publics).



‡ Déconseillé pour les chariots chauffants.

*Conçus avec des coins renforcés pour permettre l'empilage décalé automatique sur les lave-vaisselle à bande de manutention.

Si vous utilisez du matériel de désinfection thermochimique, veuillez nous contacter. Nous vous aiderons à trouver le plateau qui convient à votre application.

Personnalisation : Contactez votre représentant Cambro en ce qui concerne les prix.



Quantité minimum pour une commande auprès de CEL : un carton pour un article stocké, 120 pièces pour un article non stocké. Pas de déconditionnement possible.



Plateau à rebord plat

Disponible uniquement auprès de Cambro European Logistics (CEL), Allemagne.

CODE	DIAM./FORMAT	PIÈCES/CARTON
Lisse décorée – à rebord plat		
GP0540*	46 x 34,4 cm	12
GP3980*	53 x 37	12
GP4002*	53 x 32,5	12
GP4004	53 x 32,5	12

Ces plateaux résistent à des températures allant de -40° à 90°C.‡



AU PRORATA

CODE	DIAM./FORMAT	PIÈCES/CARTON
Plateaux Versa Tray – à rebord plat		
GP3980NS*	53 x 37 cm	12
GP4002NS*	53 x 32,5	12
GP0540NS*	46 x 34,4	12
GP1080NS*	37 x 26,5	12

Disponible uniquement en couleurs : B22, B93, B99, B100.

Ces plateaux résistent à des températures allant de -40° à 80°C.‡



AU PRORATA

Motifs et couleurs de base des plateaux :



B101
Acier brossé sur plateau gris clair



B27
Gris clair sur plateau gris clair



B95
Grانيتé blanc sur plateau gris clair



B93
Titane sur plateau granité



B100
Grانيتé noir sur plateau Terrazzo

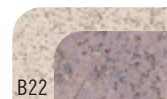

B22
Sahara sur plateau Sahara



B99
Grانيتé noir sur plateau gris clair

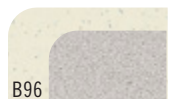

B96
Grانيتé blanc sur plateau Terrazzo

PLATEAUX POLYESTER VERSA LITE ANTIDÉRAPANTS

- Leur surface antidérapante offre une meilleure prise en main pour une distribution de repas plus sûre.
- Réduisez le volume de déchets chaque année en abandonnant les sets papier pour plateaux au profit de plateaux Versa Lite antidérapants.
- Plateau en polyester offrant des performances standard pour une utilisation intensive.
- Les coins en polyester renforcé offrent une meilleure protection des angles et des bords contre les impacts.
- Les plots d'empilage permettent à l'air de circuler pour un séchage rapide et des piles bien droites.
- Ces plateaux résistent à des températures allant de -40 à 80°C.‡
- Ces plateaux passent au lave-vaisselle. Vous pouvez les laver jusqu'à 3 fois par jour.

Couleurs : Sahara sur plateau Sahara (B22), Plateau Titan sur Fumé Moucheté (B14), Plateau Sahara sur Blanc Perle (B11), Granité noir sur plateau gris clair (B99).

Personnalisation : Contactez votre représentant Cambro en ce qui concerne les prix.

‡ Déconseillé pour les chariots chauffants.



PRODUITS ET COULEURS STOCKES SUR PLATE-FORME EUROPEENNE

GL4002NS : (B22)

Quantité minimum pour une commande auprès de CEL : un carton pour un article stocké, 120 pièces pour un article non stocké. Pas de déconditionnement possible.

Disponible uniquement auprès de Cambro European Logistics (CEL), Allemagne.

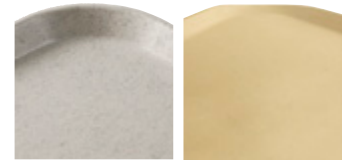

À rebord élevé

Plateau à forme profilée



Plateau à rebord plat



Les plateaux Versa Lite Century Trays possèdent des bords profilés et des angles ergonomiques qui améliorent le confort.



Les plots d'empilage permettent de maintenir les plateaux en place tout en assurant une circulation d'air adéquate.



Les coins en polyester renforcé offrent une meilleure protection des angles et des bords contre les impacts.

CODE	DIAM. / FORMAT
Plateaux Versa Lite Tray – À rebord élevé	
VL1418NS	35,5 x 45,7 cm
VL3343NS	33 x 43
Plateaux Century™ Versa Lite Trays – Forme profilée	
VL3646CNS	35,5 x 45,7
VL3343CNS	33 x 43
Plateaux Versa Lite Tray – Plateau à rebord plat	
GL3980NS*	37 x 53
GL4002NS*	32,5 x 53

Pièces/Carton : 12

*Conçus avec des coins renforcés pour permettre l'empilage décalé automatique sur les lave-vaisselle à bande de manutention.

Couleurs des plateaux :

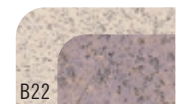

B22
Sahara sur plateau Sahara



B99
Granité noir sur plateau gris clair



Les plateaux antidérapants empêchent le contenu de glisser.

PLATEAUX VERSA CAMTRAYS® ANTIDÉRAPANTS

- Les plateaux antidérapants réduisent le gaspillage, permettent de réaliser des économies et offrent une surface de plateau stable pour le service des repas.
- L'abandon des revêtements de plateau en papier se traduit par des économies de plus de 50% par an.
- Vos projets écologiques donnent des résultats rapides grâce à une réduction des déchets atteignant 9000 kg par an.
- Les plateaux antidérapants, en empêchant le contenu de glisser, rendent plus sûr le service des repas.
- Compatibles avec les lave-vaisselle à basse et haute température.
- Plot d'empilage assurant un séchage rapide.
- Ces plateaux résistent à des températures allant de -40 à 80°C.‡

Couleurs des plateaux Camtray et des plateaux diététiques : Noir avec Noir moucheté (382), Gris perle avec Titane (381), Ivoire avec Sahara (380).

Personnalisation : Contactez votre représentant Cambro en ce qui concerne les prix.

‡ Déconseillé pour les chariots chauffants.

Homologué NSF uniquement en l'absence de contact direct avec les aliments.



Les plateaux antidérapants empêchent le contenu de glisser.

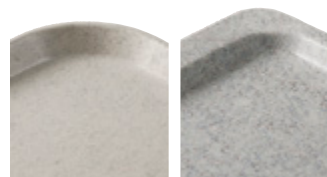

À rebord élevé

Plateau à rebord plat



CODE	DESCRIPTION	DIAM./ FORMAT
1418VC	Plateaux Versa Camtray antidérapant	35,5 x 45,7 cm
1520VC	Plateaux Versa Camtray antidérapant	38 x 51

Pièces/Carton : 12

PLATEAUX VERSA CAMTRAY ANTIDÉRAPANTS POUR SERVICE EN CHAMBRE

- Les poignées ergonomiques permettent de servir les repas avec sûreté et élégance.
 - Les plateaux sont adaptés aux chariots de distribution des repas existants pour plateaux de 35,5 x 45,7 ou de 38 x 51 cm.
 - La surface antidérapante élimine la nécessité de revêtements, économisant temps et argent.
 - Compatibles avec les lave-vaisselle à basse et haute température.
 - Plots d'empilage assurant un séchage rapide.
 - Ces plateaux résistent à des températures allant de -40 à 80°C.‡
- Le plateau de 38 x 51 cm est parfait pour le service en chambre.

Couleurs des plateaux pour service en chambre : Noir avec Noir moucheté (382), Gris perle avec Titane (381), Ivoire avec Sahara (380).

Personnalisation : Contactez votre représentant Cambro en ce qui concerne les prix.

‡ Déconseillé pour les chariots chauffants.

Plateaux pour service en chambre est protégé par le brevet des États-Unis D 683,191 S.

Homologué NSF uniquement en l'absence de contact direct avec les aliments.



Noir avec Noir Moucheté (382)

Gris perle avec Titane (381)

Ivoire avec Sahara (380)



CODE	DESCRIPTION	DIAM./ FORMAT
1418VCH	Plateaux Versa Camtray antidérapants avec poignées	35,5 x 45,7 cm
1520VCRST	Plateaux Versa Camtray antidérapants avec poignées	38 x 51

Pièces/Carton : 12

PLATEAU ANTIDÉRAPANT EN CAMWEAR®*

- Idéal pour la distribution de repas en milieu hospitalier et dans les cafétérias bondées.
- Anti-éraflures, fabriqués en matériau Camwear durables.
- La surface antidérapante élimine la nécessité de revêtements, économisant temps et argent.
- Améliore la stabilité, et donc la sûreté du transport et du service.
- Des plots d'empilage maintiennent les plateaux fermement empilés en place tout en assurant une circulation d'air adéquate entre les plateaux.
- Conçus pour un lavage au lave-vaisselle industriel à basse et haute températures.
- Des plateaux avec poignées sont également disponibles avec surface anti-dérapante.

Couleurs : Noir (110), Groseille Foncé (488), Anthracite (485).

Homologué NSF uniquement en l'absence de contact direct avec les aliments.

*Les produits en Camwear ne sont pas disponibles sur le territoire français.

**Ces plateaux ne sont pas recommandés pour les chariots chauffants.



Noir
(110)

Groseille
Foncé
(488)

Anthracite
(485)

CODE	DESCRIPTION	DIMENSIONS
Surface anti-dérapante		
1418CWNS	Plateau antidérapant Camwear®	35,5 x 45,7 cm
1520CWNS	Plateau antidérapant Camwear	38 x 51
1418CWNSH**	Plateaux à surface anti-dérapante Camwear à poignées	35,5 x 45,7
1520CWNSH**	Plateaux à surface anti-dérapante Camwear à poignées	38 x 51
Surface lisse		
1520CWH	Plateaux Camwear avec poignées	38 x 51

Pièces/Carton : 12



1520CWNS

1520CWNSH

PLATEAUX CAMTRAYS® AVEC POIGNÉES

- Améliorez la présentation de vos plateaux avec ces poignées profilées ergonomiques offrant une bonne prise en main.
- Résistent aux taches, aux rayures et aux odeurs.
- Fabrication en fibre de verre léger, durable et antichoc.
- Des plots d'empilage maintiennent les plateaux fermement empilés en place tout en assurant une circulation d'air adéquate entre les plateaux.
- Conçus pour un lavage au lave-vaisselle à basse et haute températures.

Existe dans les couleurs Groupe I.

Commande spéciale - Cet article n'est pas stocké et ne peut être renvoyé. Commande minimum d'un carton.

Homologué NSF uniquement en l'absence de contact direct avec les aliments.

Personnalisation par processus d'impression numérique uniquement. Pour plus de renseignements, voir la section Personnalisation Camtray.



1520H

CODE	DESCRIPTION	DIMENSIONS
1418H	Plateaux Camtrays avec poignées	35,5 x 45,7 cm
1520H	Plateaux Camtrays avec poignées	38 x 51

Pièces/Carton : 12

CHARIOT DE DISTRIBUTION DE PLATEAUX-REPAS

- Pour transporter les plateaux-repas de la cuisine jusqu'au lieu de service dans les établissements hospitaliers, les maisons de convalescence ou les établissements correctionnels.
- Satisfaction accrue des patients grâce à un service de grande qualité réalisé en silence et avec efficacité.
- Chariots robustes en polyéthylène monobloc à double paroi, faciles à nettoyer, résistants à la corrosion, indéformables, infissurables, inébréchables et incassables.
- Non électriques et ne nécessitent aucun assemblage.
- Les unités sont équipées de portes légères en ABS non isolées.
- Avec des roues sans marquage en acier inoxydable (MDC1411T60 livré en standard avec des roues plaquées).
- Présente un mécanisme de verrouillage pour assurer la fermeture des portes pendant le transport et un dispositif magnétique pour garder les portes ouvertes à 270° pendant le chargement ou le service.

Le chariot de distribution de repas pour 10 plateaux à porte unique est protégé par le brevet U.S. Patent D 723 237 S.



CHARIOT DE DISTRIBUTION DE SERVICE EN CHAMBRE POUR 10 PLATEAUX – PROFIL BAS



L'ouverture au centre fournit une ventilation autonome qui permet d'optimiser la qualité et l'humidité des aliments.

Les glissières moulées ont un espacement de 13,34 cm et garantissent un service silencieux.

Contient jusqu'à dix plateaux de 38 x 51 cm ou plateaux Euronormes de 37 x 53 cm.



Grande poignée ergonomique moulée qui facilite le transport et la manœuvre.

L'emplacement supplémentaire sur la surface du chariot permet de poser le plateau pendant le service et est non conçu pour le transport.



Isolation en polyuréthane pour livrer des repas en silence et garantir la stabilité optimale du chariot.

Durable, légère, avec ventilation autonome, la porte en ABS s'ouvre à 270°.

Le pare-chocs périphérique moulé protège le chariot, les murs et les meubles.



Un clip de menu permet d'afficher des instructions de distribution ou le menu des repas.



CODE	MDC1520S10D
TAILLE DE PLATEAU	38 x 51 / 37 x 53 cm
PLATEAUX PAR COMPARTIMENT/ ESPACEMENT DES GLISSIÈRES	5 / 13,3 cm
DIMENSIONS EXTERNES L x P x H	77,5 x 97,5 x 109 cm
DIMENSIONS INTERNES L x P x H	53,6 x 78,7 x 66,6 cm
TYPE DE ROULETTES	Nylon, 12,7 cm , 2 rigides, 2 pivotantes avec frein
POIDS DE L'UNITÉ	42 kg

Nb./carton : 1 Couleurs : Granité Gris (191), Granité Sable (194).

STATION POUR AIRPOT ET CONDIMENTS

- Contient trois airpots pour un transport et un service en sécurité.
- Les compartiments sont conçus pour les spatules, les serviettes et divers condiments.
- Résiste aux tâches et aux odeurs.
- Fabriqué en matériau ABS durable.
- Convient aux chariots de service en chambre de 10 plateaux.

Brevet BSACS en cours.



CODE	DIMENSIONS L x P x H	PIÈCES/ CARTON
BSACS	59 x 39 x 15,2 cm	1

Couleur : Noir (110). Grands distributeurs isothermes de café non compris.



CHARIOT DE DISTRIBUTION DE REPAS À PORTE UNIQUE POUR 10 PLATEAUX – PROFIL BAS



Une grille d'aération située à l'arrière favorise la circulation de l'air.

Sa grande poignée ergonomique moulée permet un transport et un maniement aisés.

Une glissière marine moulée offre une surface de travail supplémentaire durant le service. La glissière marine est conçue pour le service, et non pour le transport.



Son isolation en polyuréthane assure une distribution silencieuse des repas et offre une résistance structurelle accrue.

Un butoir moulé tout autour du chariot assure la protection de celui-ci ainsi que des murs et du mobilier.



Des rails moulés assurent une distribution silencieuse des repas ; espacement des rails jusqu'à 13,34 cm.



Un clip de menu permet d'afficher des instructions de distribution ou le menu des repas.

La porte en ABS ultra-légère à ventilation automatique non isolée permet une ouverture totale, à 270°.

Illustré avec quatre roues de 13 cm décalées en acier inoxydable robuste non marquantes (2 roues fixes et 2 roues pivotantes avec frein). Des roues ultra-résistantes sont également disponibles.

CODE	MDC1520S10 	MDC1520S10HD 
TAILLE DE PLATEAU	38 x 51,5 cm & 37 x 53 cm	38 x 51,5 cm & 37 x 53 cm
PLATEAUX PAR GLISSIÈRES/ ESPACE ENTRE GLISSIÈRES	2 / 13,3 cm	2 / 13,3 cm
DIMENSIONS EXTERNES L x P x H	77,5 x 97,5 x 109 cm	77,5 x 97,5 x 110,5 cm
DIMENSIONS INTERNES L x P x H	53,7 x 78,7 x 66,7 cm	53,7 x 78,7 x 66,7 cm
TYPE DE ROULETTES	Roues en nylon standard de 12,7 x 3,2 cm	Roues ultra-résistantes de 15,2 x 5,1 cm
POIDS DE L'UNITÉ	35,4 kg	40,8 kg

Nb./carton : 1 Couleurs : Granité Gris (191), Granité Sable (194).

CHARIOT DE DISTRIBUTION DE 20 PLATEAUX-REPAS – PROFIL BAS



Couleurs : Bleu Ardoise (401), Granité Gris (191), Granité Vert (192), Granité Sable (194). (Tous les chariots arborent une porte crème.)

Les modèles MDC1520T16 et MDC1418T16 sont protégés par le brevet américain D 398,727.



La glissière marine est conçue pour le service, et non pour le transport.



MDC1520S20
Vue arrière montrant les grilles d'aération



Profil bas

CODE	MDC1520S20	MDC1418S20
TAILLE DE PLATEAU	38 x 51,5 cm	36 x 46 cm
PLATEAUX PAR CHARIOT	20	20
PLATEAUX PAR COMPARTIMENT	10	10
NB DE GLISSIÈRES PAR COMPARTIMENT	5	5
PLATEAUX PAR GLISSIÈRES	2	2
ESPACE ENTRE GLISSIÈRES	13,9 cm	13,9 cm
NB DE PORTES	2	2
NOMBRE DE COMPARTIMENTS	2	2
NOMBRE DE PINCES À MENU	2	2
PINCES À MENU - EMPLACEMENT	1 par porte	1 par porte
POIGNÉES - TYPE ET EMPLACEMENT	Moulées, à chaque extrémité	Moulées, à chaque extrémité
TYPE DE ROULETTES	Roues en nylon, 15,2 cm, 2 pivotantes avec frein, 2 fixes, en décalage	Roues en nylon, 12,7 cm, 2 pivotantes avec frein, 2 fixes, en décalage
VERROUS	2 internes à friction, en nylon	2 internes à friction, en nylon
DIMENSIONS EXTERNES L _A x L _O x H	96,5 x 140 x 110 cm	83 x 123,5 x 112 cm
DIMENSIONS INTERNES L _A x P x H	53,5 x 77 x 70 cm	47 x 71,5 x 74 cm
POIDS DE L'UNITÉ	70,31 kg	64,18 kg

Nb./carton : 1

CHARIOTS DE DISTRIBUTION DE 16 ET 30 PLATEAUX-REPAS – PROFIL HAUT



La glissière marine est conçue pour le service, et non pour le transport.



Profil haut

CODE	MDC1520T30	MDC1520T16	MDC1418T30	MDC1418T16
TAILLE DE PLATEAU	38 x 51,5 cm	38 x 51,5 cm	36 x 46 cm	36 x 46 cm
NB DE PLATEAUX PAR CHARIOT	30	16	30	16
NB DE PLATEAUX PAR COMPARTIMENT	10	8	10	8
NB DE GLISSIÈRES PAR COMPARTIMENT	10	4	10	4
NB DE PLATEAUX PAR ÉTAGE	1	2	1	2
ESPACEMENT DES GLISSIÈRES	12,7 cm	13,3 cm	12,7 cm	13,3 cm
NB DE PORTES	3	1	3	1
NOMBRE DE COMPARTIMENTS	3	2	3	2
NOMBRE DE PINCES À MENU	5	1	5	1
PINCES À MENU - EMPLACEMENT	Sur chaque porte, à chaque extrémité	À l'arrière du chariot	Sur chaque porte, à chaque extrémité	À l'arrière du chariot
POIGNÉES - TYPE ET EMPLACEMENT	Nylon renforcé, montées, 1 par extrémité	Moulées, 1 par extrémité	Nylon renforcé, montées, 1 par extrémité	Moulées, 1 par extrémité
TYPE DE ROULETTES	Roues en nylon, 2 roues fixes de 15,2 cm, 4 roues pivotantes avec frein, en décalage	Roues en nylon, 2 roues fixes de 15,2 cm, 2 roues pivotantes avec frein, en décalage	Roues en nylon, 2 roues fixes de 15,2 cm, 4 roues pivotantes avec frein, en décalage	Roues en nylon, 2 roues fixes de 15,2 cm, 2 roues pivotantes avec frein, en décalage
VERROUS	À friction, Verrou pour transport*	Gros loquet	À friction, Verrou pour transport*	Gros loquet
DIMENSIONS EXTERNES L _A x L _O x H	74,3 x 152,4 x 161,6 cm	99,4 x 77,8 x 147,6 cm	74,3 x 152,4 x 161,6 cm	92,7 x 71,1 x 147,6 cm
DIMENSIONS INTERNES L _A x P x H	39 x 53,34 x 127 cm	52,5 x 55 x 77,5 cm	37 x 55 x 127 cm	46,5 x 55 x 74,6 cm
LARGEUR DE PORTE REQUISE	77 cm	79 cm	77 cm	73 cm
POIDS DE L'UNITÉ	95,25 kg	62,37 kg	97,07 kg	54,88 kg

Nb./carton : 1 Couleurs : Bleu Ardoise, Portes de couleur Crème (401), Granité Gris, Portes de couleur Crème (191), Granité Vert, Portes de couleur Crème (192), Granité Sable, Portes de couleur Crème (194). *Verrou en acier inoxydable en haut de chaque porte pour le transport. Les modèles MDC1520T16 et MDC1418T16 sont protégés par le brevet américain D 398,727. Pour les applications moins exigeantes, les chariots à 30 plateaux peuvent se commander sans verrous de transport en acier ; utiliser le code produit MDC1520T30NL ou MDC1418T30NL.

CHARIOT DE DISTRIBUTION DE 60 PLATEAUX-REPAS POUR LE SERVICE EN MILIEU CARCÉRAL

- Conçu pour les établissements pénitentiaires.
- Peut contenir 60 plateaux de base Cambro 1411CW ou 1411CP avec plateaux insérables 853, ou 60 plateaux compartimentés à séparateurs 10146DCW ou 10146DCP.
- Les dispositifs de sécurité comprennent des vis de sécurité sur les poignées, des verrous d'arrêt sur les charnières des portes, des boulons de sécurité pour les loquets de transit et des boulons ordinaires pour les roues avec contre-écrous.



1411CP plateau-base con 853FH plateau-division.

CODE	MDC1411T60
TAILLE DE PLATEAU	36,5 x 26,8 cm Plateau-base 1411CW et 1411CP
NB DE PLATEAUX PAR CHARIOT	60
NB DE PLATEAUX PAR COMPARTIMENT	20
NB DE GLISSIÈRES PAR COMPARTIMENT	10
NB DE PLATEAUX PAR ÉTAGE	2
ESPACEMENT DES GLISSIÈRES	12,7 cm
NB DE PORTES	3
PINCES À MENU - EMPLACEMENT	Aucun
POIGNÉES - TYPE ET EMPLACEMENT	Aluminium robuste avec des vis de sécurité, finition noire, 1 de chaque côté
TYPE DE ROULETTES	Roulettes robustes de 15,2 cm en résine, largeur de la bande de roulement : 5,1 cm, 2 roulettes pivotantes avec frein, 2 fixes
VERROUS	Loquets à friction interne, 2 par porte.*
DIMENSIONS EXTERNES L _A x L _O x H	74,3 x 152,4 x 161,6 cm
DIMENSIONS INTERNES L x P x H	37 x 55 x 127 cm
LARGEUR DE PORTE REQUISE	76,2 cm
POIDS DE L'UNITÉ	97,98 kg

Nb./carton : 1 Couleurs : Granité Gris ((191), Granité Sable(194), Bleu Ardoise(401). Tous les chariots arborent une porte crème. *Verrou en acier inoxydable en haut de chaque porte pour le transport.

CARACTÉRISTIQUES ET CONFIGURATION DES ROUES

Configurations Standard Des Roues :

Ces configurations des roues sont prévues pour assurer la stabilité et la maniabilité des chariots sur des surfaces irrégulières.

Pour les configurations à roulettes (en option), contactez votre représentant Cambro.

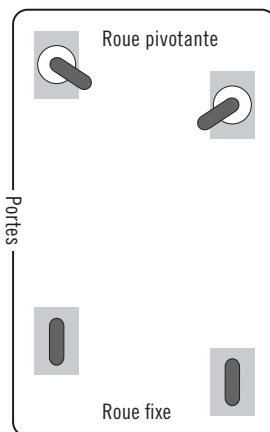

MDC1520S20, MDC1418S20, MDC1411T60

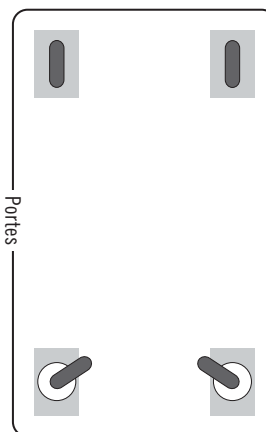

MDC1520S10, MDC1520S10D, MDC1520T16, MDC1418T16

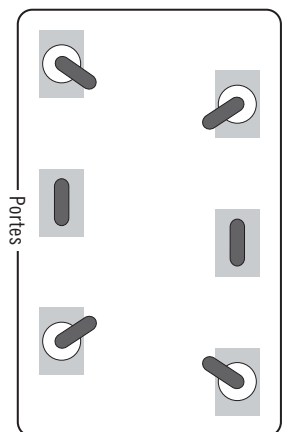

MDC1520T30, MDC1418T30

Poignées

MDC1520S20, MDC1418S20



Les poignées sont moulées à chaque extrémité pour un transport fluide.

MDC1520T16, MDC1418T16



Les poignées moulées permettent un transport simple.

MDC1520T30, MDC1418T30, MDC1411T60**



Des poignées en nylon ultrarésistantes sont fermement fixées et imbriquées à chaque extrémité. **Le chariot MDC1411T60 est muni de poignées en tubes d'aluminium ultrarésistantes.

Roues Directrices



Les roues sont décalées pour simplifier les déplacements sur les surfaces inégales. Configuration standard sur MDC1520S10, MDC1520S10D, MDC1520S20, MDC1418S20, MDC1520T30, MDC1418T30 et MDC1411T60.

LISTE ALPHANUMÉRIQUE

CODE	PAGE	CODE	PAGE	CODE	PAGE	CODE	PAGE
1000	225	10CWL	183	1216ET	228	12RS12	62
1000CW	184	10CWNR	183	1216FF	240	12SFSCW	152
1000LCD	45	10HC258	78	1217FFH	240	12SFSP	154
1000LCDCVR	45	10HC414	78	12183CW	160	12SFSP	154
1005CW	184	10HE1	83	12183P	162	12TGS	204
1007CW	184	10HE2	83	12186CW	160	1300	225
100CW	183	10HPC	170	12186P	162	1313	224
100LCD	45,47	10HPCH	170	12189CW	61,160	1313 (Groupe 3)	224
100MCCW	180	10HPCHN	170	12189P	162	1318	224
100MPC	27	10HPD	169	1218CCW	160	1318 (Groupe 3)	224
100MPCHL	27	10HS1114	77	1218CP	162	1318CC	49
100VS	184	10HS318	77	1218DSCW	161	1318MT	245
1010VS	184	10HS434	77	1218MT	245	13CLRCW	167
1012VS	184	10HS638	77	1218SCCW	61,160	13CLRHP	171
1013CW	184	10HS800	77	1219D	229	1400	225
1014	224	10HS958	77	1220D	229	1400CT	232
1014 (Groupe 3)	224	10PPCH	175	122200050	261	1400ET	228
10145CW	245	10PPCWSC	166,175	122201050	261	1400TL	233
10146CW	241	10PPD	174	1222D	229	14105CP	245
10146DCP	243	1100	225	122400021	259	14105CW	245
10146DCPC	243	1100CT	232	122400023	259	1411CP	244
10146DCW	243	1101CW	184	122400050	261	1411CW	244
10146DCWC	243	1116	224	122401118	259	1418	224
1014CL	229	1120CBP	95	122450050	261	1418 (Groupe 3)	224
1014CT	232	1120CBR	95	1224MT	245	14187TRCW	245
1014ET	228	112430000	261	122500014	259	1418CL	229
1014FF	240	116VS	184	122500050	261	1418CT	232
1014VS	184	1200	225	122600050	261	1418CW	230
1015	224	1200CW	192	122650050	261	1418CWNS	230,266
1015MT	245	1200DIV	28,35	122700014	259	1418CWNSH	230,266
10302MT	245	1200P	191	122700021	259	1418D	229
1030MT	245	1200P2	191	122700023	259	1418DC	223
103VS	184	1202CW	184	122700050	261	1418DCET	223
105VS	184	120CWP	183	122701118	259	1418ET	228
106VS	184	120VS	184	1230MT	245	1418FF	240
10CV1CH	167	1210PW	28,31,32,33,35	124VS	184	1418H	225,266
10CV1D	165	1216	224	1252SLB250	163	1418TR	225
10CW	183	1216 (Groupe 3)	224	1252SLINB250	163	1418TR (Groupe 3)	225
10CWC	166	1216CL	229	12CV1	165	1418TRCW	230
10CWCH	166	1216CT	232	12CW	165	1418VC	265
10CWCHN	166	1216D	229	12HP	169	1418VCH	265
10CWD	165	1216DC	223	12HPH	172	1422TR	225
10CWGL	166	1216DCET	223	12PP	174	1422TR (Groupe 3)	225

LISTE ALPHANUMÉRIQUE

CODE	PAGE	CODE	PAGE	CODE	PAGE	CODE	PAGE
14CV1	165	16225	224	182615CW	160	2025MT	245
14CW	165	16225 (Groupe 3)	224	182615P	162	2030UT	88
14HP	169	1622CT	232	18263CW	160	20C258	78
14PP	174	165PW	261	18263P	162	20C414	78
150CW	183	16C258	78	18266CW	160	20CC	191
1520	224	16C414	78	18266P	162	20CFC	176
1520 (Groupe 3)	224	16C578	78	18268CLRCW	161	20CV1CH	167
1520CBCP	95	16CV1	165	18268CLRKIT	161	20CV1D	165
1520CBP	95	16CW	61	18269CW	160	20CWC	166
1520CBPF	95	16E1	82	18269P	162	20CWCH	166
1520CBR	95	16E2	83	1826CCW	160	20CWCHN	166
1520CL	229	16E4	83	1826CL	229	20CWD	165
1520CT	232	16E5	83	1826CLRCW	161	20CWGL	166
1520CW	230	16HP	169	1826CP	162	20CWL	166
1520CWH	230,266	16PP	174	1826CT	232	20CWLN	166
1520CWNS	230,266	16S1058	74	1826DBC	48	20E2	83
1520CWNSH	230,266	16S1114	74	1826DBCSP	48	20GE1	82
1520D	229	16S1214	74	1826DSCW	161	20GE2	83
1520DC	223	16S318	74	1826DTC	48	20GE4	83
1520DCET	223	16S418	74	1826DTCSP	48	20GE5	83
1520ET	228	16S434	74	1826HAR	49	20HPC	170
1520H	225,266	16S534	74	1826LBC	49	20HPCH	170
1520TR	225	16S638	74	1826LBCSP	49	20HPCHN	170
1520TR (Groupe 3)	225	16S738	74	1826LTC	49	20HPD	169
1520VC	265	16S800	74	1826LTC3	49	20HPL	170
1520VCRST	265	16S900	74	1826LTCSP	49	20HPLN	170
1550	225	16S958	74	1826MT	201	20LPCWC	166
1550CT	232	1722CBCP	95	1826MTC	49	20LPCWD	165
1596CP	242	1722CBP	95	1826SCCW	160	20LPHPC	170
1596CW	242	1722CBR	95	18CV1	165	20LPHPD	169
15CLRCW	167	17HE1	83	18CW	165	20PPCH	175
15CLRHP	171	17HE2	83	18PP	174	20PPCWSC	166,175
1600	225	17HS1114	77	18SFSCW	152	20PPD	174
1600CT	232	17HS318	77	18SFSP	154	20S1058	75
1600CW	192	17HS434	77	18SFSP	154	20S1114	75
1600DIV	28,35,57	17HS638	77	1950	225	20S1214	75
1600ET	228	17HS800	77	1950CT	232	20S318	75
1600P	191	17HS958	77	2000P	191	20S418	75
1600P2	191	1800CT	232	2000P2	191	20S434	75
1600TL	233	1826	224	200MCCW	180	20S534	75
1621CBP	95	1826 (Groupe 3)	224	200MCH	180	20S638	75
1622	224	182612CW	160	2025	224	20S738	75
1622 (Groupe 3)	224	182612P	162	2025 (Groupe 3)	224	20S800	75

LISTE ALPHANUMÉRIQUE

CODE	PAGE	CODE	PAGE	CODE	PAGE	CODE	PAGE
20S900	75	25E5	83	30GE2	83	36CV1	165
20S958	75	25MCCW	180	30HPC	170	36CW	165
21155CBP	95	25S1058	75	30HPCH	170	36E1	82
21155CBR	95	25S1114	75	30HPCHN	170	36E2	83
21157CBP	95	25S1214	75	30HPD	169	36E4	83
21157CBR	95	25S318	75	30HPL	170	36E5	83
2115CBCP	95	25S418	75	30HPLN	170	36HP	169
2115CBCP	95	25S434	75	30PPCH	175	36PP	174
2115BCBR	95	25S534	75	30PPCHN	175	36S1058	76
2115BCBR	95	25S638	75	30PPCWSC	166,175	36S1114	76
22CV1	165	25S738	75	30PPD	174	36S1214	76
22CW	165	25S800	75	30S1114	75	36S318	76
22HP	169	25S900	75	30S318	75	36S418	76
22LPCW	165	25S958	75	30S434	75	36S434	76
22LPHP	169	25SWGf	79	30S638	75	36S534	76
22PP	174	2632	225	30S800	75	36S638	76
22SFSCW	152	26CF	176	30S958	75	36S738	76
22SFSP	154	26CV1	165	3200P2	191	36S800	76
22SFSP	154	26CW	165	3242	225	36S900	76
23CLRCW	167	26HP	169	3253	224	36S958	76
23CLRHP	171	26PP	174	3253CL	229	3753	225
23SL	163	2700	225	3253CT	232	3853	225
23SLB250	163	2700CT	232	32CC	191	38CV1	165
23SLB6250	163	28CV1	165	32CV1	165	38CW	165
23SLINB250	163	28CW	165	32CW	165	38PP	174
240MPC	26	28PP	174	32HP	169	400DIV	28,32,33,35
2436UTH	88	2900CT	232	32HP1H	172	400MCCW	180
2436UTHS	88	2SFSCW	152	32HP2H	172	400MCH	180
24CV1	165	2SFSP	154	32PP	174	400STP	32,38,87
24CW	165	2SFSP	154	3343	225	40CV1CH	167
24HP	169	300DIV	28,35	33CLRCW	167	40CV1D	165
24LPCW	165	3046	225	33CLRHP	171	40CWC	166
24LPHP	169	30CFC	176	33CLRPP	173	40CWCH	166
24PP	174	30CV1CH	167	34CV1	165	40CWCHN	166
2500	225	30CV1D	165	34CW	165	40CWD	165
2500CT	232	30CWC	166	34HP	169	40HPC	170
250LCD	45	30CWCH	166	34PP	174	40HPCH	170
250LCDCVR	45	30CWCHN	166	350LCD	45	40HPCHN	170
25CLRCW	167	30CWD	165	35CLRCW	167	40HPD	169
25CLRHP	171	30CWGL	166	35CLRHP	171	40PPCH	175
25E1	82	30CWL	166	35CLRPP	173	40PPCWSC	166,175
25E2	83	30CWLN	166	35CW	183	40PPD	174
25E4	83	30GE1	82	36CF	176	415CBP	95

LISTE ALPHANUMÉRIQUE

CODE	PAGE	CODE	PAGE	CODE	PAGE	CODE	PAGE
42CV1	165	60CWC	166	6RS6	62	86HP	169
42CW	165	60CWCH	166	6SFSCW	152	86VS	184
42HP	169	60CWCHN	166	6SFSP	154	8F	200
42PP	174	60CWD	165	6SFSP	154	8FB434	81
44CV1	165	60CWGL	166	6TGS	204	8FBNH434	81
44CW	165	60CWL	166	725CWNR	183	8HC258	78
44HP	169	60CWLN	166	730SR	65	8HC414	78
44PP	174	60HPC	170	730STP	60	8HE1	83
45CW	183	60HPCH	170	730WS	65	8HE2	83
46	224	60HPCHN	170	75CW	183	8HS1114	77
46 (Groupe 3)	224	60HPD	169	800CW	192	8HS318	77
46CV1	165	60HPL	170	800P	191,255	8HS434	77
46CW	165	60HPLN	170	800P2	191,255	8HS638	77
46HP	169	60PPCH	175	806CW	184	8HS800	77
46PP	174	60PPCHN	175	80CWC	166	8HS958	77
49E1	82	60PPCWSC	166,175	80CWCH	166	8RS8	62
49E2	83	60PPD	174	80CWCHN	166	8SFSCW	152
49S1114	76	62CV1	165	80CWD	165	8SFSP	154
49S318	76	62CW	165	80HPC	170	8SFSP	154
49S434	76	62HP	169	80HPCH	170	900	225
49S638	76	62PP	174	80HPCHN	170	900CT	232
49S800	76	6302MT	245	80HPD	169	900CW	184
49S958	76	630MT	245	80PPCWSC	166	900P	191,255
4FBRTT	55	63CLRCW	167	810	224	900P2	191,255
4SFSCW	152	63CLRHP	171	810 (Groupe 3)	224	9011CW	184
4SFSP	154	63CLRPP	173	825CWNR	183	9013CW	184
4SFSP	154	64CV1	165	8262MT	245	901CW	184
500CW	192	64CW	165	826MT	245	905CW	184
500LCD	45	64HP	169	82CW	165	909CW	184,253
500LCDCVR	45	64PP	174	82HP	169	90CV1C	167
500P	191,255	650WS	65	8302MT	245	90CV1D	165
500P2	191,255	65CLRCW	167	830MT	245	90CWC	166
50CW	183	65CLRHP	171	84CW	165	90CWCN	166
50MCCW	180	65CLRPP	173	84HP	169	90CWD	165
5412CBP	47,62	65CWNR	183	850CW	192	90HPC	170
55CWNR	183	66CF	176	853FCP	244	90HPD	169
57	224	66CV1	165	853FCPC	244	90PPC	175
57 (Groupe 3)	224	66CW	165	853FCW	244	90PPCWSC	166,175
5FBRTT	55	66HP	169	853FCWC	244	90PPD	174
60CFC	176	66PP	174	853FH	244	90SPCW	183
60CV1CH	167	68VS	184	853FHC	244	9113CP	243
60CV1D	165	6F	200	85SFVS	184	9113CW	243
60CW	183	6FBRTT	55	86CW	165	9114CP	243

LISTE ALPHANUMÉRIQUE

CODE	PAGE	CODE	PAGE	CODE	PAGE	CODE	PAGE
9114CW	243	9CWNR	183	BAR730PMT220	67	CA2836	236
911CPC	243	9E1	82	BBR480	55	CA3200	236
911CWC	243	9E2	83	BBR720	55	CA3244	236
911VS	184	9RS9	62	BC1115SH	98	CA3247TR	236
912CBP	95	9S1114	74	BC11TC	98	CA3253	236
913MT	245	9S318	74	BC225	98	CA3343	236
913VS	184	9S434	74	BC2254S	98	CA3446	236
915	224	9S638	74	BC230	98	CA3646	236
915 (Groupe 3)	224	9S800	74	BC2304S	98	CA3748	236
915CP	242	9S958	74	BC235	98	CA3753	236
915CW	242	9TGS	204	BC2354S	98	CA3800	236
918MT	245	ADC33	93	BC330	98	CA3952	236
91VS	184	ADCS	92	BC3304S	98	CA4064H	236
926	224	ADCSC	91	BC331KD	97	CA4300	236
926 (Groupe 3)	224	ADCSC12PKG	91	BC331KDSH	97	CA4361	236
92615MT	245	ADCSC8PKG	91	BC331KDTC	97	CB1220	57,58,60
926MT	245	ADCSC4	90	BC340KD	97	CBA143064V4	132
92CV1	165	BAR540	70	BC340KDP	97	CBA143072V4	132
92CW	165	BAR540DS	70	BCT1014	241	CBA143664V4	132
92HP	169	BAR54SR	65	BK60406	48	CBA143672V4	132
92PP	174	BAR650	70	BK60407	48	CBA144264V4	132
93CW	183	BAR650CP	70	BR258	80	CBA144272V4	132
94CV1	165	BAR650DS	70	BR414	80	CBA144864V4	132
94CW	165	BAR650DSCP	70	BR578	80,253	CBA144872V4	132
94HP	169	BAR650DSDX	69	BR712	80	CBA183064V4	132
94PP	174	BAR650DSPM	69	BSACS	268	CBA183072V4	132
950CW	192	BAR650DSPMT	69	BSB10	200	CBA183084V5	133
950P	191,255	BAR650DSPMT2	69	BSB12	200	CBA183664V4	132
950P2	191,255	BAR650DX	69	BSB18	200	CBA183672V4	132
95VS	184	BAR650PM	69	BUF48	55	CBA183684V5	133
96CW	183	BAR650PMT	69	BUF72	55	CBA184264V4	132
96PCW	165	BAR650PMT220	69	BV6CW	194	CBA184272V4	132
96PHP	169	BAR730	68	BWB16CW	187	CBA184284V5	133
96SKRC	205	BAR730CP	68	BWM10CW	187	CBA184864V4	132
96SKRD	205	BAR730DS	68	BWP14CW	187	CBA184872V4	132
96SKRLC	205	BAR730DSCP	68	BWW10CW	187	CBA184884V5	133
96SKRLD	205	BAR730DSDX	67	CA1300	236	CBA185464V4	132
96SKRLM	205	BAR730DSPM	67	CA1623	236	CBA185472V4	132
96SKRLP	205	BAR730DSPMT	67	CA2026	236	CBA185484V5	133
96SKRM	205	BAR730DSPMT2	67	CA2028	236	CBA186064V4	132
96SKRP	205	BAR730DX	67	CA2129	236	CBA186072V4	132
978SFVS	184	BAR730PM	67	CA2632	236	CBA186084V5	133
99VS	184	BAR730PMT	67	CA2738	236	CBA187264V4	132

LISTE ALPHANUMÉRIQUE

CODE	PAGE	CODE	PAGE	CODE	PAGE	CODE	PAGE
CBA187272V4	132	CBCC8	134	CBR21603	136	CBU144272V4	132
CBA213064V4	132	CBDS18H10	134	CBR2172	136	CBU144864V4	132
CBA213072V4	132	CBDS18H6	134	CBR21723	136	CBU144872V4	132
CBA213084V5	133	CBDS21H10	134	CBR21E	136	CBU183064V4	132
CBA213664V4	132	CBDS21H6	134	CBR2430	136	CBU183072V4	132
CBA213672V4	132	CBDS24H10	134	CBR24303	136	CBU183084V5	133
CBA213684V5	133	CBDS24H6	134	CBR2436	136	CBU183664V4	132
CBA214264V4	132	CBID6	135	CBR24363	136	CBU183672V4	132
CBA214272V4	132	CBR1430	136	CBR2442	136	CBU183684V5	133
CBA214284V5	133	CBR14303	136	CBR24423	136	CBU184264V4	132
CBA214864V4	132	CBR1436	136	CBR2448	136	CBU184272V4	132
CBA214872V4	132	CBR14363	136	CBR24483	136	CBU184284V5	133
CBA214884V5	133	CBR1442	136	CBR2454	136	CBU184864V4	132
CBA215464V4	132	CBR14423	136	CBR24543	136	CBU184872V4	132
CBA215472V4	132	CBR1448	136	CBR2460	136	CBU184884V5	133
CBA215484V5	133	CBR14483	136	CBR24603	136	CBU185464V4	132
CBA216064V4	132	CBR14E	136	CBR2472	136	CBU185472V4	132
CBA216072V4	132	CBR1830	136	CBR24723	136	CBU185484V5	133
CBA216084V5	133	CBR18303	136	CBR24E	136	CBU186064V4	132
CBA217264V4	132	CBR1836	136	CBR30S	136	CBU186072V4	132
CBA217272V4	132	CBR18363	136	CBR36S	136	CBU186084V5	133
CBA243064V4	132	CBR1842	136	CBR42S	136	CBU187264V4	132
CBA243072V4	132	CBR18423	136	CBR48S	136	CBU187272V4	132
CBA243084V5	133	CBR1848	136	CBR54S	136	CBU213064V4	132
CBA243664V4	132	CBR18483	136	CBR60S	136	CBU213072V4	132
CBA243672V4	132	CBR1854	136	CBR72S	136	CBU213084V5	133
CBA243684V5	133	CBR18543	136	CBTR30	134	CBU213664V4	132
CBA244264V4	132	CBR1860	136	CBTR302PK	134	CBU213672V4	132
CBA244272V4	132	CBR18603	136	CBTR36	134	CBU213684V5	133
CBA244284V5	133	CBR1872	136	CBTR362PK	134	CBU214264V4	132
CBA244864V4	132	CBR18723	136	CBTR42	134	CBU214272V4	132
CBA244872V4	132	CBR18E	136	CBTR422PK	134	CBU214284V5	133
CBA244884V5	133	CBR2130	136	CBTR48	134	CBU214864V4	132
CBA245464V4	132	CBR21303	136	CBTR482PK	134	CBU214872V4	132
CBA245472V4	132	CBR2136	136	CBTR54	134	CBU214884V5	133
CBA245484V5	133	CBR21363	136	CBTR542PK	134	CBU215464V4	132
CBA246064V4	132	CBR2142	136	CBTR60	134	CBU215472V4	132
CBA246072V4	132	CBR21423	136	CBTR602PK	134	CBU215484V5	133
CBA246084V5	133	CBR2148	136	CBU143064V4	132	CBU216064V4	132
CBA247264V4	132	CBR21483	136	CBU143072V4	132	CBU216072V4	132
CBA247272V4	132	CBR2154	136	CBU143664V4	132	CBU216084V5	133
CBCC1	134	CBR21543	136	CBU143672V4	132	CBU217264V4	132
CBCC10	134	CBR2160	136	CBU144264V4	132	CBU217272V4	132

LISTE ALPHANUMÉRIQUE

CODE	PAGE	CODE	PAGE	CODE	PAGE	CODE	PAGE
CBU243064V4	132	CD2020HB	86	CECWT6	85	C03343	235
CBU243072V4	132	CD2028	88	CECWW6	85	C03646	235
CBU243084V5	133	CD300	31,48,87	CFPFRC10	176	C03753	235
CBU243664V4	132	CD300H	87	CFPMRC10	176	C03800	235
CBU243672V4	132	CD300HB	87	CFPSRC10	176	C04300	235
CBU243684V5	133	CD3253EPP	11	CFR18	176	CP12	202
CBU244264V4	132	CD400	32,33,38,87	CFRC18	176	CP1210	28
CBU244272V4	132	CD4060EPP	15	CFRSC18	176	CP1220	28,31,32,33 35,47,57,60
CBU244284V5	133	CDR2020	79,86	CGH100WEU	10	CP15	202
CBU244864V4	132	CDR2020H	79,86	CGH100WUK	10	CP2632	10
CBU244872V4	132	CECBE6	85	CGH1W12VCAR	10	CP27	202
CBU244884V5	133	CECBL6	85	CGH200WEU	10	CP3253	10,15
CBU245464V4	132	CECBM6	85	CGH200WUK	10	CP6040	48
CBU245472V4	132	CECBR6	85	CJ80CW	205	CP814	28,57,61,162
CBU245484V5	133	CECCF6	85	CL800P	191,255	CPA243672C96	141
CBU246064V4	132	CECCG6	85	CL900P	188,191,192,255	CPB1220	54
CBU246072V4	132	CECCCL6	85	CL950P	191,255	CPFWSC244860	145
CBU246084V5	133	CECCM6	85	CLAM8B5	189,190	CPH3	54
CBU247264V4	132	CECCO6	85	CLJ6	191,255	CPL12	202
CBU247272V4	132	CECCP6	85	CLLT10	190,255	CPL27	202
CBUPR1826S6	137	CECCR6	85	CLLT12	190,255	CPMPK2467	61
CBUPR6040S6	137	CECDC6	85	CLLT6	190,255	CPMU244867FXPKG	147
CBUPRCLIPS	137	CECFL6	85	CLLT8	190,255	CPMU244867SUPKG	145
CC32	179	CECGO6	85	CLNT10	188,189,192,255	CPSK2448S1	61
CCP12	202	CECGR6	85	CLNT12	188,189,255	CPTR482PK	61
CCP15	202	CECHB6	85	CLNT5	189,255	CPU243672C96	141
CCP27	202	CECHU6	85	CLNT8	189,255	CPU244864SUPKG	145
CCPL12	202	CECIC6	85	CLNT9	189,255	CR12	89
CCPL27	202	CECIT6	85	CLRSB16	254	CRPHDG2878	80,253
CD100	87	CECJU6	85	CLRSB16T	261	CSDBA	61,137
CD100H	87	CECMG6	85	CLRSB9	254	CSDBS	136
CD100HB	87	CECMT6	85	CLRSB9T	261	CSDDC24	146,257
CD1313	88	CECOF6	85	CLRSM8B5	254	CSDDC245	146,257
CD1327	88	CECPI6	85	CLRWSR36	254	CSDR7	145,255
CD1420	88	CECPO6	85	CLSB9	252	CSDR73	145,255
CD160	26	CECRF6	85	CLSM8B5	188, 189, 252	CSDR8	146,257
CD1826H	86	CECRT6	85	CLSRB5	193	CSDR84	146,257
CD1826HB	86	CECRW6	85	CLSSM8B5	252	CSFF	135
CD1826MTC	49,87	CECSB6	85	CLST6	188	CSHDF	118,135
CD1826MTCB	49,87	CECSG6	85	CLST9	188,190	CSID3	135
CD1826PDB	86,177	CECSH6	85	C02632	235	CSID6	61,135
CD2020	86	CECWF6	85	C03200	235	CSMHDB	135
CD2020H	86	CECWI6	85	C03253	235		

LISTE ALPHANUMÉRIQUE

CODE	PAGE	CODE	PAGE	CODE	PAGE	CODE	PAGE
CSMHDTK10	118	DCC10	196	EA185484V5	125	EA244284V5	125
CSMHDTK12	118	DCC5	196	EA186064V4	124	EA244864V4	124
CSMHDTK145	118	DCS1125	94	EA186072V4	124	EA244872V4	124
CSMHDTKE4	118	DCS950	94	EA186084V5	125	EA244884V5	125
CSMHDTKE5	118	DD1220BECW	201	EA187264V4	124	EA245464V4	124
CSMHDTKE6	118	DD1220CW	201	EA187272V4	124	EA245472V4	124
CSR3	45	DD1220ECW	201	EA187284V5	125	EA245484V5	125
CSR5	45	DD1220SCW	201	EA212464V4	124	EA246064V4	124
CSSC244818	137	DD1826CW	201	EA212472V4	124	EA246072V4	124
CSSD188	136	DG3CW	187	EA212484V5	125	EA246084V5	125
CSSD218	136	DIV12	27,60	EA213064V4	124	EA247264V4	124
CSSD248	136	DIV20	27	EA213072V4	124	EA247272V4	124
CSUPR1826S6	137	DP15	196	EA213084V5	125	EA247284V5	125
CSUPR6040S6	137	DRC2020	79,253	EA213664V4	124	ECC1	126
CSUPRCLIPS	137	DRLNK	149	EA213672V4	124	ECC10	126
CSWF	135	DRS30	149	EA213684V5	125	ECC8	126
CSWS1436SK	148	DRS300	149	EA214264V4	124	EDBA	61,136
CSWS1436VK	148	DRS36	149	EA214272V4	124	EDBS	136
CSWS1448SK	148	DRS360	149	EA214284V5	125	EDS14H10	126
CSWS1448VK	148	DRS48	149	EA214864V4	124	EDS14H6	126
CSWS1836SK	148	DRS480	149	EA214872V4	124	EDS18H10	126
CSWS1848SK	148	DRS60	149	EA214884V5	125	EDS18H6	126
CSWS36EK	148	DRS600	149	EA215464V4	124	EDS21H10	126
CSWS48EK	148	DSPR6	193	EA215472V4	124	EDS21H6	126
CVC55	59	DT1220CW	201	EA215484V5	125	EDS24H10	126
CVC72	59	E3	83,253	EA216064V4	124	EDS24H6	126
CVC724	59	EA182464V4	124	EA216072V4	124	EMCWB	135
D12	190	EA182472V4	124	EA216084V5	125	EMPK2470	61
D14	190	EA182484V5	125	EA217264V4	124	EMSK2448S1	61
D16	190	EA183064V4	124	EA217272V4	124	EMTR36	127
D24	190	EA183072V4	124	EA217284V5	125	EMTR362PK	127
D8	190	EA183084V5	125	EA242464V4	124	EMTR42	127
DB18263CW	177	EA183664V4	124	EA242472V4	124	EMTR422PK	127
DB18263P	177	EA183672V4	124	EA242484V5	125	EMTR48	127
DB18266CW	177	EA183684V5	125	EA243064V4	124	EMTR482PK	61
DBC1826CW	177	EA184264V4	124	EA243072V4	124	EMTR482PK	127
DBC1826P	177	EA184272V4	124	EA243084V5	125	EMTR54	127
DC10	196	EA184284V5	125	EA243664V4	124	EMTR542PK	127
DC1225	94	EA184864V4	124	EA243672C96	141	EMTR60	127
DC5	196	EA184872V4	124	EA243672V4	124	EMTR602PK	127
DC575	94	EA184884V5	125	EA243684V5	125	EMU142427V2	147
DC700	94	EA185464V4	124	EA244264V4	124	EMU143627V2	147
DC825	94	EA185472V4	124	EA244272V4	124	EMU144827V2	147

LISTE ALPHANUMÉRIQUE

CODE	PAGE	CODE	PAGE	CODE	PAGE	CODE	PAGE
EMU183670V4	125	EPP280	7	ESR24363	136	ESU213064V4	124
EMU183678V4	125	EPP280BKST	7	ESR2442	136	ESU213072V4	124
EMU184270V4	125	EPP280RDST	7	ESR24423	136	ESU213084V5	125
EMU184278V4	125	EPP300	9	ESR2448	136	ESU213664V4	124
EMU184870V4	125	EPP3253DIV	10	ESR24483	136	ESU213672V4	124
EMU184878V4	125	EPP3253LID	11	ESR24E	136	ESU213684V5	125
EMU185470V4	125	EPP400	9	ESR24S	136	ESU214264V4	124
EMU185478V4	125	EPP4060F6R	15	ESR30S	136	ESU214272V4	124
EMU186070V4	125	EPP4060F9R	15	ESR36S	136	ESU214284V5	125
EMU186078V4	125	EPP4060FADJR	13	ESR42S	136	ESU214864V4	124
EMU213670V4	125	EPP4060FAR	15	ESR48S	136	ESU214872V4	124
EMU213678V4	125	EPP4060FNR	13	ESR54S	136	ESU214884V5	125
EMU214270V4	125	EPP4060FPR1	15	ESR60S	136	ESU215464V4	124
EMU214278V4	125	EPP4060T200	14	ESR72S	136	ESU215472V4	124
EMU214870V4	125	EPP4060T300	14	ESU182464V4	124	ESU215484V5	125
EMU214878V4	125	EPPBEVBKST	17	ESU182472V4	124	ESU216064V4	124
EMU215470V4	125	EPPBEVH1	17	ESU182484V5	125	ESU216072V4	124
EMU215478V4	125	EPPBEVH2	17	ESU183064V4	124	ESU216084V5	125
EMU216070V4	125	EPPBEVH5	17	ESU183072V4	124	ESU217264V4	124
EMU216078V4	125	EPPBEVRDST	17	ESU183084V5	125	ESU217272V4	124
EMU243670V4	125	EPPCTL	10	ESU183630V2	147	ESU217284V5	125
EMU243678V4	125	EPPCTLPKG110	10	ESU183664V4	124	ESU242464V4	124
EMU244270V4	125	EPPCTS	10	ESU183672V4	124	ESU242472V4	124
EMU244278V4	125	EPPCTSPKG110	10	ESU183684V5	125	ESU242484V5	125
EMU244870V4	125	EPPID5	11	ESU184264V4	124	ESU243064V4	124
EMU244878V4	125	EPPMD4835	19	ESU184272V4	124	ESU243072V4	124
EMU245470V4	125	EPPZ35100	16	ESU184284V5	125	ESU243084V5	125
EMU245478V4	125	EPPZ35175	16	ESU184830V2	147	ESU243664V4	124
EMU246070V4	125	EPPZ35175BST	16	ESU184864V4	124	ESU243672C96	141
EMU246078V4	125	EPPZ35175RST	16	ESU184872V4	124	ESU243672V4	124
EPP140	7	EPPZ35265	16	ESU184884V5	125	ESU243684V5	125
EPP160	7	EPPZ35265BST	16	ESU185464V4	124	ESU244264V4	124
EPP160CL	7	EPPZ35265RST	16	ESU185472V4	124	ESU244272V4	124
EPP180	7	EPPZ35330	16	ESU185484V5	125	ESU244284V5	125
EPP180CL	7	EPPZ35330BST	16	ESU186064V4	124	ESU244864V4	124
EPP180LH	7	EPPZ35330RST	16	ESU186072V4	124	ESU244872V4	124
EPP180PKG	10	EPPZ35LID	16	ESU186084V5	125	ESU244884V5	125
EPP180S	7	ES28	58	ESU187264V4	124	ESU245464V4	124
EPP180SPKG	10	ES28RL	58	ESU187272V4	124	ESU245472V4	124
EPP180X	18	ESR14E	136	ESU187284V5	125	ESU245484V5	125
EPP180XL	7	ESR18E	136	ESU212464V4	124	ESU246064V4	124
EPP180XLT	18	ESR21E	136	ESU212472V4	124	ESU246072V4	124
EPP260	7	ESR2436	136	ESU212484V5	125	ESU246084V5	125

LISTE ALPHANUMÉRIQUE

CODE	PAGE	CODE	PAGE	CODE	PAGE	CODE	PAGE
ESU247264V4	124	GL3074	220	HE3	83	ITENEPP23	259
ESU247272V4	124	GL3980	220	HFR258	81	ITENEPP23H	259
ESU247284V5	125	GL3980NS	264	HK39	183	ITPD3253	261
ETR24	127	GL3980RNS	222	HK39B	250	ITPD3753T	261
ETR30	127	GL4002	220	HK93BCW	183	ITPD3753TH	261
ETR36	127	GL4002NS	264	HK93CW	183	KK1200	78
ETR362PK	127	GL4002RNS	222	HP2632	10,28	KSC402	58
ETR42	127	GL4060	48,220	HP3253	10,15,31,32,33,35	KVC854	57
ETR422PK	127	GL4210	220	HT10CW	189	KVC854C	57
ETR48	127	GL4701	220	HT120CW	189	KVC856	57
ETR482PK	127	GP0540	219,263	HT12CW	189	KVC856C	57
ETR54	127	GP0540NS	262	HT14CW	189	KWS40	58
ETR542PK	127	GP1070	217,219	HT16CW	189	LCDC	46
ETR60	127	GP1070AB	262	HT22CW	189	LCDC10	46
ETR602PK	127	GP1080	219	HT5CW	189	LCDES	46
ETR72	127	GP1080AB	262	HT8CW	189	LD105	202
FR258	81	GP1080NS	262	HWAPR	46	LD105A	202
FSG480	55	GP3074	219	HWATD	46	LD130	202
FSG720	55	GP3788	219	IB32	178	LD85	202
FWC56	81,89	GP3980	217,219,263	IB36	178	LD85A	202
GB1200CW	187	GP3980AB	262	IB44	178	LDT10	188
GB850CW	187	GP3980NS	262	IBS20	178	LDT12	188
GBBP111417	25	GP4002	217,219,263	IBS27	178	LDT16	188
GBBP151417	25	GP4002AB	262	IBS37	178	LDT22	188
GBCRC272165	144	GP4002NS	262	IBSD37	179	LDT5	188
GBD101011	24	GP4004	217,219,263	IBSF27	178	LDT6	188,255
GBD121515	24	GP4210	219	ICS100L	71	LDT9	188,255
GBD13913	24	GP4410	219	ICS100L4S	71	LT10	190,255
GBD151212	24	GP4701	219	ICS125L	71	LT12	190,255
GBD211414	24	GP4709	219	ICS125LB	71	LT14	190
GBD211417	24	GP4853	219	ICS125T	71	LT16	190
GBIRC272165	144	GP4856	219	ICS175L	71	LT22	190
GBP216	23	GP55653	219	ICS175LB	71	LT6	190,255
GBP220	23	GP55702	219	ICS175T	71	LT8	190
GBP318	23	GP55703	219	ICS175TB	71	MA2028	239
GBP518	23	GPE0540	217	ICS200TB	71	MA2435	239
GK2000	78	GPE3980	217	IT3253	261	MA3142H	239
GL0540	220	GPE4002	217	IT3753T	261	MA3200	239
GL1070	220	GPE4004	217	ITENEPP	259	MA3343	239
GL1070RNS	222	HBR258	80	ITENEPP1118	259	MA3646	239
GL1080	220	HBR414	80	ITENEPP1118H	259	MA3652TR	239
GL210P	221	HBR578	80	ITENEPP21	259	MA3753	239
GL220P	221	HBR712	80	ITENEPP21H	259	MA3800	239

LISTE ALPHANUMÉRIQUE

CODE	PAGE	CODE	PAGE	CODE	PAGE	CODE	PAGE
MA4300	239	MPA41317V4PKG	112	MPA51518V4PKG	112	MPA61718V5PKG	113
MA4361	239	MPA41318V4PKG	112	MPA51518V5PKG	113	MPA6617V4PKG	112
MCCH	180	MPA41318V5PKG	113	MPA51617V4PKG	112	MPA6618V4PKG	112
MDC1411T60	271	MPA41417V4PKG	112	MPA51618V4PKG	112	MPA6618V5PKG	113
MDC1418S20	269	MPA41418V4PKG	112	MPA51618V5PKG	113	MPA6717V4PKG	112
MDC1418T16	270	MPA41418V5PKG	113	MPA51717V4PKG	112	MPA6718V4PKG	112
MDC1418T30	270	MPA41517V4PKG	112	MPA51718V4PKG	112	MPA6718V5PKG	113
MDC1520S10	268	MPA41518V4PKG	112	MPA51718V5PKG	113	MPA6817V4PKG	112
MDC1520S10D	267	MPA41518V5PKG	113	MPA5617V4PKG	112	MPA6818V4PKG	112
MDC1520S10HD	268	MPA41617V4PKG	112	MPA5618V4PKG	112	MPA6818V5PKG	113
MDC1520S20	269	MPA41618V4PKG	112	MPA5618V5PKG	113	MPA6917V4PKG	112
MDC1520T16	270	MPA41618V5PKG	113	MPA5717V4PKG	112	MPA6918V4PKG	112
MDC1520T30	270	MPA41717V4PKG	112	MPA5718V4PKG	112	MPA6918V5PKG	113
MDC24	47	MPA41718V4PKG	112	MPA5718V5PKG	113	MPCC1	114
MDC24F	47	MPA41718V5PKG	113	MPA5817V4PKG	112	MPCC10	114
MDC24R	47	MPA4617V4PKG	112	MPA5818V4PKG	112	MPCC8	114
MDCPC9CW	184	MPA4618V4PKG	112	MPA5818V5PKG	113	MPDS30H16	114
MDSB16	252, 259, 261	MPA4618V5PKG	113	MPA5917V4PKG	112	MPDS30H30	114
MDSB5	252	MPA4717V4PKG	112	MPA5918V4PKG	112	MPDS40H16	114
MDSB9	252, 261	MPA4718V4PKG	112	MPA5918V5PKG	113	MPDS40H30	114
MDSADB9EU24V	248,250	MPA4718V5PKG	113	MPA61017V4PKG	112	MPDS50H16	114
MDSADC9X5EU24V	248	MPA4817V4PKG	112	MPA61018V4PKG	112	MPDS50H30	114
MDS9	252,253	MPA4818V4PKG	112	MPA61018V5PKG	113	MPDS60H16	114
MDSHB5	251	MPA4818V5PKG	113	MPA61117V4PKG	112	MPDS60H30	114
MDSHB9	251	MPA4917V4PKG	112	MPA61118V4PKG	112	MPHU51017S4PKG	119
MDSHD9	251,253	MPA4918V4PKG	112	MPA61118V5PKG	113	MPHU51017V4PKG	119
MDSHM8	251	MPA4918V5PKG	113	MPA61217V4PKG	112	MPHU51117S4PKG	119
MDSL9	252,253	MPA51017V4PKG	112	MPA61218V4PKG	112	MPHU51117V4PKG	119
MDSL9	252,253	MPA51018V4PKG	112	MPA61218V5PKG	113	MPHU51217S4PKG	119
MDSM8	252	MPA51018V5PKG	113	MPA61317V4PKG	112	MPHU51217V4PKG	119
MDSP9	253	MPA51117V4PKG	112	MPA61318V4PKG	112	MPHU51317S4PKG	119
MDSPC9	253	MPA51118V4PKG	112	MPA61318V5PKG	113	MPHU51317V4PKG	119
MDSPL	253	MPA51118V5PKG	113	MPA61417V4PKG	112	MPHU5917S4PKG	119
MDSPLT9	253	MPA51217V4PKG	112	MPA61418V4PKG	112	MPHU5917V4PKG	119
MPA41017V4PKG	112	MPA51218V4PKG	112	MPA61418V5PKG	113	MPHU61017S4PKG	119
MPA41018V4PKG	112	MPA51218V5PKG	113	MPA61517V4PKG	112	MPHU61017V4PKG	119
MPA41018V5PKG	113	MPA51317V4PKG	112	MPA61518V4PKG	112	MPHU61117S4PKG	119
MPA41117V4PKG	112	MPA51318V4PKG	112	MPA61518V5PKG	113	MPHU61117V4PKG	119
MPA41118V4PKG	112	MPA51318V5PKG	113	MPA61617V4PKG	112	MPHU61217S4PKG	119
MPA41118V5PKG	113	MPA51417V4PKG	112	MPA61618V4PKG	112	MPHU61217V4PKG	119
MPA41217V4PKG	112	MPA51418V4PKG	112	MPA61618V5PKG	113	MPHU61317S4PKG	119
MPA41218V4PKG	112	MPA51418V5PKG	113	MPA61717V4PKG	112	MPHU61317V4PKG	119
MPA41218V5PKG	113	MPA51517V4PKG	112	MPA61718V4PKG	112	MPHU6917S4PKG	119

LISTE ALPHANUMÉRIQUE

CODE	PAGE	CODE	PAGE	CODE	PAGE	CODE	PAGE
MPHU6917V4PKG	119	MPR1600S	136	MPU41318V4PKG	112	MPU51518V5PKG	113
MPMCHD	119	MPR1700S	136	MPU41318V5PKG	113	MPU51617V4PKG	112
MPMCWB	136	MPR300E	136	MPU41417V4PKG	112	MPU51618V4PKG	112
MPMU41017S4PKG	113	MPR400E	136	MPU41418V4PKG	112	MPU51618V5PKG	113
MPMU41017V4PKG	113	MPR500E	136	MPU41418V5PKG	113	MPU51717V4PKG	112
MPMU41117S4PKG	113	MPR6001000	136	MPU41517V4PKG	112	MPU51718V4PKG	112
MPMU41117V4PKG	113	MPR60010003	136	MPU41518V4PKG	112	MPU51718V5PKG	113
MPMU41217S4PKG	113	MPR6001100	136	MPU41518V5PKG	113	MPU5617V4PKG	112
MPMU41217V4PKG	113	MPR60011003	136	MPU41617V4PKG	112	MPU5618V4PKG	112
MPMU41317S4PKG	113	MPR600900	136	MPU41618V4PKG	112	MPU5618V5PKG	113
MPMU41317V4PKG	113	MPR6009003	136	MPU41618V5PKG	113	MPU5717V4PKG	112
MPMU4917S4PKG	113	MPR600E	136	MPU41717V4PKG	112	MPU5718V4PKG	112
MPMU4917V4PKG	113	MPR600S	136	MPU41718V4PKG	112	MPU5718V5PKG	113
MPMU51017S4PKG	113	MPR700S	136	MPU41718V5PKG	113	MPU5817V4PKG	112
MPMU51017V4PKG	113	MPR800S	136	MPU4617V4PKG	112	MPU5818V4PKG	112
MPMU51117S4PKG	113	MPR900S	136	MPU4618V4PKG	112	MPU5818V5PKG	113
MPMU51117V4PKG	113	MPTR100	114	MPU4618V5PKG	113	MPU5917V4PKG	112
MPMU51217S4PKG	113	MPTR1002PK	114	MPU4717V4PKG	112	MPU5918V4PKG	112
MPMU51217V4PKG	113	MPTR110	114	MPU4718V4PKG	112	MPU5918V5PKG	113
MPMU51317S4PKG	113	MPTR1102PK	114	MPU4718V5PKG	113	MPU61017V4PKG	112
MPMU51317V4PKG	113	MPTR120	114	MPU4817V4PKG	112	MPU61018V4PKG	112
MPMU5917S4PKG	113	MPTR1202PK	114	MPU4818V4PKG	112	MPU61018V5PKG	113
MPMU5917V4PKG	113	MPTR130	114	MPU4818V5PKG	113	MPU61117V4PKG	112
MPMU61017S4PKG	113	MPTR1302PK	114	MPU4917V4PKG	112	MPU61118V4PKG	112
MPMU61017V4PKG	113	MPTR140	114	MPU4918V4PKG	112	MPU61118V5PKG	113
MPMU61117DRPKG	145,256	MPTR150	114	MPU4918V5PKG	113	MPU61217V4PKG	112
MPMU61117S4PKG	113	MPTR160	114	MPU51017V4PKG	112	MPU61218V4PKG	112
MPMU61117V4PKG	113	MPTR170	114	MPU51018V4PKG	112	MPU61218V5PKG	113
MPMU61217PDPKG	146,257	MPTR60	114	MPU51018V5PKG	113	MPU61317V4PKG	112
MPMU61217S4PKG	113	MPTR70	114	MPU51117V4PKG	112	MPU61318V4PKG	112
MPMU61217V4PKG	113	MPTR80	114	MPU51118V4PKG	112	MPU61318V5PKG	113
MPMU61317DRPKG	145,256	MPTR90	114	MPU51118V5PKG	113	MPU61417V4PKG	112
MPMU61317S4PKG	113	MPTR902PK	114	MPU51217V4PKG	112	MPU61418V4PKG	112
MPMU61317V4PKG	113	MPU41017V4PKG	112	MPU51218V4PKG	112	MPU61418V5PKG	113
MPMU6917DDPKG	146,257	MPU41018V4PKG	112	MPU51218V5PKG	113	MPU61517V4PKG	112
MPMU6917S4PKG	113	MPU41018V5PKG	113	MPU51317V4PKG	112	MPU61518V4PKG	112
MPMU6917V4PKG	113	MPU41117V4PKG	112	MPU51318V4PKG	112	MPU61518V5PKG	113
MPR1000S	136	MPU41118V4PKG	112	MPU51318V5PKG	113	MPU61617V4PKG	112
MPR1100S	136	MPU41118V5PKG	113	MPU51417V4PKG	112	MPU61618V4PKG	112
MPR1200S	136	MPU41217V4PKG	112	MPU51418V4PKG	112	MPU61618V5PKG	113
MPR1300S	136	MPU41218V4PKG	112	MPU51418V5PKG	113	MPU61717V4PKG	112
MPR1400S	136	MPU41218V5PKG	113	MPU51517V4PKG	112	MPU61718V4PKG	112
MPR1500S	136	MPU41317V4PKG	112	MPU51518V4PKG	112	MPU61718V5PKG	113

LISTE ALPHANUMÉRIQUE

CODE	PAGE	CODE	PAGE	CODE	PAGE	CODE	PAGE
MPU6617V4PKG	112	P320CW	186	PH556056	234	QCTB	96
MPU6618V4PKG	112	P34CW	186	PH556510	234	R1000LCD	46
MPU6618V5PKG	113	P34LCW	186	PH556516	234	R500LCD	46
MPU6717V4PKG	112	P480CW	186	PH556520	234	RD1200CW	201
MPU6718V4PKG	112	P600CW	186	PH556526	234	RD1220CW	201
MPU6718V5PKG	113	P60CW	186	PH557010	234	RD1220CWH	201
MPU6817V4PKG	112	P64CW	186	PH557016	234	RD1826CW	201
MPU6818V4PKG	112	PC34CW	186	PH557020	234	RD1826CWH	201
MPU6818V5PKG	113	PC64CW	186	PH557026	234	RD926CW	201
MPU6917V4PKG	112	PCMC	43	PH557030	234	RFS1	158
MPU6918V4PKG	112	PCMC*	43	PH557036	234	RFS12	158
MPU6918V5PKG	113	PCMH	43	PH557040	234	RFS12PP	158
MW2129	235	PCMH*	43	PH557046	234	RFS12SCPP	156
MW3200	235	PCUCC	43	PH558510	234	RFS18	158
MW3245	235	PCUCC*	43	PH558516	234	RFS18PP	158
MW3600	235	PCUCH	43	PH558520	234	RFS1PP	158
MW3646	235	PCUCH*	43	PH558526	234	RFS1SCPP	156
MW3858	235	PCUHC	43	PH558530	234	RFS2	158
MW4200	235	PCUHC*	43	PH558536	234	RFS22	158
MY2026	238	PCUHH	43	PL60CW	186	RFS22PP	158
MY2129	238	PCUHH*	43	PPB15	194	RFS2PP	158
MY2632	238	PCULC	43	PPB18	194	RFS2SCPP	156
MY2738	238	PCULC*	43	PPB23	194	RFS4	158
MY3200	238	PCULH	43	PR314	81	RFS4PP	158
MY3244	238	PCULH*	43	PR500	81,253	RFS6	158
MY3253	238	PCULP	43	PR59314	81	RFS6PP	158
MY3343	238	PCUPC	43	PR59500	81	RFS6SCPP	156
MY3446	238	PCUPC*	43	PS1014	241	RFS8	158
MY3646	238	PCUPH	43	PSB10	198	RFS8PP	158
MY3753	238	PCUPH*	43	PSB12	198	RFSC1	158
MY3800	238	PCUPP	43	PSB15	199	RFSC12	158,193
MY3952	238	PCUTOW	43	PSB18	199	RFSC12PP	158
MY4300	238	PCUTOWSP	43	PSB23	199	RFSC1PP	158
MY4361	238	PE600CW	186	PSB6	198	RFSC2	158
NT10	189,255	PH556010	234	PSB8	198	RFSC2PP	158
NT12	189,255	PH556016	234	PT1014	233	RFSC6	158
NT14	189	PH556020	234	PT1100	233	RFSC6PP	158
NT16	189	PH556026	234	PT1216	233	RFSCW1	156
NT20	189	PH556030	234	PT1400	233	RFSCW12	156
NT5	189,255	PH556036	234	PT1418	233	RFSCW18	156
NT8	189,255	PH556040	234	PT1600	233	RFSCW2	156
NT9	189,255	PH556046	234	PWB22	46,193	RFSCW22	156
OETR314	81	PH556050	234	QCSB	96	RFSCW4	156

LISTE ALPHANUMÉRIQUE

CODE	PAGE	CODE	PAGE	CODE	PAGE	CODE	PAGE
RFSCW6	156	SPO13	203	UPC600	35	VBRLHD5	53
RFSCW8	156	SPO13CW	203	UPC800	35	VBRLHD6	53
RFSCWC1	156	SPO8CW	203	UPC800SP	35	VBRR5	54
RFSCWC12	156	SPOP10CW	203	UPCGL1600SP	35	VBRR6	54
RFSCWC2	156	SPOP11CW	203	UPCH16002	38	VBRSHTS	54
RFSCWC6	156	SPOP13	203	UPCH16002HD	38	VBRT5	53
RSB1014CW	199	SPOP13CW	203	UPCH16002UK	38	VBRT6	53
RSB10CW	199	SRB13	193	UPCH4002	38	VBRTBL	54
RSB12CW	199	SRB13CW	193	UPCH4002UK	38	VBRTCVR5	54
RSB1419CW	199	SRB5	193,255	UPCH8002	38	VBRTCVR6	54
RSB15CW	199	SRB5CW	193,255	UPCH8002UK	38	VBRTHD5	53
RSB18CW	199	SSR1	43	UPCHT16002HD	38	VBRTHD6	53
RSB23CW	199	SSR8	43	UPCHT8002	38	VBRTL5	53
RSB6CW	199	TC1418	89	UPCHW4002	38	VBRTL6	53
RSB8CW	199	TDC2029	89	UPCS140	27	VBRTLHD5	53
SB55	200	TDC30	89	UPCS160	27	VBRTLHD6	53
SB60	200	TDCR12	89	UPCS180	27	VBRU5	53
SB80	200	TG6	204	UPCS400	33	VBRU6	53
SBH15	54	TG9	204	UPCS400CK	33	VBRUHD5	53
SBH18	54	TGA11	204	UPR1826F20	143	VBRUHD6	53
SC337	96	TGA8	204	UPR1826F40	143	VBRTU5	53
SC337S	96	TGG6	204	UPR1826FA20	143	VBRTU6	53
SCP12CW	178	TGG9	204	UPR1826FA40	143	VBRTUHD5	53
SCP24CW	178	UC1000	45	UPR1826FP20	143	VBRTUHD6	53
SCP64CW	178	UC1000CVR	45	UPR1826FP40	143	VBRWC	54
SCP6CW	178	UC250	45	UPR1826FPA20	143	VCS	53
SFC12	154	UC250CVR	45	UPR1826FPA40	143	VCS32CNT	53
SFC12SCPP	152	UC500	45	UPR1826H12	144	VCS32KEYT	54
SFC2	154	UC500CVR	45	UPR1826H20	144	VCS32R	54
SFC2SCPP	152	UCR10AR8	141	UPR1826HP12	144	VCSCNL	53
SFC6	154	UCR10R8	141	UPR1826HP20	144	VCSCVR	54
SFC6SCPP	152	UPC100	27	UPR1826U15	144	VCSHD	53
SFG1012	197	UPC1200	35	UPR1826U8	144	VCSWR	53
SFG1015	197	UPC140	27	VBR5	53	VCSWRHD	53
SFG1220	197	UPC160	27	VBR6	53	VL1014	221
SFG820	197	UPC1600	35	VBRC	53	VL1216	221
SFR1012	197	UPC1600HD	35	VBRC90	53	VL1418	216,221
SFV1015	197	UPC1600SP	35	VBRCVR5	54	VL1418NS	264
SLL30	163	UPC180	27	VBRCVR6	54	VL1418RNS	222
SPA14	203	UPC300	31	VBRHD5	53	VL1418TR	221
SPASL14	203	UPC300DIV	28,31	VBRHD6	53	VL1520	221
SPO10CW	203	UPC400	32	VBRL5	53	VL1520TR	221
SPO11CW	203	UPC400SP	32	VBRL6	53	VL2129RNS	222

LISTE ALPHANUMÉRIQUE

CODE	PAGE	CODE	PAGE	CODE	PAGE	CODE	PAGE
VL2632	221	VT1418TR	218	VTC3253TNS	215	VTE3646C	217
VL3200RNS	222	VT1520	218	VTC3343T	215	VTE3753	217
VL3253	221	VT1520TR	218	VTC3343TNS	215	WC100CW	194
VL3343	221	VT2632	217	VTC3646T	215	WC100CWNH	194
VL3343C	216,221	VT3253	217	VTC3646TNS	215	WCR1220	57,60
VL3343CNS	264	VT3343	217,218	VTC3753T	215	WR60406	48
VL3343NS	264	VT3343AB	262	VTC3753TNS	215	WR60407	48
VL3600RNS	222	VT3343C	216,218	VTCT3253T	215	WW1000	192
VL3646C	216,221	VT3343CAB	262	VTCT3343T	215	WW1000L	192
VL3646CNS	264	VT3646C	216,217,218	VTCT3646T	215	WW1000LS	192
VL3753	221	VT3646CAB	262	VTCT3753T	215	WW1500	192
VT1216	218	VT3753	217	VTE1418	217	WW250	192
VT1418	216,217,218	VT3853	218	VTE3253	217	WW250L	192
VT1418AB	262	VTC3253T	215	VTE3343	217	WW500	192

Garantie Cambro®

Les plateaux Camtray® et la vaisselle Camwear® de Cambro sont garantis pendant cinq ans contre la casse. Les garde-manger Camtherm destinés à garder les aliments en vrac sont garantis pendant un an. Les boîtes de stockage de produits alimentaires en Camwear sont garanties deux ans dans des conditions d'utilisation normales. Le rayonnage Camshelving® est garanti pendant un an contre les défauts de fabrication et, à l'exclusion des montants pour rayonnage mobile, est assorti d'une garantie restreinte contre la rouille et la corrosion pour toute la durée de vie du système. Pour tous les autres produits Cambro, Cambro offre à l'acheteur primitif une garantie de 3 ans ajustée au pro rata. Si le produit s'avère défectueux pendant cette période, Cambro accorde à l'acheteur un crédit proportionnel au prix initial pour l'achat d'un produit de remplacement. La garantie s'applique à tous les produits Cambro à condition qu'ils soient utilisés dans les conditions normales d'utilisation de l'industrie alimentaire.

Remarque : Les plages de température citées dans ce catalogue sont basées sur des critères d'essai spécifiques et fournissent une indication générale. Les performances obtenues peuvent varier du fait de différences tenant à la température de chargement ou à la température ambiante.

Remerciements :

Les produits Cambro aident les entreprises de restauration dans le monde entier. Afin de représenter notre présence mondiale, les images des produits Cambro utilisés ont été prises en Californie du Sud (États-Unis), à Cancun (Mexique), sur l'île de Rügen (Allemagne) et à Huizhou (Chine). Nous tenons à remercier en particulier le personnel de l'hôtel Ambience de Rügen, de l'hôtel Jin Hua Palace de Huizhou et du California Hospital de Los Angeles, pour l'assistance reçue durant nos séances de photographie.

GUIDE DE RÉFÉRENCE POUR VERRES À PIEDS ET AUTRES VERRES

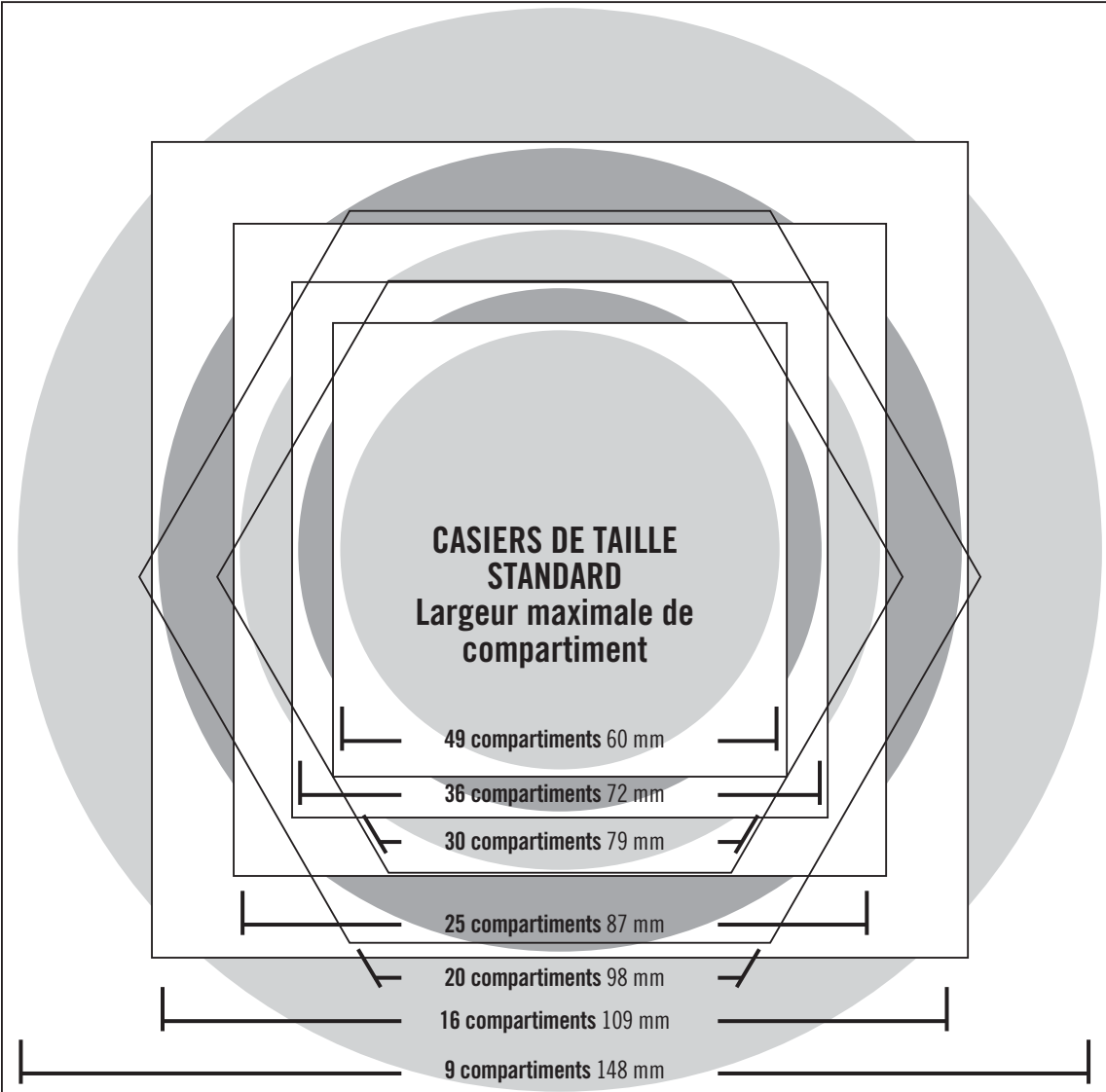
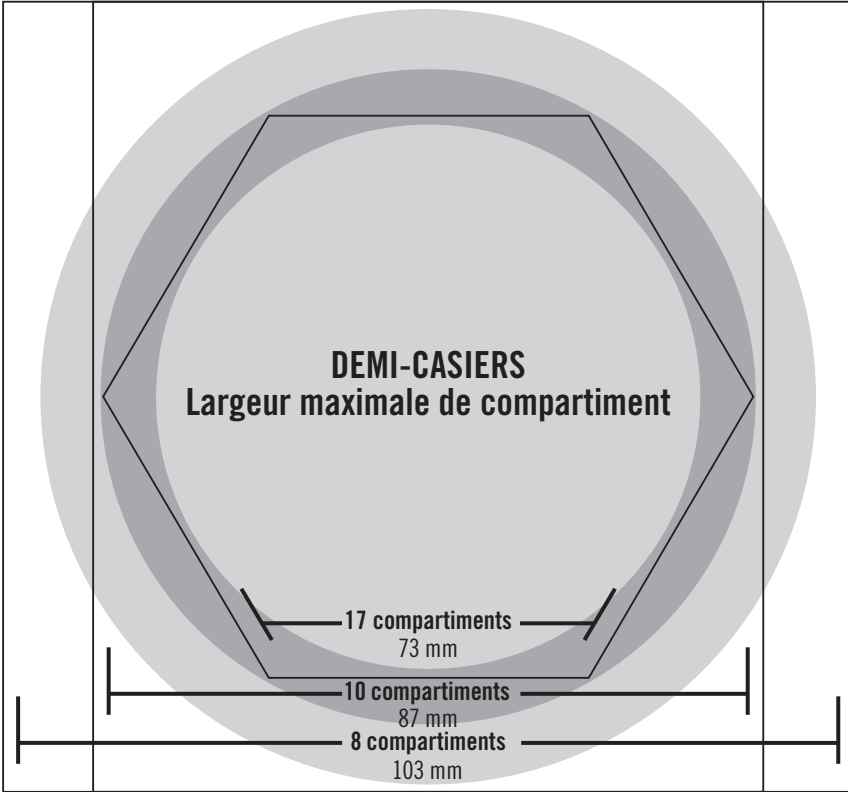

Guide des diamètres, hauteurs utiles et compartiments :

- Demi-casiers :** Placez le verre renversé sur les cercles de la figure et regardez le verre par le haut. Le cercle dans lequel tient le plus grand diamètre du verre déterminera le nombre de compartiments et leur taille.
- Casiers de taille standard :** Placez le verre ou le verre à pied renversé sur les cercles de la figure et regardez le verre par le haut. Le cercle dans lequel tient le plus grand diamètre du verre déterminera le nombre de compartiments.

Utilisez les graduations de gauche pour déterminer la hauteur de l'article et le numéro approprié du casier.

267	-267
265	-265
263	-263
261	-261
259	-259
257	-257
255	-255
253	-253
251	-251
249	-249
247	-247
245	-245
243	-243
241	-241
239	-239
237	-237
235	-235
233	-233
231	-231
229	-229
227	-227
225	-225
223	-223
221	-221
219	-219
217	-217
215	-215
213	-213
211	-211
209	-209
207	-207
205	-205
203	-203
201	-201
199	-199
197	-197
195	-195
193	-193
191	-191
189	-189
187	-187
185	-185
183	-183
181	-181
179	-179
177	-177
175	-175
173	-173
171	-171
169	-169
167	-167
165	-165
163	-163
161	-161
159	-159
157	-157
155	-155
153	-153
151	-151
149	-149
147	-147
145	-145
143	-143
141	-141
139	-139
137	-137
135	-135
133	-133
131	-131
129	-129
127	-127
125	-125
123	-123
121	-121
119	-119
117	-117
115	-115
113	-113
111	-111
109	-109
107	-107
105	-105
103	-103
101	-101
99	-99
97	-97
95	-95
93	-93
91	-91
89	-89
87	-87
85	-85
83	-83
81	-81
79	-79
77	-77
75	-75
73	-73
71	-71
69	-69
67	-67
65	-65
63	-63
61	-61
59	-59
57	-57
55	-55
53	-53
51	-51
49	-49
47	-47
45	-45
43	-43
41	-41
39	-39
37	-37
35	-35
33	-33
31	-31
29	-29
27	-27
25	-25
23	-23
21	-21
19	-19
17	-17
15	-15
13	-13
11	-11
9	-9
7	-7
5	-5
3	-3
1	-1
0	-0

S958
BR258
+E1+E2
+E2+E2+E2
(272mm)

S900
BR258
+E1+E2
+E2+E5
(231mm)

S800
BR258
+E1+E2
+E2+E2
(231mm)

S738
BR258
+E1+E2+E5
(190mm)

S638
BR258
+E1+E2+E2
(190mm)

S534
BR258
+E1+E5
(149mm)

S434
BR258
+E1+E2
(149 mm)

S418
BR258
+E4
(108 mm)

S318
BR258
+ E1
(108 mm)

HAUTEUR MAXIMUM



GUIDE DE SÉLECTION DES CASIERS CAMRACK® À TASSES



16

CASIER STANDARD

COMPARTIMENTS

11,1 x 11,1 cm

GUIDE RAPIDE

Casiers à tasses de taille standard (C)

Diamètre de tasse maximum	Nombre de compartiments	Hauteur de tasse maximum		
		6,6 cm	10,7 cm	14,9 cm
11,1 cm	16	16C258	16C414	16C578
8,8 cm	20	20C258	20C414	20C578

Pour déterminer la taille des compartiments à tasses :

Placez la tasse ou la chope à café renversée de biais dans le carré. Alignez la poignée sur la flèche imprimée dans le carré. Pour choisir le casier qui convient, il est essentiel que la tasse ou la chope et son anse tiennent entièrement dans les limites du carré.

20

CASIER STANDARD

COMPARTIMENTS

11,1 x 8 cm



10

DEMI-CASIER

COMPARTIMENTS

10,4 x 8,8 cm

8

DEMI-CASIER

COMPARTIMENTS

11,3 x 10,4 cm



GUIDE RAPIDE

Demi-casiers à tasses (HC)

Diamètre de tasse maximum	Nombre de compartiments	Hauteur de tasse maximum	
		6,6 cm	10,7 cm
10,4 cm	8	8HC258	8HC414
8,8 cm	10	10HC258	10C414

Pour déterminer la hauteur des tasses :

Posez la base de la tasse ou de la chope sur une surface plane et maintenez le Camsizer verticalement tout à côté afin de déterminer la hauteur en pouces ou en millimètres.

Si la hauteur est supérieure à 108 mm, vous pouvez commander des extensions E2 et HE2 additionnelles de 41 mm.

MATRICE DE COULEURS DU MATÉRIEL CAMBRO®



180

Gris



157

Café



158

Rouge Vif

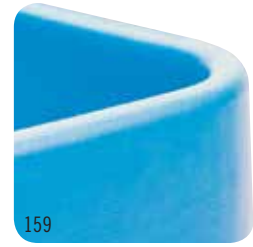

159

Bleu Roi



480

Gris Moucheté



417

Beige Foncé



402

Rouge Brique



186

Bleu Marine



191

Granité Gris



194

Granité Sable

Cambro propose une vaste palette de couleurs pour vous aider à harmoniser le matériel à votre décor, ainsi que des articles codés couleur plus simples à utiliser.

Les couleurs disponibles varient selon les articles. Consultez la rubrique relative à chaque produit pour voir les couleurs offertes. Du fait du processus d'impression, il se peut que les couleurs présentées ne soient pas tout à fait exactes. Pour voir les couleurs exactes, procurez-vous un échantillon auprès de Cambro ou d'un représentant Cambro.



401

Bleu Ardoise



615

Gris Anthracite



131

Marron Foncé



192

Granité Vert

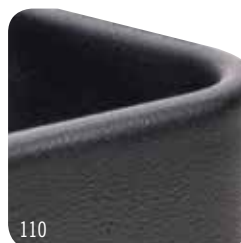

110

Noir



519

Vert

Du fait du processus d'impression du catalogue, la reproduction des couleurs n'est pas toujours exacte. Procurez-vous des échantillons auprès de votre distributeur Cambro ou de l'un de ses représentants.

Pour obtenir la liste complète des représentants aux États-Unis et dans les autres pays, consultez le site à l'adresse www.cambro.com.

LES NOUVEAUTÉS CAMBRO®



Cam GoBox® pour la livraison
7



Kits Insert Camchiller®,
Couvercles en couleur et Cam GoHeat™ 14



Cam GoBox Conteneur pour Pizza,
Boissons et Porte-Boissons 16, 17



Cambro GoBags® Sacs à pizza,
Sacs de livraison et Sac à dos 22 - 25



Chariot de service compact
réglable Série S 90, 91



Chariot de service Pro
96



Barrière d'étagère de Basics Plus
136



Casier à plaques ultime
pour étagère unique 137



Système de casiers à boîtes de
conserve ultime #10 139 - 141



Système de casiers à plaques
142 - 144



Unités sous-plan Série Eléments
147



Tasses graduées haute température
et couvercles 180



Century™ plateaux en bois texturés
215



Plateaux Camtray® et EpicTread™ Camtrays
gamme Décor 223



Plateaux EpicTread rectangulaire
228

CAMBRO
TRUSTED FOR GENERATIONS™

CAMBRO U.S.A.
5801 Skylab Road, Huntington Beach, CA 92647
P.O. Box 2000, Huntington Beach, CA 92647-2000
TEL: 1(714) 848-1555 FAX: 1(714) 843-2630
international@cambro.com

C.E.L.
TEL: (49) 7022 90 100 0
FAX: (49) 7022 90100 19
cambroeuropa@cambro.com

CAMBRO FRANCE
TEL : 0800 910 878 Numéro Vert
FAX : 01 72 70 35 82
cambrofrance@cambro.com

ISO 9001:2008
CERTIFIED

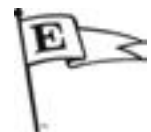

Cambro est fière d'avoir reçu
le prix E-Award décerné par le
président des États-Unis au titre
de l'excellence en
exportation.

© Copyright Cambro Manufacturing Company. Printed in the U.S.A.

CAT2020/21FR